

التعمير في المناظرات

السنة السادسة

- ★ اختبارات في العربية
- ★ اختبارات في الفرنسية
- ★ اختبارات في الإيقاظ العلمي
- ★ اختبارات في الأنجليزية
- ★ اختبارات في الرياضيات
- ★ نماذج من المناظرات
- ★ إصلاح لجميع الامتحانات

أحمد سلمان
مرشد بيداغوجي

جلول الصغير
معلم تطبيق

مختار عبد
الصيد
معلم تطبيق
أول

محمد الدريدي
أستاذ مدارس
الابتدائية

حسين النفطي
متفقد المدارس
الابتدائية

المقدمة

هذا الكتاب يضم مجموعات متكاملة من الاختبارات تتصل بكل المواد التي يجتازها المتعلم في مناظرة الدخول إلى المدارس الإعدادية النموذجية: العربية والفرنسية و الأنقليزية و الرياضيات و الإيقاظ العلمي.

كما يضم عينات من الاختبارات التي وقع تقديمها في مناظرات وطنية سابقة وقد أرفقنا جميع هذه المجموعات بالحلول. يتوجه كتابنا هذا بالأساس إلى :

• المدرسين:

إذ يقترح عليهم اختبارات جديدة دقيقة في محتواها، متينة في مبنائها، مساهمة لنماذج الاختبارات المقدمة في المناظرات الوطنية، مصحوبة بمعايير مضبوطة وعدد النقاط المسندة إلى كل سؤال. و بإمكانهم استثمارها في تدريب تلاميذهم من أجل استعداد أفضل.

• الأولياء:

إذ يوفّر لهم سندا لا غنى عنه يكمل سلسلة "كنوز النجاح". فبعد أن مكّنهم من أدوات يتابعون بها أطفالهم و هم يتعلمون، ها نحن نقدم لهم أداة يقيمون بها استيعاب أبنائهم للمحتويات و الأهداف المقررة و الكفايات المستهدفة و يعدّونهم لاجتياز المناظرة في أحسن الظروف و يهيئون لهم فرصة النجاح بامتياز.

• التلاميذ:

إذ توفر هذه الاختبارات ظروفًا مماثلة لمناظرة الدخول إلى المدارس الإعدادية النموذجية من حيث جودة النصوص (العربية، الفرنسية و الأنقليزية) و عدد الأسئلة و طريقة بنائها.

و بهذا الكتاب نكون قد وفرنا للمعلمين و الأولياء و التلاميذ أداة تقييم فعّالة. أملنا أن يجد تلاميذنا و مربوهم و أولياؤهم في هذا الكتاب ما يساعدهم على تحقيق أفضل النتائج و أن يلقي لديهم ما لقيته "سلسلة كنوز النجاح" من القبول و الاهتمام.

و الله وليّ التوفيق

الناشر

إِطْرَحْ هَذِهِ الْمَخَافَافَ جَانِبًا

النص:

كَانَ رُشْدِي يَلْبَسُ الثِّيَابَ الْخَفِيفَةَ فِي الْأَيَّامِ الْبَارِدَةِ وَلَا يَتَّقِي مَجَارِي الْهَوَاءِ. وَحَدَّثَ مَا كَانَ فِي الْحُسْبَانِ أَنْ يَقَعَ فَقَدْ عَادَ يَوْمًا إِلَى الْمَنْزِلِ بَعْدَ حِصَّةِ الرِّيَاضَةِ وَقَدْ تَبَلَّتْ ثِيَابُهُ عَرَقًا فَسَارَعَ إِلَى خَلْعِهَا دُونَ أَنْ يُعْلِقَ نَافِذَةَ بَيْتِهِ وَلَا يَابِهَا فَاصَابَهُ بَرْدٌ وَقَضَى لَيْلَتَهُ مَحْمُومًا وَاشْتَدَّتْ عَلَيْهِ نَوْبَاتُ السُّعَالِ. قَصِدَ عِيَادَةَ طَبِيبٍ فِي الْأَمْرَاضِ الصَّدْرِيَّةِ وَجَلَسَ بَيْنَ الْمُتَنْظِرِينَ يُقَلِّبُ بَصْرَهُ الزَّائِعَ فِي الْوُجُوهِ الشَّاحِبَةِ وَالْأَجْسَامِ الْهَزِيلَةِ وَيَسْعَلُ وَاسْتَوَلَى عَلَيْهِ الْقَلْقُ وَتَسَاءَلَ هَلْ يَقَعُ فَرِيْسَةٌ لِدَكَ الْمَرَضِ الْخَطِيرِ الَّذِي تَقْشَعِرُ لِدِكْرِهِ الْأَبْدَانَ؟ وَكَانَ سَمِعَ مَرَّةً صَاحِبًا يَقُولُ إِنَّ السُّلَّ دَاءٌ لَا بُرءَ مِنْهُ. وَجَاءَ دَوْرُهُ فَدَخَلَ حُجْرَةَ الْكَشْفِ فَرَأَى الطَّبِيبَ عَاكِفًا عَلَى حَوْضٍ صَغِيرٍ يَغْسِلُ يَدَيْهِ. جَفَّفَ الطَّبِيبُ يَدَيْهِ ثُمَّ التَفَتَ إِلَيْهِ قَائِلًا: "أَهْلًا وَسَهْلًا، تَفَضَّلْ بِالْجُلُوسِ". ثُمَّ سَأَلَهُ عَنِ اسْمِهِ وَعُمُرِهِ وَمَرَضِهِ فَأَشَارَ رُشْدِي إِلَى صَدْرِهِ قَائِلًا: "أُرِيدُ أَنْ أَكْشِفَ عَنْ صَدْرِي". وَمَا كَادَ يَتِمُّ كَلَامُهُ حَتَّى انْتَابَهُ سَعَالٌ عَنِيفٌ فَاَنْتَظَرَهُ الطَّبِيبُ حَتَّى أَمْسَكَ وَاسْتَرَدَّ أَنْفَاسَهُ وَسَأَلَهُ: "هَلْ أَصَابَكَ بَرْدٌ؟" فَأَجَابَ الشَّابُّ وَأَسْهَبَ فِي وَصْفِ السُّعَالِ فَفَحَصَهُ الطَّبِيبُ ثُمَّ قَالَ: "هُوَ الْتِهَابٌ شَدِيدٌ بِالْقَصَبَةِ الْهَوَائِيَّةِ كَمَا تَصَوَّرْتُ". فَقَالَ لَهُ رُشْدِي: "هَلْ يَعْنِي هَذَا أَنَّهُ سُلٌّ لَا يُرْجَى لَهُ شِفَاءٌ؟"

حَدَّجَهُ الطَّبِيبُ بِاسْتِنْكَارٍ وَقَالَ: "إِطْرَحْ هَذِهِ الْمَخَافَافَ جَانِبًا وَاعْلَمْ أَنَّ لِسُلِّ عِلَامَاتٍ عَدِيدَةً مِنْهَا الْمَأْلُوفَةُ وَمِنْهَا غَيْرُ الْمَأْلُوفَةِ وَلكِنَّ تَدْرُجَهَا وَاسْتِقْرَارَهَا يُشِيرَانِ إِلَى إِمْكَانِيَّةِ وُجُودِ مَرَضِ السُّلِّ وَمِنْ عِلَامَاتِهِ السُّعَالُ وَالتَّنْحُمُ وَنَفْثُ الدَّمِّ وَعَسْرُ التَّنْفُسِ وَنَقْصٌ فِي الْمِيْزَانِ وَشَعُورٌ بِالْإِرْهَاقِ مَعَ فَقْدَانِ شَهِيَّةِ الطَّعَامِ وَحُمَى لَيْلِيَّةٍ مَصْحُوبَةٌ بِالْعَرَقِ وَأَغْلَبُ هَذِهِ الْعِلَامَاتِ غَيْرٌ مَوْجُودٌ عِنْدَكَ". تَنَفَّسَ رُشْدِي الصُّعْدَاءَ وَعَادَتِ الْإِبْتِسَامَةُ إِلَى وَجْهِهِ فَأَرْدَفَ الطَّبِيبُ قَائِلًا: "اعْلَمْ أَنَّ حَالَتَكَ سَهْلَةٌ الشِّفَاءُ إِذَا لَازَمْتَ فِرَاشَكَ مَدَّةَ أُسْبُوعٍ وَتَدَثَّرْتَ جَيِّدًا وَتَنَاوَلْتَ أُدْوِيَّتَكَ فِي مَوَاعِيدِهَا وَأَكْثَرْتَ مِنَ الْأَعْدِيَّةِ الْعَنِيبَةِ بِالْفَيْتَامِينِ "ج". شَكَرَ رُشْدِي الطَّبِيبَ وَاعْطَاهُ ثَلَاثِينَ دِينَارًا مَعْلُومَ الْفَحْصِ ثُمَّ غَادَرَ الْعِيَادَةَ قَاصِدًا صَيْدِيَّةَ الْحَيِّ. عَن نَجِيبٍ مَحْفُوظٍ

| المعايير | التمارين |
|----------|--|
| | القِسْمُ الْأَوَّلُ (6 نقاط) |
| 0,5 | 1) تَبَدُّوْ اصَابَهُ رُشْدِي بِالْبَرْدِ شَدِيدَةٍ. اسْتَخْرَجَ مِنَ النَّصِّ ثَلَاثَ قَرَائِنَ دَالَّةً عَلَى ذَلِكَ |
| 0,25 | * الْقَرِيْنَةُ الْأَوَّلَى..... |
| 0,25 | * الْقَرِيْنَةُ الثَّانِيَّةُ..... |

* القَرِينَةُ الثَّلَاثَةُ.....

(2) زَوَدَ الطَّبِيبُ مَرِيضَهُ بِأَرْبَعِ نَصَائِحَ. اذْكُرْهَا

0,25

* النَّصِيحَةُ الْأُولَى.....

0,25

* النَّصِيحَةُ الثَّانِيَةُ.....

0,25

* النَّصِيحَةُ الثَّلَاثَةُ.....

0,25

* النَّصِيحَةُ الرَّابِعَةُ.....

0,25

(3) رَتِّبِ الْأَحْدَاثَ الْآتِيَةَ حَسَبَ تَسْلُسُلِهَا فِي النَّصِّ بَوَضْعِ الْأَرْقَامِ مِنْ 1 إِلَى 4

0,25

* الْفَحْصُ وَ تَشْخِصُ الْمَرَضِ

0,25

* النَّصْحُ وَ التَّوْجِيهُ

0,25

* اِنْتِظَارُ الدَّوْرِ

0,5

* طَمَآنَةُ الْمَرِيضِ

0,5

(4) أَتَمِّمْ كُلَّ إِجَابَةٍ بِذِكْرِ السَّبَبِ

* يَغْسِلُ الطَّبِيبُ يَدَيْهِ وَ يُجَفِّقُهُمَا بَعْدَ كُلِّ فَحْصٍ لـ.....

* أَعْلَمَ الطَّبِيبُ رُشْدِي أَنَّ عِلَامَاتِ السُّلِّ غَيْرُ مَوْجُودَةٍ عِنْدَهُ لـ.....

0,5

(5) اِشْرَحْ كُلَّ عِبَارَةٍ مِنَ الْعِبَارَاتِ الْمُسَطَّرَةِ حَسَبَ سِيَاقِهَا فِي النَّصِّ

0,25

* حَدَثَ مَا كَانَ فِي الْحُسْبَانِ أَنْ يَقَعَ. /// مَا كَانَ فِي الْحُسْبَانِ:.....

0,25

* يُقَلِّبُ بَصْرَهُ الزَّائِعَ فِي الْوُجُوهِ. /// الزَّائِعُ:.....

* حَدَجَهُ الطَّبِيبُ بِاسْتِنْكَارٍ. /// حَدَجَهُ:.....

(6) كَانَ رُشْدِي يَلْبَسُ الشِّيَابَ الْخَفِيفَةَ فِي الْأَيَّامِ الْبَارِدَةِ وَ لَا يَبْقَى مَجَارِي الْهَوَاءِ.

لَوْ كُنْتُ مَكَانَهُ هَلْ تَفَعَّلْتُ مِثْلَهُ؟ عِلِّلْ جَوَابَكَ.

0,5

* الْجَوَابُ.....

0,5

* التَّعْلِيلُ.....

القِسْمُ الثَّانِي (6 نَقَاط)

(1) (أ) اذْكُرْ نَوْعَ الْمُرَكَّبِ الْاسْمِيِّ الْمُسَطَّرِ فِي كُلِّ جُمْلَةٍ

0,25

* قَلَبَ رُشْدِي بَصْرَهُ الزَّائِعَ فِي الْوُجُوهِ الشَّاحِبَةِ.....

0,25

* هَلْ يَقَعَ فَرِيْسَةٌ لِدَيْكَ الْمَرَضِ الَّذِي تَقْشَعُرُ لِدِكْرِهِ الْأَبْدَانُ؟.....

(ب) اِجْعَلِ الْمُرَكَّبَ الْاسْمِيَّ الْمُسَطَّرَ مُرَكَّبًا إِضَافِيًّا

0,5

* عَادَ رُشْدِي إِلَى الْمَنْزِلِ بَعْدَ الْحِصَّةِ الرِّيَاضِيَّةِ.....

(ج) مَا هِيَ وَظِيفَةُ مَا تَحْتَهُ سَطَّرُ

0,25

* حَدَثَ مَا كَانَ فِي الْحُسْبَانِ أَنْ يَقَعَ الوَظِيفَةُ:.....

0,25

0,25

0,25

0,5

0,25

0,25

0,5

0,25

0,25

0,5

0,25

0,25

0,5

0,25

0,25

1 مع 2

1,5

2 مع

1,5

3 مع

1,5

4 مع

1,5

5 مع

* اَعْلَمُ أَنَّ لِلسَّلِّ عِلَامَاتٍ عَدِيدَةً

الوْظِيْفَةُ:

* نَاوَلَهُ ثَلَاثِينَ دِينَارًا

الوْظِيْفَةُ:

(د) اَعِدْ تَرْكِيْبَ الْجُمْلَةِ مَعَوْضًا لِمَعْرُفَةِ الْمُسَطَّرِ بِاسْمٍ فِي مَحَلِّ خَبَرٍ نَاسِخٍ فِعْلِيٍّ وَاشْكُلْهُ
اِسْتَدَّتْ نَوْبَاتُ السُّعَالِ.

(2) أ) اَكْتُبِ الْفِعْلَ الْمُسَطَّرَ بِالصِّيْغَةِ الَّتِي يِقْتَضِيْهَا السِّيَاقُ وَاشْكُلْهُ شَكْلًا كَامِلًا

كَانَ رُشْدِي لَا يَتَّقِي مَجَارِي الْهَوَاءِ.

* كَانَ الْاَوْلَادُ لَا مَجَارِي الْهَوَاءِ.

* لَمْ رُشْدِي مَجَارِي الْهَوَاءِ.

* اَغْلَقَ رُشْدِي الْبَابَ وَ النَّوَافِذَ ل مَجَارِي الْهَوَاءِ.

(ب) اَكْتُبِ فِعْلَ الْجُمْلَةِ التَّالِيَةِ عَرِّ صَدْرَهُ فِي صِيْغَةِ الْاَمْرِ حَسَبَ مَا يِقْتَضِيهِ الضَّمِيرُ الْمُسَطَّرُ
وَاشْكُلْهُ

* صَدْرَكَ.

* صَدْرِي كَمَا.

* صَدْرِكُمْ.

(3) اُنْمِمْ نَعْمِيرَ الْجَدْوْلِ الْاَتِي حَسَبَ الْمَطْلُوبِ وَاشْكُلْ كُلَّ كَلِمَةٍ شَكْلًا كَامِلًا

| الفِعْلُ الْمَضَارِعُ | اِسْمُ الْفَاعِلِ | اِسْمُ الْمَفْعُولِ | الْمَصْدَرُ |
|-----------------------|-------------------|---------------------|---------------|
| يَتَّقِي | | | |
| | | | اِسْتِنَكَارٌ |

القِسْمُ الثَّلَاثُ (8 نِقَاط)

اِنْتَفَقَتْ مَعَ رِفَاقِكَ عَلَيَّ زِيَارَةَ رُشْدِي فِي الْبَيْتِ اَتْنَاءَ مَرَضِهِ وَ مُسَاعَدَتِهِ فِي الدَّرُوسِ الَّتِي غَابَ عَنْهَا.
اَكْتُبْ نَصًّا تَتَحَدَّثُ فِيهِ عَمَّا قُمْتُمْ بِهِ وَ ضَمِّنْهُ الْحِوَارَ الَّذِي دَارَ بَيْنَكُمْ وَاصِفًا اَثَرَ الزِّيَارَةِ
وَ الْمُسَاعَدَةَ فِي نَفْسِ رُشْدِي.

Durée: 1 H

Epreuves n°1 : Français

20

Lecture -compréhension**Je lis le texte :**

Tout est dans les livres.

Mais que cachent les livres ? J'avais trois ou quatre ans.

A la maison, tout le monde lisait ma mère, mon père et mes grands-parents. J'observais leurs visages quand ils lisaient . Parfois ils souriaient, parfois ils avaient l'air sérieux. De temps en temps, ils tournaient rapidement une page et je me demandais ce qu'il se passait en eux pendant qu'ils lisaient. Ils ne semblaient pas entendre quand je leur parlais et quand enfin ils m'entendaient, ils avaient l'air de revenir de très loin: Pourquoi ne m'avaient – ils pas emmenée ? Qu'y avait- il dans les livres ?

Quel était ce secret qu'ils ne voulaient pas partager avec moi ?

Puis j'ai appris à lire. Et j'ai découvert la particularité, le secret des livres :ils contiennent tout: pas seulement des fées et des lutins, des princesses et des sorcières, mais toi et moi, nos joies, nos soucis, nos espoirs et nos chagrins, le bien et le mal, la vérité et le mensonge, la nature et l'univers. On trouve tout dans les livres, tout y est. Il suffit de les ouvrir pour qu'ils partagent leurs secrets.

Eva Janikovszky.

Compréhension :

1)a) Je cherche dans le texte le contraire du mot souligné.

Les livres contiennent tout : le bien et le mal, la vérité et le

b) J'explique le verbe de la phrase suivante :

- J'ai découvert le secret des livres.
- J'ai le secret des livres.

2) La petite fille nous conseille de lire les livres.

a) Je relève la phrase qui le dit :

⇒

b) Eva est curieuse, elle adore la lecture des livres.

J'écris le détail qui justifie cette idée.

⇒

3) Je donne d'autres secrets des livres.

a)

b)

c)

Grammaire:

1) De temps en temps, ils tournaient rapidement une page.

Relève dans cette phrase:

a)-Le complément de temps:

.....

b)-Le complément de manière.

.....

2) A la maison, tout le monde lisait.

Réécrit la phrase de deux façons différentes en déplaçant le complément de lieu:

a)

b)

3) J'encadre les compléments essentiels de la phrase:

Il suffit de les ouvrir pour qu'ils partagent leurs secrets.

Conjugaison:

1) Mais que cachent les livres?

Réécrit la phrase au futur puis au passé composé:

a) Mais queles livres?

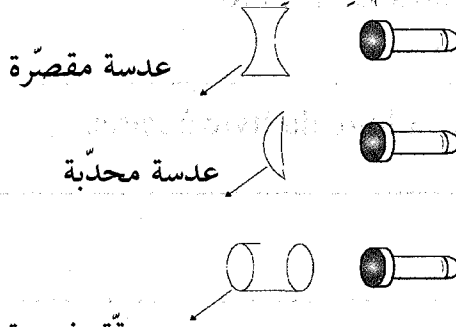
| النقاط | الأنشطة | المعايير |
|--------|---|----------|
| 3 | <p>السند 1: تَنَاولَ أَحْمَدُ مِكَشَافَهُ وَ أَرَادَ أَنْ يَفُومَ بِالتَّجْرِبَةِ التَّالِيَةِ</p>  <p>عدسة مقصرة</p> <p>عدسة محدبة</p> <p>حقة مفتوحة الفوهتين</p> | مع 1 |
| 2 | <p>التعليمة 1: أَكْمِلْ رَسْمَ الْأَشْعَةِ الضَّوِّيَّةِ الصَّادِرَةِ عَنْ كُلِّ مِكَشَافٍ.</p> <p>التعليمة 2: أَضَعْ عَلَامَةَ (x) تَحْتَ الْعَدْسَةِ الَّتِي تَجْمَعُ الْأَشْعَةَ فِي نَقْطَةٍ وَأَسْمِيهَا.</p> | مع 2 |
| 4 | <p>السند 2: أَدْخَلَ أَحْمَدُ دَرَّاجَتَهُ الْهَوَائِيَّةَ إِلَى مُسْتَوْدَعِ أَبِيهِ وَ بَعْدَ أُسْبُوعٍ أُخْرِجَ دَرَّاجَتَهُ لِيَلْعَبَ بِهَا فَوَجَدَ الْعَجَلَتَيْنِ فَارِغَتَيْنِ مِنَ الْهَوَاءِ.</p> <p>التعليمة 1: - بِمَاذَا تُفَسِّرُ ذَلِكَ؟</p> <p>.....</p> <p>- أذْكَرُ خَاصِيَّةَ الْهَوَاءِ الَّتِي تُفَسِّرُ هَذِهِ الظَّاهِرَةَ</p> <p>.....</p> | مع 3 |
| 5 | <p>السند 3: تَأْمَلْ هَذِهِ الْأَعْدِيَّةَ ثُمَّ صَنَّفْهَا دَاخِلَ الْجَدْوَلِ أَسْفَلَهُ :</p> <p>خَبِزٌ - جَبْنٌ - زَيْتٌ - عَسَلٌ - سَمَكٌ - بَرْتُقَالَةٌ - زُبْدَةٌ - بَيْضٌ - أَرْزٌ - خَسٌّ</p> <p>- أَعْدِيَّةُ النُّمُوِّ وَ الْبِنَاءِ:</p> <p>.....</p> | مع 3 |

- أَعْدِيَةُ الطَّاقَةِ:

- أَعْدِيَةُ الْوَقَايَةِ:

السند 4:

قَلَبْنَا كَأْسًا مُدْرَجَةً فَوْقَ شَمْعَةٍ تَشْتَعِلُ عَلَى سَطْحِ الْمَاءِ الْمُلَوَّنِ فَلَا حِظْنَ أَنْ الشَّمْعَةَ انْطَفَأَتْ بَعْدَ مَدَّةٍ قَصِيرَةٍ.

التعليمة:

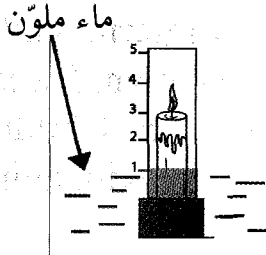

أ- مَا سَبَبُ انْطِفَاءِ الشَّمْعَةِ؟

ب- إِلَى أَيِّ تَدْرِيجَةٍ يَصِلُ الْمَاءُ الْمُلَوَّنُ وَلِمَاذَا؟

ج) لِمَاذَا لَمْ يَصِلِ الْمَاءُ الْمُلَوَّنُ إِلَى التَدْرِيجَةِ الْخَامِسَةِ؟

السند 5:

مَرَّ الطَّائِرُ بِالْأَرْتِفَاعَاتِ التَّالِيَةِ الَّتِي يُوضِّحُهَا الرَّسْمُ



60 م

50 م

100 م

80 م

التعليمة:

أَكْمِلْ:

- يَكُونُ الطَّائِرُ فِي أَرْتِفَاعٍ أَكْبَرَ ثِقَلًا.

- يَكُونُ الطَّائِرُ فِي أَرْتِفَاعٍ أَصْغَرَ ثِقَلًا.

Durée: 1 H

Epreuves n°1 : Anglais

20

I- Reading Comprehension : (6 marks)

The text

Hello! my name is Sam. I'm eleven years old. From Monday to Friday, I go to school. I'm a good pupil. I can read and write. I do my homework every afternoon. On Saturday evening, I'm not a pupil. I'm a clown. I wear a green jacket, orange trousers and green shoes. Children like me. They watch me run, jump and play with animals. They are very happy.

1- Read and cross T or F (2 marks)a- Sam is a pupil and a clown, too. T F .b- Sam goes to school on Saturday. T F .2- Read and answer. (2 marks)

a- What does Sam do on Saturday evening?

.....

b- What does Sam wear on Saturday evening?

.....

3- Read and complete. (2 marks)

4- Sam's brother is a , too. He wears a purple

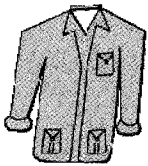
....., green and yellow

.....

I- Language (8 marks)

1- Complete with: sunny / late / season / have / afternoon (there is one extra word) (2 marks)

There are four seasons in a year; summer, winter , spring and autumn. Summer is hot and but it's my favourite.....In summer, we don't go to school. I get upevery morning. I breakfast then I go to my friend's house and we go together to the beach.

2- Match sentences parts. (2 marks)

| | | |
|------------------------|---------------------------------|---------|
| 1- My town is | a- before breakfast. | 1 → ... |
| 2- I brush my teeth | b- is basketball. | 2 → ... |
| 3- The park is between | c- the bank and the restaurant. | 3 → ... |
| 4- My favourite sport | d- to the bank. | 4 → ... |
| | e- big and nice. | |

3- Circle the correct word. (2 marks)

My birthday is (**on / in**) June. Today, I'm having a party (**on / in**) the garden. My father and mother (**are / is**) preparing the cake and drinks. My friends are singing and (**dance / dancing**). We are all happy.

II- Writing (6 marks)

1- Match the sentence parts. (2 marks)

| | |
|---|--------------------------|
| 1- On Monday, I study Maths | a- there isn't a cinema. |
| 2- In my town, there are many and supermarkets. | b- a TV set. |
| 3- In the living-room there is a sofa but c- it can't swim. | |
| 4- A bird can fly d- History | |

- 1-
- 2-
- 3-
- 4-

2- Reorder the words to make sentences. (2 marks)

- a- are / the children / wearing / today / what / ?
.....
- b- colour / are / socks / what / her / ?
.....
- c- reading / his / story / Mark / is / room / a / in / .
.....
- d- can / a / jump / and / run / rabbit / .
.....

3- Complete the dialogue. (2 marks)

Ali: 's your name?

Paul: My name's Paul.

Ali: are you?

Paul: I'm twelve.

Ali:are you from?

Paul: I'm from London.

Ali: brothers and sisters have you got?

Paul: I have got one brother and one sister.

المدة : ساعة

الاختبار عدد 1: الحساب

20

| المعايير | التمارين |
|----------|--|
| 6 | <p>المسألة رقم 1:</p> <p>لِفَلَاحِ حَقْلِ بِهِ نَوْعَانِ مِنَ الْأَشْجَارِ الْمُثْمِرَةِ. أَشْجَارُ تَفَّاحٍ وَ أَشْجَارُ إِجَاصٍ. الْعَدَدُ الْجُمْلِيُّ لِلْأَشْجَارِ 105. عَدَدُ أَشْجَارِ التَّفَّاحِ يَفُوقُ عَدَدَ أَشْجَارِ الإِجَاصِ بـ 15. كُتْلَةُ إِنتَاجِ أَشْجَارِ التَّفَّاحِ وَ الإِجَاصِ مَعًا 6600 كغ. عِلْمًا أَنَّ كُتْلَةَ إِنتَاجِ الشَّجَرَةِ الوَاحِدَةِ مِنْ أَشْجَارِ التَّفَّاحِ تُمَثِّلُ ضَعْفَ كُتْلَةِ إِنتَاجِ شَجَرَةِ الإِجَاصِ الوَاحِدَةِ.</p> <p>1/ أَحْسَبْ كُتْلَةَ الإِجَاصِ المُنتَجِ</p> <p>2/ بَاعَ الفَلاَحُ الإِجَاصَ بِحِسابِ 0,680 د الكغ الواحدِ وَ التَّفَّاحَ بِحِسابِ 0,860 د الكغ الواحدِ. عِلْمًا أَنَّ جُمْلَةَ التَّكَالِيفِ بَلَغَتْ 2400,5 د. أَحْسَبْ أَرْبَاحَ الفَلاَحِ.</p> <p>الإجابة:</p> <p>.....</p> <p>.....</p> <p>.....</p> <p>.....</p> <p>.....</p> |
| 6 | <p>المسألة رقم 2:</p> <p>حَوْضٌ عَلَيَّ شَكْلٍ مُتَوَازِيٍّ مُسْتَطِيلَاتٍ قَيْسُ طَوِيلِهِ 15 م وَ قَيْسُ عَرْضِهِ $\frac{2}{3}$ قَيْسُ الطُّولِ وَ قَيْسُ عُمُقِهِ 1,8 م. تَمَّ طِلَاءُ قَاعِ الحَوْضِ وَ جُدْرَانِهِ بِدُهْنٍ يَمْنَعُ المَاءَ مِنَ التَّسْرُبِ.</p> <p>1/ أَحْسَبْ المِسَاحَةَ الَّتِي تَمَّ طِلَافُهَا.</p> <p>يَتَطَلَّبُ المِثْرُ المَرَبَّعُ الوَاحِدُ 0,15 كغ مِنَ الدُّهْنِ . يَبَاعُ الدُّهْنُ فِي حَاوِيَاتٍ ذَاتِ 15 كغ الحَاوِيَةِ الوَاحِدَةِ بـ 46,725 د الحَاوِيَةِ.</p> <p>2/ إِذَا عَلِمْتُ أَنَّهُ تَمَّ طِلَاءُ الحَوْضِ بِطَبَقَتَيْنِ مِنَ الدُّهْنِ . أَحْسَبْ ثَمَنَ الدُّهْنِ الَّذِي تَمَّ شِرَاؤُهُ.</p> <p>الإجابة:</p> <p>.....</p> <p>.....</p> |

المسألة رقم 3:

نظمت إحدى المدارس رحلة إلى مدينة أثريّة. بالجدول الآتي جملة من البيانات الخاصة بالرحلة:

| | |
|---|---------------------------|
| المسافة التي قطعها الحافلة ذهاباً وإياباً | 240 كم |
| معدل سرعة الحافلة | 72 كم/س |
| ساعة انطلاق الحافلة من أمام المدرسة | السادسة و 20 دق صباحاً |
| المدة الزمنية المفضاة بالمدينة | 5 ساعات و 45 دق |
| مقدار مساهمة التلميذ الواحد | 15 د |
| معلوم كراء الحافلة عن كل 1 كم مقطوع | 1,400 د |
| نفقات الغداء بالنسبة إلى كل المشاركين | 40% من معلوم كراء الحافلة |
| عدد التلاميذ المشاركين بدون مقابل | 7 |
| المبلغ المتبقي بعد تسديد كامل مصاريف الرحلة | 99,600 د |

- 1/ أحسب مقدار نفقات الغداء لكل المشاركين
- 2/ أحسب العدد الجملي لكل التلاميذ المشاركين في الرحلة
- 3/ أحسب ساعة عودة الحافلة إلى المدرسة.

الإجابة:

لَنْ أَتَكَاسَلَ بَعْدَ الْيَوْمِ

النص:

اسْتَيْقَظْتُ فِي صَبَاحِ يَوْمِ مَطِيرٍ مُتَأَخِّرًا فَارْتَدَيْتُ ثِيَابِي عَلَى عَجَلٍ وَ انْطَلَقْتُ أَهْرُولُ إِلَى الْمَدْرَسَةِ
وَ أَنَا أَقْضِمُ شَطِيرَةً أَصْرْتُ وَالِدَتِي عَلَى أَنْ أَحْمِلَهَا.

لَمَحْتُ الْمَدْرَسَةَ مِنْ بَعِيدٍ فَتَذَكَّرْتُ أَنَّ الْمُعَلِّمَ كَانَ قَدْ كَلَّفَنَا يَوْمَ امْسٍ بِإِنجَازِ تَمْرِينَ دَرَسَ النَّحْوِ
وَ أَمَرَنَا بِحِفْظِ فِقْرَةٍ مِنْ نَصِّ الْقِرَاءَةِ. لَكِنِّي قَضَيْتُ الْمَسَاءَ فِي اللَّعِبِ مَعَ أَطْفَالِ الْحَيِّ وَ لَمَّا عُدْتُ إِلَى
الْبَيْتِ مِنْهُنَّكَ وَ تَنَاوَلْتُ عَشَائِي غَلَبَنِي النُّعَاسُ فَلَمْ أَنْجِزِ التَّمْرِينَ وَ لَمْ أَحْفَظْ حَرْفًا. تَرَدَّدْتُ لِحَظَاتٍ فِي
مُتَابَعَةِ السَّيْرِ وَ رَاوَدَنِي خَاطِرٌ بِالتَّغْيِيبِ وَ إِضَاعَةِ الْوَقْتِ فِي الشُّوَارِعِ الْمُجَاوِرَةِ ثُمَّ الْعُودَةَ إِلَى الْبَيْتِ عِنْدَ
خُرُوجِ التَّلَامِيذِ. لَكِنَّ الرُّكْنَ النَّيِّرَ فِي نَفْسِي جَعَلَنِي أَعْدِلُ عَنْ ذَلِكَ إِذْ تَذَكَّرْتُ وَصِيَّةَ الْمُعَلِّمِ لَنَا بِأَنْ لَا
نُصَلِّحَ خَطَأً بِخَطَأٍ أَفْدَحَ مِنْهُ.

وَ وَاصَلْتُ هَرُولِي إِلَى الْمَدْرَسَةِ وَ دَخَلْتُ سَاحَتَهَا لَاهِثًا وَ تَوَقَّفْتُ لِحَظَةً أَسْتَرِدُّ أَنْفَاسِي، وَ قَدْ احْتَقَنَ
وَجْهِي خَجَلًا وَ خَوْفًا وَ أَنَا أَطْرُقُ الْبَابَ ثُمَّ أَدْخُلُ. غَيْرَ أَنَّ الْمُعَلِّمَ نَظَرَ إِلَيَّ وَ قَالَ بِهَدْوٍ: " سَارِعْ
بِالذَّهَابِ إِلَى مَقْعَدِكَ يَا صَغِيرِي ! كُنَّا سَبَدًا بِدُونِكَ".

شَرَعْنَا فِي الْعَمَلِ. انْتَهَى دَرَسُ الْحِسَابِ فَانْتَقَلْنَا إِلَى دَرَسِ الْقِرَاءَةِ وَ مَا هِيَ إِلَّا ثَوَانٌ مَعْدُودَاتٌ حَتَّى جَاءَ
دَوْرِي لِأَعْرَاضِ الْفِقْرَةِ وَ لَكُمْ تَمَنِّيْتُ أَنْ أَتْلُوَهَا عَنْ ظَهْرِ قَلْبٍ غَيْرِ أَنِّي تَلَعَثْتُ مِنْدُ الْجُمْلَةِ الْأُولَى.
وَ سَمِعْتُ الْمُعَلِّمَ يَقُولُ: " لَنْ أُعَاتِبَكَ الْيَوْمَ يَا بَنِي وَ أَرْجُو أَنْ تَفْهَمَ أَنَّكَ لَمْ تُحَسِّنْ صُنْعًا".

ثُمَّ كَفَّ عَنِ الاسْتِجْوَابِ وَ أَخَذَ يَشْرَحُ النَّصَّ الْجَدِيدَ. وَ يَبْرِزُ لَنَا بِالْأَمْثَلَةِ الْوَاضِحَةِ جَمَالَ لُغَتِنَا.
وَ أَعْطَانَا دَرَسًا فِي النَّحْوِ. وَ أَدَهَشْتَنِي السُّهُولَةُ الَّتِي فَهَمْتُ بِهَا مَسَائِلَهُ. وَ مَا أَنْصَتُ فِي حَيَاتِي بِمِثْلِ هَذَا
الشَّغْفِ. وَ خَتَمْنَا حِصَّتَنَا بِدَرَسٍ فِي التَّارِيخِ أَعَادَ إِلَى أَدْهَانِنَا أَمْجَادَ أُمَّتِنَا وَ نِضَالَهَا الْعَرِيقَ
وَ انْتِصَارَاتِهَا الْبَاهِرَةَ.

خَرَجْتُ مِنْ قَاعَةِ الدَّرْسِ وَ فِي نَفْسِي حَسْرَةٌ عَلَى مَا فَرَّطْتُ، عَاقِدًا الْعَزْمَ عَلَى تَدَارُكِ مَا فَاتَ فِي
مُسْتَقْبَلِ الْأَيَّامِ.
تعريب محمد صالح القمودي (بتصرف)

| المعايير | التمارين |
|----------|--|
| | القِسْمُ الْأَوَّلُ (6 نقاط) |
| | (1) اَتَّرَسَامِحُ الْمُعَلِّمِ فِي نَفْسِ هَذَا التَّلْمِيذِ وَ ظَهَرَ ذَلِكَ فِي ثَلَاثَةِ أُمُورٍ، اذْكُرْهَا |
| | * الْأَمْرُ الْأَوَّلُ |
| 0,5 | * الْأَمْرُ الثَّانِي |
| 0,25 | |

0,25

* الأمر الثالث.....
 (2) هَذَا الْمَعْلَمُ مُتَسَامِحٌ مَعَ تَلَامِيذِهِ وَيُظْهِرُ ذَلِكَ فِي مَوْقِفَيْنِ. اذْكُرْهُمَا وَاسْتَخْرِجْ
 مِنَ النَّصِّ دَلِيلًا دَقِيقًا عَلَى كُلِّ وَاحِدٍ مِنْهُمَا.

0,25

0,25

0,25

0,25

* الْمَوْقِفُ الْأَوَّلُ.....
 * الدَّلِيلُ عَلَيْهِ.....
 * الْمَوْقِفُ الثَّانِي.....
 * الدَّلِيلُ عَلَيْهِ.....
 (3) هَذَا التَّلْمِيذُ كَسُولٌ. اسْتَخْرِجْ مِنَ النَّصِّ عَمَلَيْنِ يَدُلَّانِ عَلَى ذَلِكَ بِوُضُوحٍ

0,5

0,5

* الْعَمَلُ الْأَوَّلُ.....
 * الْعَمَلُ الثَّانِي.....
 (4) هَلْ نَفَذَ الطِّفْلُ الْخَاطِرَ الَّذِي رَاوَدَهُ؟ اذْكُرْ سَبَبَيْنِ لِدَلِكِ.

0,5

0,25

0,25

* السَّبَبُ الْأَوَّلُ.....
 * السَّبَبُ الثَّانِي.....
 (5) اشرح كل عبارة من العبارات المسطرة حسب سياقها في النص

0,5

0,25

0,25

* اسْتَيْقَظْتُ فِي صَبَاحِ يَوْمٍ مَطِيرٍ. // مَطِيرٍ.....
 * اِحْتَقَنَ وَجْهِي خَجَلًا وَخَوْفًا. /// اِحْتَقَنَ.....
 * تَمَنَيْتُ أَنْ أَتْلُوَهَا عَنْ ظَهْرِ قَلْبٍ. /// عَنْ ظَهْرِ قَلْبٍ.....
 (1) اِنْشَغَلَ الرَّاوي بِاللَّعِبِ وَنَسِيَ اِنْجَازَ فُرُوضِهِ الْمَدْرَسِيَّةِ.
 مَا رَأَيْتُكَ فِي هَذَا السُّلُوكِ؟ عِلِّلْ جَوَابَكَ.

0,5

0,5

* الرَّأْيُ.....
 * التَّعْلِيلُ.....

القسم الثاني (6 نقاط)

(1) أ) عَمِّرِ الْجَدُولَ بِالْمَطْلُوبِ

تَرَدَّدَتْ لِحَظَاتٍ فِي مُتَابَعَةِ السَّيْرِ

0,25

0,25

| وَظِيْفَةُ الْكَلِمَةِ الْمُسَطَّرَةِ | عَلَامَةُ إِعْرَابِهَا |
|---------------------------------------|------------------------|
| | |

(ب) اكتب كلمة "الحظات" مشكولة شكلاً كاملاً في صيغة المفرد.
 تَرَدَّدَتْ..... في مُتَابَعَةِ السَّيْرِ.

0,25

أعد كتابة نفس الكلمة مشكولة شكلاً كاملاً في صيغة المثني
ترددت..... في متابعة السير.

0,25

ج) ركب جملة تجعل فيها "لحظات" في محل فاعل و اشكلها

0,25

د) ماهي وظيفة العبارات المسطرة

0,25

* توقفت لحظة أسترد أنفاسي.

0,25

الوظيفة:.....

0,25

* أدهشتني السهولة التي فهمت بها مسأله.

الوظيفة:.....

0,25

* خرجت من قاعة الدرس و في نفسي حسرة.

الوظيفة:.....

2) أ) حول كل جملة مما يلي إلى الصيغة المطلوبة و مع الضمير المطلوب مع الشكل التام

0,5

0,25

قضيت المساء في اللعب ← النهي مع أنتم.

0,25

أسترد أنفاسي ← الأمر مع أنتن.

0,25

انتهى درس الحساب ← النفي بلم.

ب) اكتب الفعلين بحسب ما يقتضيه الضمير

0,25

* تمنيت أن أتلوها عن ظهر قلب.

0,25

* أنتم..... أن..... عن ظهر قلب.

0,25

* أنتن..... أن..... عن ظهر قلب.

0,5

3) أنتم تكمم الجدول الآتي حسب المطلوب و اشكل كل كلمة شكلاً كاملاً

0,25

| الفعل المضارع | اسم الفاعل | اسم المفعول | المصدر |
|---------------|------------|-------------|--------|
| | | | تلاوة |
| يُعطي | | | |

0,25

0,5

0,25

0,25

مع 1

القسم الثالث: (8 نقاط)

مع 1,5

زرت صديقك في الموعد لتتجزأ معاً البحث الذي كلفكما به المعلم فوجدته منشغلاً باللعب

2

و طلب منك تأجيل العمل.

مع 1,5

اكتب نصاً تتحدث فيه عن ذلك واصفاً موقفك من صديقك و ضمنه الحوار الذي دار بينكما

3

مع 1,5

لإقناعه بأن تصرفه غير سليم.

4

مع 1,5

Durée: 1 H

Epreuves n°2 : Français

20

Lecture- compréhension**Je lis le texte :****Le travail est toujours récompensé**

Un jour, Ali et Mansour passent près du jardin de leur instituteur. Ils s'arrêtent devant un rosier chargé de roses rouges...

Le maître leur donne un petit rosier à chacun. « Soignez – les bien ! » leur dit-il.

Ali plante aussitôt son rosier dans son jardin. Chaque jour, il va chercher de l'eau et n'oublie jamais d'arroser le petit arbuste.

Quant à Mansour, il plante aussi le sien, mais, au lieu de l'arroser, il préfère jouer.

L'année suivante, le rosier d'Ali est couvert de fleurs. L'enfant fait un grand bouquet et le porte au maître. « C'est bien, mon ami, lui dit l'instituteur, tu es un bon jardinier".

Et toi, Mansour qu'est devenu ton rosier ? interroge le maître.

Il est mort, répond l'enfant qui, honteux de sa paresse, rougit et baisse la tête.

Compréhension:

1)a) Je cherche dans le texte un mot ayant le même sens que : **Chargé.**

- Le rosier est chargé de roses rouges.
- Le rosier est de roses rouges.

b) Je barre ce qui est faux :

« Soignez – les bien ! » dit le maître :

- Le maître veut dire.
 - plantez les rosiers
 - occupez – vous bien des rosiers.
 - ne faites pas attention aux rosiers.

c) J'explique l'expression encadré en barrant ce qui est faux :

Quant à Mansour, il préfère jouer.

- " Quant à " c'est-à-dire :
- quand
 - lorsque
 - à l'égard de

2) Mansour est vraiment paresseux. Je relève la phrase qui justifie cette idée :

.....

3) Que penses- tu de Mansour ?

.....

Grammaire:

1) Chaque jour, il va chercher de l'eau et n'oublie jamais d'arroser le petit arbuste.

a) Relève dans cette phrase le complément de temps.

.....

b) Déplace le complément de temps dans la phrase de deux façons différentes:

*

*

.....

2) Il est mort, répond l'enfant qui, honteux de sa paresse, rougit et baisse la tête.

Réécrit la phrase en remplaçant "l'enfant" par "la fille"

→

.....

3) Ali n'oublie jamais d'arroser le petit arbuste.

Transforme cette phrase à la forme affirmative:

→

Conjugaison:

1) L'enfant rougit et baisse la tête.

Réécrit la phrase en la commençant par:

→ Les enfants et les têtes.

2) L'enfant fait un grand bouquet et le porte au maître.

Réécrit la phrase au passé composé en remplaçant "l'enfant" par "nous":

→ Nous un grand bouquet et l'..... au maître.

3) Tu es un bon jardinier.

Réécrit la phrase au passé composé puis au futur:

a) un bon jardinier.

b) un bon jardinier.

C1

Production écrite :

Sujet : Pendant la récréation, tu trouves des élèves en train de salir la cour de l'école et d'arracher les fleurs...

Raconte en rapportant le dialogue qui s'est déroulé entre les élèves et toi.

C2

C3

C4

Développement :

.....

.....

.....

.....

.....

.....

.....

C5

C6

C7

Total

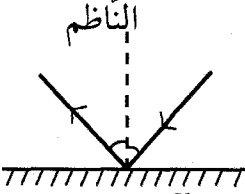
| النقاط | التمارين | المعايير | | | | | | | | | | | | | | | | | | | | | | | | |
|---------------|---|------------------|-------------------------------|------------------|--|---------|---------|--|--|--|--|--|--------------------|--|--|--|-----------------------------|--|--|--|-------------------------------|--|--|--|-------------------------------|------|
| 4 | <p>السند 1: شاهدت رنيم شعاع الشمس ينعكس على مرآة مستوية</p> <p>التعليمية:</p> <p>حدّد في ما يلي الشعاع الوارد و الشعاع المنعكس ثم زاوية الورد و زاوية الانعكاس.</p>  <p>مرآة مستوية</p> <p>السند 2: بعد ذلك أخذت رنيم تراجع دروسها</p> <p>التعليمية: أساعدها على تعميم الجدول</p> <p>ضع العلامة (x) في التريعة المناسبة</p> <table border="1" data-bbox="254 962 1213 1406"> <thead> <tr> <th>الأكسجين ثاني</th> <th>أكسيد أحادي</th> <th>أكسيد النيتروجين</th> <th></th> </tr> <tr> <th>الكربون</th> <th>الكربون</th> <th></th> <th></th> </tr> </thead> <tbody> <tr> <td></td> <td></td> <td></td> <td>غاز يعكر ماء الجير</td> </tr> <tr> <td></td> <td></td> <td></td> <td>غاز يحترق و خطير على التنفس</td> </tr> <tr> <td></td> <td></td> <td></td> <td>غاز يمثل $\frac{1}{5}$ الهواء</td> </tr> <tr> <td></td> <td></td> <td></td> <td>غاز يمثل $\frac{4}{5}$ الهواء</td> </tr> </tbody> </table> | الأكسجين ثاني | أكسيد أحادي | أكسيد النيتروجين | | الكربون | الكربون | | | | | | غاز يعكر ماء الجير | | | | غاز يحترق و خطير على التنفس | | | | غاز يمثل $\frac{1}{5}$ الهواء | | | | غاز يمثل $\frac{4}{5}$ الهواء | مع 1 |
| الأكسجين ثاني | أكسيد أحادي | أكسيد النيتروجين | | | | | | | | | | | | | | | | | | | | | | | | |
| الكربون | الكربون | | | | | | | | | | | | | | | | | | | | | | | | | |
| | | | غاز يعكر ماء الجير | | | | | | | | | | | | | | | | | | | | | | | |
| | | | غاز يحترق و خطير على التنفس | | | | | | | | | | | | | | | | | | | | | | | |
| | | | غاز يمثل $\frac{1}{5}$ الهواء | | | | | | | | | | | | | | | | | | | | | | | |
| | | | غاز يمثل $\frac{4}{5}$ الهواء | | | | | | | | | | | | | | | | | | | | | | | |
| 4 | <p>السند 3: أخذت رنيم كرة و أرادت وزنها</p> <p>التعليمية:</p> <p>أربط بسهم بين الجسم و وزنه:</p> <p>1 كغ 1,43 كغ 1,3 غ</p> <p>1 ل من الماء النقي 1 ل من الهواء 1 ل من الأكسجين</p> | مع 1 | | | | | | | | | | | | | | | | | | | | | | | | |
| 4 | <p>السند 4: رسمت رنيم بعد ذلك عيناً و شرعت تحدد أجزاءها</p> <p>التعليمية:</p> | مع 2 | | | | | | | | | | | | | | | | | | | | | | | | |

أربط بين العضو و الوظيفة:

- القرنية
- القرحية
- العدسة
- الشبكية
- تكيف اتساع الحدقة
- تجمع الأشعة و تعكسها
- تحمي أجزاء العين الداخلية
- تنطبع عليها صور الأشياء مقلوبة

السند 5:

مع 3

سأل رامي أباه كيف يتم التلقيح ضد الأمراض فطلب منه أن يضع الكلمة المناسبة في الفراغ.

التعليمة:

ساعد رامي بكتابة هذه الكلمات في الفراغ المناسب:

الكشط - التلقيح - الحقن - التجرع - الأمصال

- تتم عملية التلقيح ضد مرض الخناق ب.....
- تتم عملية التلقيح ضد مرض الشلل ب.....
- تتم عملية التلقيح ضد مرض السل ب.....
- نستعمل كوسائل وقائية و..... كوسائل علاجية.

5

Durée: 1 H

Epreuves n°2 : Anglais

20

I- Reading Comprehension : (6 marks)**The text**

My name's Silvia. I love Sundays. Every Sunday, my family and I go to the park. Today, it's nice and fine. I'm wearing sneakers, blue jeans and a white T-shirt. In the park there are trees and grass. Children are playing on the grass and birds are singing in the trees. My friends and I are running and jumping. My sisters are singing and drinking juice. My father is sitting under a big tree. He's reading a newspaper. My mother is sitting under the tree, too. She isn't reading her story now. She is preparing sandwiches

1- What is the family doing?

| Silvia | Her sister | Her father | Her mother |
|--------|------------|------------|------------|
| | | | |

2- Read and correct from the text:

a- In the park, boys and girls don't play on the grass.

.....

b- The weather is hot this Sunday.

.....

c- Silvia and her sisters are running.

.....

d- The mother is reading a newspaper.

.....

3- **Complete from the text:** (2 marks)I- **Language:** (8 marks)1- **Circle the right answer:** (3 marks)

(These / This) is my brother. (Her / His) name is Ahmed and (these / this) are my sisters. (There / They) are 12 and 5. (We / They) live in a big house. There (is / are) many rooms in it. (I / My) favourite room is the living room (and / because) I like (watch / watching) TV.

2- **Match sentence parts:** (2 marks)

| | | |
|--------------------------------------|-------------------|---------|
| 1- November is | a- in my house. | 1 → ... |
| 2- My father is sitting under a tree | b- ice cream. | 2 → ... |
| 3- There are seven rooms | c- in the garden. | 3 → ... |
| 4- Mary is eating | d-before December | 4 → ... |

3- **Look at the pictures and complete the paragraph:** (3 marks)

It's Monday today. I have English. I  _____ and play games. At 9

o'clock, I have Arabic. I  _____ and  _____. At 10 o'clock,

I have sport. I  _____ and  _____. At 11 o'clock, I have Art.

I  d_____ and color. At 12 o'clock, I go back home.

II- **Writing:** (6 marks)1- **Match questions with answers:** (2 marks)

| | | |
|--------------------------------|-------------------|---------|
| 1- Is Paulo Italian? | a- Yes, they are. | 1 → ... |
| 2- How old is your brother? | b- Yes, there is. | 2 → ... |
| 3- Is there a zoo in Tozeur? | c- He's five. | 3 → ... |
| 4- Are Peter and Paul English? | d- Yes, he is. | 4 → ... |

2- Correct the underlined words: (2 marks)

Hello, I'm Peter and these (.....) is my friend Paul. We are pupils. We go to school together. He (.....)'s small but nice. There is a small playground and many trees in it. There is (.....) ten classrooms, too. The teachers are nice and friendly. My favourite subjects are English (.....) and Arabic but my friend likes Maths and science.

Read and reorder the sentences. (2 marks)

She watches TV after lunch. { }

She goes to bed early. { }

She has breakfast. { }

She has lunch at one o'clock. { }

Sally gets up at seven o'clock in the morning. { }

She has dinner at seven o'clock. { }

Then, she goes to school. { }

She reads a story before she goes to bed { }

| المعايير | التمارين |
|----------|--|
| 6 | <p>المسألة رقم 1:</p> <p>في إطار البرنامج الوطني لتجميل المدن. قامت إحدى البلديات بتعشيب $\frac{3}{5}$ مساحة حديقة عمومية في شكل شبه منحرف قيس قاعدتها الكبرى 40 م وقيس قاعدتها الصغرى 24 م وقيس ارتفاعهما يمثل $\frac{3}{2}$ قيس القاعدة الصغرى.</p> <p>1/ احسب المساحة المعشبة بالمتر المربع.</p> <p>2/ ارتفعت كلفة تعشيب المتر المربع الواحد إلى 18,500 د.</p> <p>تكفل أحد الخواص بدفع 45 % من كلفة التعشيب و تكفلت البلدية بدفع الباقي.</p> <p>- احسب المبلغ المالي الذي تكفلت البلدية بدفعه.</p> <p>الإجابة:</p> <p>.....</p> <p>.....</p> <p>.....</p> <p>.....</p> <p>.....</p> |
| 6 | <p>المسألة رقم 2:</p> <p>يملك فلاح حقلاً به 360 شجرة زيتون معدل إنتاج الشجرة الواحدة 150 كغ. جنى الفلاح محصوله وعصره فأعطى حب الزيتون 40 % من كتلته زيتاً. كتلة اللتر الواحد من الزيت 0,9 كغ.</p> <p>1/ احسب كمية الزيت التي تحصل عليها الفلاح باللتر.</p> <p>2/ باع الفلاح $\frac{2}{5}$ محصوله من الزيت بحساب 4,250 د اللتر الواحد وأودع المبلغ المالي الذي تحصل عليه بحسابه البنكي فارتفع رصيده إلى 51673,780 د.</p> <p>- احسب الرصيد السابق للفلاح.</p> <p>الإجابة:</p> <p>.....</p> |

المسألة رقم 3:

زَارَ أَحَدُ الْأَشْخَاصِ قَرِيبًا لَهُ بِإِحْدَى الْمُدُنِ الدَّاخِلِيَّةِ عَلَى مَتْنِ سَيَّارَتِهِ الْخَاصَّةِ: عِنْدَ الْإِنْطِلَاقِ كَانَ بِخَزَانِ السَّيَّارَةِ 23,05 ل مِنْ الْبَنْزِينِ وَ عِنْدَ الْوُصُولِ سَجَلَ عَدَّادُ الْوَقُودِ 9,40 ل مِنْ الْبَنْزِينِ عِلْمًا أَنَّ مُعَدَّلَ اسْتِهْلَاكِ السَّيَّارَةِ فِي 100 كَم هُوَ 7,8 ل.

1/ احْسَبِ الْمَسَافَةَ الَّتِي قَطَعَتْهَا السَّيَّارَةُ

2/ انْطَلَقَتِ السَّيَّارَةُ عَلَى السَّاعَةِ 11 وَ 24 دَق وَ تَوَقَّفَ السَّائِقُ فِي الطَّرِيقِ مَرَّتَيْنِ بِمُعَدَّلِ 15 دَق وَ 30 ث فِي كُلِّ مَرَّةٍ. عِلْمًا أَنَّهُ وَصَلَ الْمَدِينَةَ الْمَقْصُودَةَ فِي السَّاعَةِ الثَّانِيَةِ بَعْدَ الزَّوَالِ.

- احْسَبِ مُعَدَّلَ سُرْعَةِ السَّيَّارَةِ (كَم/س)

3/ اشْتَرَى هَذَا الشَّخْصُ مِنْ مَعْزُضِ الْكِتَابِ بِهَذِهِ الْمَدِينَةِ 3 مَصَاحِفَ مُتَمَاثِلَةٍ وَ كِتَابًا عِلْمِيًّا ثَمَنُ جَمِيعِهَا الْأَصْلِيِّ 51 د. ثَمَنُ الْكِتَابِ الْعِلْمِيِّ يَفُوقُ ثَمَنَ الْمَصْحَفِ الْوَاحِدِ بِ 3,560 د. بَعْدَ أَنْ مَنَحَهُ الْبَائِعُ تَخْفِيفًا عَنِ كُلِّ الثَّمَنِ، اِتَّضَحَ أَنَّ ثَمَنَ الْمَصْحَفِ الْوَاحِدِ بَعْدَ التَّخْفِيفِ هُوَ 10,081 د.

- احْسَبِ النِّسْبَةَ الْمَائُوتَةَ لِلتَّخْفِيفِ

الإجابة:

أَعَادَهَا إِلَى صَاحِبَتِهَا

النص:

غَادَرَ مَحْمُودُ الْمَدْرَسَةَ فِي السَّاعَةِ الرَّابِعَةِ بَعْدَ الزَّوَالِ. كَانَ يَسِيرُ بِخَطَى حَثِيثَةٍ مُزَجِيًّا الْوَقْتَ بِالْغِنَاءِ وَمُمْنِيًّا نَفْسَهُ بِغَدَاءِ شَهْيٍ.

وَفَجَاءَ تَوَقَّفَ عَنِ السَّيْرِ وَحَدَّقَ فِي الرَّصِيفِ مُنْدهِشًا مِنَ الْمَفْاجَأَةِ. لَقَدْ رَأَى حَافِظَةَ نُقُودٍ مُلْقَاءَ أَمَامِهِ. انْحَنَى عَلَيْهَا وَالتَّقَطَّهَا بِسُرْعَةٍ وَفَتَحَهَا فَإِذَا هِيَ زَاخِرَةٌ بِالْذَّنَابِيرِ. وَافْرَحَتَاهُ! إِنَّهُ سَيَحْقُقُ كُلَّ أَحْلَامِهِ الَّتِي لَمْ يَجِدْ إِلَى تَحْقِيقِهَا مِنْ سَبِيلٍ. أَلَمْ يَطْلُبْ مِنْ أَبِيهِ عِدَّةَ مَرَّاتٍ أَنْ يَشْتَرِيَ لَهُ كُرَّةَ جَلْدِيَّةٍ يُبَاهِي بِهَا أَبْنَاءَ الْجِيرَانِ وَيَلْهُو بِهَا مَعَ أَتْرَابِهِ فِي أَوْقَاتِ الْفَرَاغِ؟ أَلَمْ يَطْلُبْ مِنْ أُمِّهِ أَنْ تُعْطِيَهُ مَعْلُومَ الْأَشْتِرَاكِ فِي إِحْدَى مَجَلَّاتِ الْأَطْفَالِ الشَّهْرِيَّةِ الشَّيْقَةِ؟ كَمْ يُوَدُّ أَنْ يَمْلِكَ كُلَّ أَعْدَادِهَا.

وَهَذِهِ الْمِحْفَظَةُ الَّتِي يَحْمِلُهَا عَلَى ظَهْرِهِ! لَقَدْ بَدَأَتْ أَحْزَمْتُهَا تَهْرَأُ وَلَا بَدَّ مِنَ الْأَسْتِغْنَاءِ عَنْهَا وَتَعْوِيضِهَا بِأُخْرَى جَدِيدَةٍ تُمَاتِلُ مِحْفَظَةَ صَدِيقِهِ رَمْزِيًّا. لَكِنَّ أَبَاهُ وَأُمُّهُ كَانَا يَعْتَدِرَانِ فِي كُلِّ مَرَّةٍ وَيُعْلَلَانِ رَفْضَهُمَا بِكَثْرَةِ الْمَصَارِيفِ.

دَسَّ الْحَافِظَةَ فِي مِحْفَظَتِهِ وَوَأَصَلَ سَيْرَهُ مُنْتَشِياً جَدْلَانًا، لَا تَكَادُ تَسْعُهُ الدُّنْيَا مِنَ الْفَرَحِ. وَلَكِنَّهُ سُرْعَانَ مَا أَفَاقَ مِنْ أَحْلَامِ الْيَقِظَةِ الْجَمِيلَةِ الَّتِي انْتَابَتْهُ، إِذْ مَا كَادَ يَصِلُ إِلَى الشَّارِعِ الْمُجَاوِرِ حَتَّى أَبْصَرَ سَيِّدَةً تُحَدِّقُ فِي كُلِّ مَكَانٍ دَامِعَةَ الْعَيْنَيْنِ شَاحِبَةَ الْوَجْهِ وَ سَمِعَهَا تَقُولُ بِحَسْرَةٍ: " لَقَدْ ضَاعَتْ مَصَارِيفُ الْيَتَامَى أَوْلَادِي. ضَاعَتْ جِرَائِئُهُمُ الْوَحِيدَةُ."

وَسَوَسَ لَهُ الشَّيْطَانُ أَنْ يَتْرُكَهَا وَشَانَهَا وَيَمْضِي فِي طَرِيقِهِ وَيَنْتَفِعَ بِكَنْزِهِ لَكِنَّهُ ارْتَعَشَ وَ أَدْرَكَ سُوءَ مَا هُوَ مُقَدِّمٌ عَلَى فِعْلِهِ وَبَشَاعَةَ الذَّنْبِ الَّذِي سَيَقْتَرِفُهُ فِي حَقِّ هَوْلَاءِ الْيَتَامَى فَانْطَلَقَ نَحْوَ الْمَرْأَةِ يَسْأَلُهَا عَنِ الْحَافِظَةِ وَمَا بِهَا وَ لَمَّا أَيْقَنَ أَنَّهَا صَاحِبَتُهَا الشَّرْعِيَّةُ مَدَّهَا إِلَيْهَا فِي أَنْفَةٍ وَاعْتَرَّازَ فَتَنَاوَلْتُهَا بِلَهْفَةٍ مُرَدِّدَةً: " جَازَاكَ اللَّهُ خَيْرًا يَا وَلَدِي وَ حَقَّقَ أَمَالَكَ وَ أَنَالَكَ كُلَّ مَا تَرَعَّبُ فِيهِ". وَأَصَلَ طَرِيقَهُ وَ مَا أَنْ دَخَلَ الْمَنْزِلَ حَتَّى ارْتَمَى عَلَى الْأَرِيكَةِ مِنْهُوِكَ الْقَوَى وَ لَكِنَّهُ كَانَ مُرْتَاحَ الضَّمِيرِ.

علي حرز الله (بتصرف)

| المعايير | التمارين |
|----------|--|
| | القِسْمُ الْأَوَّلُ (6 نقاط) |
| | (1) عَزَمَ مَحْمُودٌ عَلَى تَحْقِيقِ ثَلَاثِ رَغَبَاتٍ بِالنُّقُودِ الَّتِي وَجَدَهَا عَلَى الرَّصِيفِ. أَدْكُرْهَا مُرْتَبَةً كَمَا وَرَدَتْ فِي النَّصِّ |
| 0.5 | * الرَّغْبَةُ الْأُولَى..... |
| 0.25 | |

0.25

* الرَّعْبَةُ الثَّانِيَةُ.....

* الرَّعْبَةُ الثَّلَاثَةُ.....

(2) مَا هُوَ الْخَطَأُ الَّذِي كَادَ مَحْمُودٌ أَنْ يَرْتَكِبَهُ فِي حَقِّ الْمَرْأَةِ وَأَبْنَائِهَا؟
اسْتَخْرَجَ مِنَ النَّصِّ قَرِيْنَتَيْنِ تَدْلَانِ عَلَى ذَلِكَ.

0.5

0.25

0.25

* الْقَرِيْبَةُ الْأُولَى:.....

* الْقَرِيْبَةُ الثَّانِيَةُ:.....

0.5

0.5

(3) جَنَى الطِّفْلُ مِنَ إِعَادَةِ الْمَالِ إِلَى صَاحِبَتِهِ فَاثْنَتَيْنِ، مَا هُمَا؟

* الْفَائِدَةُ الْأُولَى:.....

* الْفَائِدَةُ الثَّانِيَةُ:.....

0.25

0.25

0.25

0.25

0.25

(4) رَتَّبِ الْأَحْدَاثَ التَّالِيَةَ حَسَبَ تَسْلُسُلِهَا فِي النَّصِّ بَوِّضِ الْأَرْقَامِ مِنْ 1 إِلَى 4.

إِعَادَةُ الْمَالِ إِلَى صَاحِبَتِهِ

الْعَزْمُ عَلَى تَحْقِيقِ الرَّعْبَاتِ

الْعُثُورُ عَلَى الْحَافِظَةِ

جَزَعُ الْمَرْأَةِ

0.5

0.25

0.25

(5) اِشْرَحْ كُلَّ عِبْرَةٍ مِنَ الْعِبَارَاتِ الْمُسَطَّرَةِ حَسَبَ سِيَاقِهَا فِي النَّصِّ.

* مُزَجِّيًا الْوَقْتَ بِالْغِنَاءِ. /// مُزَجِّيًا.....

* فَأِذَا هِيَ زَاخِرَةٌ بِالْدُنَانِيرِ. /// زَاخِرَةٌ.....

* وَاصَلَ سَيْرَهُ مُنْتَشِيًا جَدْلَانَ. /// جَدْلَانَ.....

0.5

0.5

(6) أَعَادَ مَحْمُودٌ حَافِظَةَ النُّقُودِ إِلَى الْمَرْأَةِ بَعْدَ أَنْ تَأَكَّدَ أَنَّهَا صَاحِبَتُهَا الشَّرْعِيَّةُ.

لَوْ كُنْتَ مَكَانَهُ هَلْ تَفَعَّلَ مِثْلَهُ؟ عِلِّلْ جَوَابَكَ.

* الرَّأْيُ.....

* التَّعْلِيلُ.....

0.25

0.25

0.25

0.25

الْقِسْمُ الثَّانِي (6 نقاط)

(1 أ) مَا هِيَ وَظِيفَةُ الصَّمِيرِ الْمُتَّصِلِ الْمَوْضُوعِ فِي إِطَارِ

وَسُوسَ لَهُ الشَّيْطَانُ أَنْ يَتْرُكَهَا وَشَأْنَهَا لَكِنَّهُ ارْتَعَشَ

* لَهُ.....

* يَتْرُكَهَا.....

* شَأْنَهَا.....

* لَكِنَّهُ.....

0.5

0.5 (ب) اُكْتُبِ اسْمَ الْمُسْطَرِّ حَسَبَ السِّيَاقِ الْجَدِيدِ مَشْكُولًا شَكْلًا كَامِلًا. وَادْكُرْ عَلَامَةَ اِغْرَابِهِ.

* حَدِّقْ مَحْمُودٌ فِي الرَّصِيفِ مُنْدهِشًا

0.25 * حَدِّقْ الطِّفْلَانِ فِي الرَّصِيفِ عَلَامَةُ اِغْرَابِ

0.25 * حَدِّقَتِ النَّسْوَةُ فِي الرَّصِيفِ عَلَامَةُ اِغْرَابِ

0.25 (ج) اذْكُرْ وَظِيفَةَ اِسْمِ الْمُسْطَرِّ وَ عَلَامَةَ اِغْرَابِ الدَّالَّةِ عَلَيْهَا

0.25 * طَلَبَ مِنْ اَبِيهِ اَنْ يَشْتَرِيَ لَهُ كُرَةً.

الْوَظِيفَةُ: (عَلَامَةُ اِغْرَابِ الدَّالَّةِ عَلَيْهَا:))

0.5 * لَكِنَّ اَبَاهُ اعْتَدَرَ.

الْوَظِيفَةُ: (عَلَامَةُ اِغْرَابِ الدَّالَّةِ عَلَيْهَا:))

0.5 (د) رَكِّبْ جُمْلَةً تَجْعَلُ فِيهَا الْكَلِمَةَ "اَبَاهُ" فِي مَحَلِّ فَاعِلٍ

0.25 (2) أ) حَوِّلْ كُلَّ جُمْلَةٍ مِمَّا يَلِي إِلَى الصِّيغَةِ الْمَطْلُوبَةِ وَمَعَ الضَّمِيرِ الْمَطْلُوبِ مَعَ الشَّكْلِ التَّامِ

0.25 * اِنْحَنَى عَلَيْهَا ← الأَمْرُ مَعَ اَنْتَمَا

0.25 * يَبَاهِي بِهَا اَبْنَاءَ الْجِيرَانِ وَيَلْهُو بِهَا ← المِضَارِعُ الْمَنْصُوبُ بِلَنْ مَعَ

0.25 هُنَّ

0.5 (ب) اُكْتُبِ الْفِعْلَ مَشْكُولًا بِحَسَبِ مَا يَقْتَضِيهِ الضَّمِيرُ الْمُسْطَرِّ

0.25 * يَمْضِي فِي طَرِيقِهِ.

0.25 * فِي طَرِيقِكُنَّ. * فِي طَرِيقِكَ.

1مع2 (3) اُكْتُبِ اِسْمَ الْفَاعِلِ مِنْ كُلِّ فِعْلٍ وَ اَشْكُلُهُ

1,5مع 2

| الفِعْلُ | يُودُّ | يُبَاهِي | يَلْهُو |
|---------------------------------------|--------|----------|---------|
| اِسْمُ الْفَاعِلِ الْمَشْتَقُّ مِنْهُ | | | |

1مع3 القِسْمُ الثَّالِثُ (8 نِقَاط)

1,5مع 4 فَقَدَتِ شَيْئًا ثَمِينًا فِي سَاحَةِ الْمَدْرَسَةِ فَجَزَعَتْ وَ لَمَّا ذَهَبَتْ إِلَى مَكْتَبِ الْمُدِيرِ لِلْإِعْلَامِ

1,5مع5 وَ طَلَبَ الْمُسَاعَدَةَ مِنْهُ اَلْتَفَيْتَ بِالتَّلْمِيذِ الَّذِي عَثَرَ عَلَيْهِ.

اُكْتُبْ نَصًّا سَرْدِيًّا تَرَوِي فِيهِ هَذِهِ الْحَادِثَةَ وَاصِفًا أَثْرَهَا فِي نَفْسِكَ وَ اذْكُرْ مَا دَارَ بَيْنَكُمَا مِنْ حِوَارٍ

Durée: 1 H

Epreuves n°3 : Français

20

Lecture- compréhension**Je lis le texte :**

Une nuit d'orage.

C'est une nuit pénible. Papa s'endort le premier.

Mélanie reste éveillée. Elle s'assoit et regarde dehors entre les planches. Le temps est orageux. Il fait lourd. Elle voit une lueur dans la nuit. C'est peut-être un éclair. Un peu plus tard, elle entend un petit bruit dans l'herbe près de la cabane.

Qu'est - ce que c'est ? demande Mélanie.

- Je ne sais pas. Dormons !
- Mais ce sont des éclairs, papa, c'est un orage.

Est-ce que la foudre peut tomber dans cette île ?

- Peut- être, si tu ne dors pas, dit papa. Mélanie se tait, et elle finit par se rendormir. Bientôt, elle se réveille une deuxième fois.

Il y a comme un murmure tout autour de la cabane. La pluie commence à tomber.

Maintenant, les éclairs sont de plus en plus rapprochés. Leur lumière illumine la nuit, et les coups de tonnerre grondent. Puis la pluie se met à tomber très fort.

- Toi, tu n'as pas peur, Papa, hein ?
- Non, mais j'ai sommeil ! Viens t'asseoir sur mes genoux et dors !

Mélanie se pelotonne contre papa. Il l'entoure de ses bras, et elle s'endort.

D'après : Hans Peterson. « Mélanie dans l'île.

Compréhension:

1) Je remplace ce qui est souligné dans chaque phrase par une expression de même sens :

- Elle voit une lueur dans la nuit.

⇒ Elle voit dans la nuit.

- Est –ce que la foudre peut tomber dans l'île ?

⇒ Est –ce que peut tomber dans l'île ?

- Il y a un murmure tout autour de la cabane.

⇒ Il y a tout autour de la cabane.

2) Je relève trois détails qui montrent que Mélanie a peur :

a)

b)

c)

3) Papa dit à Mélanie que la foudre peut tomber si elle ne dort pas.

Vrai / Faux dis pourquoi?

⇒

.....

.....

Grammaire:

1) Un peu plus tard, elle entend un petit bruit dans l'herbe près de la cabane.

Relève dans cette phrase:

a) le complément de temps:

→

b) Le complément de lieu:

→

2) Mélanie reste éveillée.

Réécrit la phrase en la commençant par:

→ Mélanie et son frère

3) Maintenant, les éclairs sont de plus en plus rapprochés.







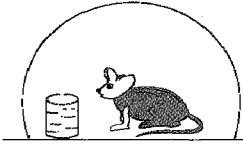

Réécrit la phrase en déplaçant le complément de temps.

→

الاختبار عدد 3: الإيقاظ العلمي

المدة : ساعة

20

| النقاط | التمارين | المعايير | | | | | | | | | | | | |
|--|--|---|--------------------|-----------------------|--|--------|-----|--------|---|------|--|--|---|------|
| 4 | <p>السند 1: وَضَعْنَا فَأَرَأَ حَيًّا وَكَأْسًا بِهَا مَاءَ الْجَيْرِ تَحْتَ قُبَّةٍ زُجَاجِيَّةٍ التعليمة: - مَاذَا سَيَحْدُثُ لِمَاءِ الْجَيْرِ بَعْدَ مُدَّةٍ؟ - لِمَاذَا؟ - مَاذَا سَيَحْدُثُ لِلْفَأْرِ؟ - لِمَاذَا؟</p> <p>السند 2: أَرَادَتْ رَيْمٌ أَنْ تُنْجِزَ هَذَا التَّمْرِينَ التعليمة: أَشْطَبُ الْعِبَارَةَ الزَّائِدَةَ : نَعَمْ - لَا • الهَوَاءُ الْبَارِدُ أَثْقَلُ مِنَ الْهَوَاءِ الْحَارِّ • الْأَكْسِيجِينَ لَا يَنْحَلُّ فِي الْمَاءِ • يَشْتَعِلُ ثَانِي أَوْسِيدَ الْكَرْبُونِ فِي دَرَجَةِ حَرَارِيَّةٍ مُنْخَفِضَةٍ • أَحَادِي أَوْسِيدَ الْكَرْبُونِ غَازٌ مُحْتَرِقٌ وَخَطِيرٌ عَلَى التَّنَفُّسِ السند 3: قَالَ الْمُعَلِّمُ لِرَيْمٍ إِنَّ صُورَ الْأَشْيَاءِ تَرْتَسِمُ مَقْلُوبَةً عَلَى الشَّبَكِيَّةِ أَكْمِلِ الْجَدُولَ بِرِسْمِ الصُّورَةِ النَّاقِصَةِ</p> | مع-3 | | | | | | | | | | | | |
| 4 | <table border="1"> <tr> <td>نَعَمْ</td> <td>لَا</td> </tr> <tr> <td>نَعَمْ</td> <td>لَا</td> </tr> <tr> <td>نَعَمْ</td> <td>لَا</td> </tr> <tr> <td>نَعَمْ</td> <td>لَا</td> </tr> </table> | نَعَمْ | لَا | نَعَمْ | لَا | نَعَمْ | لَا | نَعَمْ | لَا | مع-1 | | | | |
| نَعَمْ | لَا | | | | | | | | | | | | | |
| نَعَمْ | لَا | | | | | | | | | | | | | |
| نَعَمْ | لَا | | | | | | | | | | | | | |
| نَعَمْ | لَا | | | | | | | | | | | | | |
| 3 | <table border="1"> <tr> <td>الصورة خارج العين</td> <td>الصورة على الشبكية</td> <td>الصورة كما عدلها المخ</td> </tr> <tr> <td></td> <td></td> <td></td> </tr> <tr> <td></td> <td></td> <td></td> </tr> <tr> <td></td> <td></td> <td></td> </tr> </table> | الصورة خارج العين | الصورة على الشبكية | الصورة كما عدلها المخ |  | | | |  | | | |  | مع-3 |
| الصورة خارج العين | الصورة على الشبكية | الصورة كما عدلها المخ | | | | | | | | | | | | |
|  | | | | | | | | | | | | | | |
| |  | | | | | | | | | | | | | |
| | |  | | | | | | | | | | | | |

3

السند 4: لَمْ تُفَرِّقْ رَنِيمٌ بَيْنَ الْأَمْصَالِ وَ التَّلَاقِيحِ أَسَاعِدُهَا

التعليمية:

- أَصْلُ بَسْمِهِمْ كُلِّ عُنْصُرٍ مِنَ الْمَجْمُوعَةِ الْيُمْنَى بِوُضُوفِهِ فِي الْمَجْمُوعَةِ الْيُسْرَى
- الْأَمْصَالُ
- تَقِي الْجِسْمَ مِنَ الْأَمْرَاضِ قَبْلَ حَدُوثِهَا
 - تَقْضِي عَلَى الْجَرَائِمِ الْمَتَسَبِّةِ فِي الْأَمْرَاضِ
 - تُسَاعِدُ الْجِسْمَ عَلَى مَقَاوِمَةِ الْأَمْرَاضِ
- التَّلَاقِيحُ
- الْمُضَادَّاتُ الْحَيَوِيَّةُ

السند 5: أَخَذَتْ رَنِيمٌ مِكْشَافَهَا وَ شَعَلَتْهُ وَ لَكِنَّهُ لَمْ يَشْتَعِلْ

ضَعِ الْعَلَامَةَ (x) تَحْتَ الْمِصْبَاحِ الَّذِي لَا يُضِيءُ ثُمَّ بَيِّنْ لِمَاذَا؟ مَعَ الْعَلْمِ أَنَّ الْمِصْبَاحِ الثَّلَاثَةَ سَلِيمَةٌ

3

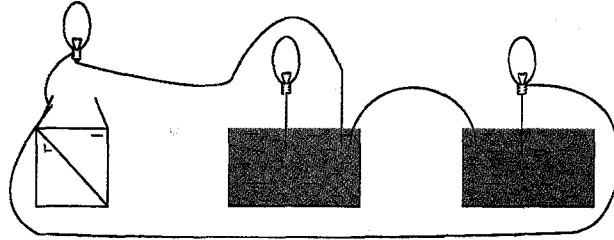

ماء مالح

ماء نقي

3

السند 6: أَرَادَتْ رَنِيمٌ أَنْ تَكْمَلَ هَذَا التَّمْرِينَ بِمِلءِ الْفَرَغَاتِ

أَكْتُبْ مَا يُنَاسِبُ مِمَّا يَلِي فِي الْفَرَغَاتِ:

مَحْلُولُ الصُّوْدَا - هَيْدْرُوجِين - أُكْسِيجِين

مع 2

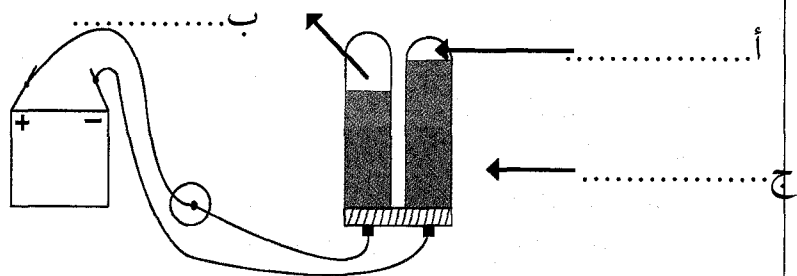

Durée: 1 H

Epreuves n°3 : Anglais

20

I- Reading comprehension: (6 marks)**The text**

Hi! My name is Sara. Every summer, I go to see my grandparents. They live in Beja. It's in the north of Tunisia. My grandfather has got a big farm. I love my grandparents. They are nice to me. Every day, we get up early. We eat cake and drink milk for breakfast then we go out and give food to the sheep, cows and rabbits. My favourite animal is a little white sheep. They have got four big dogs but they are nice. They have got many cats, too. My grandmother gives them bread and milk every morning. In the afternoon, we sleep from one to three o'clock. After we get up, we eat bread and butter or cheese and drink juice or milk. Then, we walk to the town. My grandfather buys meat for dinner. In the evening, we all sit under the big tree near the house. After dinner, I write letters to my friends, my grandfather listens to the radio and my grandmother goes to bed. Summer is nice on the farm.

1- Read and cross "Yes" or "No" (2.5 marks)

- a- Sara gives food to the cats. Yes No
- b- She likes a little white sheep. Yes No
- c- Her grandmother gives food to all the animals. Yes No
- d- They eat bread and butter for breakfast. Yes No
- e- Sara is happy with her grandparents. Yes No

2- **Read and match:** (1.5mark)

- | | | |
|---------------------|---|------------------------------|
| a- In the morning | • | • Sara walks to town. |
| b- In the afternoon | • | • Sara writes letters. |
| c- In the evening | • | • She gives food to animals. |

3- **Read and complete :** (2 marks)

Dear Nelly,

I'm writing this from beja. I'm spending my holiday with my They have got many My favourite is a little white sheep.

I- Language: (8 marks)

1- **Fill in the blanks with words from the box:** (there is one extra word) :(3 marks)

go – days – house – play – pizza – football – and

My name's Ben. I like weekends. On Saturdays, I to the park with my friends. We tennis or swim in the swimming pool. On Sundays, I ride my bike to my grandma's and we go to a restaurant for a Saturday.....Sunday are my favourite.....

2- **Match sentence parts:** (3 marks)

| | | |
|--------------------------|---------------------------------|---------|
| 1- She's sleeping | a- three children | 1 → ... |
| 2- In spring | b- new shoes. | 2 → ... |
| 3- Sousse is in the east | c- in her bed. | 3 → ... |
| 4- My parents have got | d- it's nice and fine. | 4 → ... |
| 5- These are my | e- is brown. | 5 → ... |
| 6- My desk | f- but kasserine is in the west | 6 → ... |

3- **Circle the correct word:** (2 marks)

In my house there (**are / is**) six rooms- a kitchen, a bathroom, a living room, and three bedrooms. My sister and I (**have / has**) got a big bedroom. There are two beds and two chairs in the bedroom. There is a desk (**in / under**) the window. There are two small tables near the beds. I've got books on my table.

On my sister's table there's a photo of (**his / her**) cat.

II- Writing: (6 marks)

1- Look at the pictures and reorder the letters: (2 marks)



s p e h e

.....

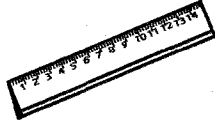

r r e u l

.....



s s c k o

.....

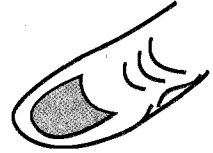

n f g r e i

.....

2- Reorder the words to make a sentence: (2 marks).

a- after / her / She / her / brushes / washes / face / teeth / she / .

.....

b- The / on / is / station / the / police / right / .

.....

c- many / are / in / there / January / How / days / ?

.....

d- you / What / watch / TV / do / on / ?

.....

3- Correct the underlined words: (2 marks)

My name is Peter. I have got two childs (1).
 My daughter is Mary. She is seven. She has
 got (2)hair long. My (3)sun is Paul. He is four.
(4)There are in the bedroom now. They are
 sleeping

1-

2-

3-

4-

20

الاختبار عدد 3: الحساب

المدة : ساعة

| المعايير | التمارين | | | | | | |
|---------------------------|---|----------------------|--------------|----------------------|---------------------------|---------------------------|-------|
| 6 | <p>المسألة رقم 1:</p> <p>لِتَشِيدِ مَنْزِلٍ اشْتَرَى رَبُّ عَائِلَةٍ قِطْعَةً أَرْضٍ مُسْتَطِيلَةً الشَّكْلِ قَيْسُ عَرْضِهَا 18 م وَ قَيْسُ طُولِهَا $\frac{4}{3}$ قَيْسُ الْعَرْضِ وَقَامَ بِإِعْدَادِ تَصْمِيمِ لِقِطْعَةِ الْأَرْضِ وَفُقَ السَّلْمِ $\frac{1}{600}$.</p> <p>1/ احسب مساحة قطعة الأرض بالآر 2/ أرسم تصميمًا لقطعة الأرض.</p> <p>الإجابة:</p> <p>.....</p> <p>.....</p> <p>.....</p> <p>.....</p> | | | | | | |
| 6 | <p>المسألة رقم 2:</p> <p>إتفق أفراد عائلة علي شراء تلفاز فساهموا في جمع ثمنه الأصلي كما يبينه الجدول:</p> <table border="1"> <thead> <tr> <th>مُساهمة الأب</th> <th>مُساهمة الأم</th> <th>مُساهمة الابن الأكبر</th> </tr> </thead> <tbody> <tr> <td>$\frac{3}{5}$ ثمن التلفاز</td> <td>$\frac{1}{4}$ ثمن التلفاز</td> <td>180 د</td> </tr> </tbody> </table> <p>1/ احسب الثمن الأصلي للتلفاز عند الشراء منح البائع العائلة تخفيضًا بـ 18 % من الثمن الأصلي للتلفاز. عندها أضافت الأم 99 د إلى المبلغ المتبقي لتشتري طاولة و 4 كراسي علمًا أن ثمن الطاولة يمثل ثمن 3 كراسي.</p> <p>2/ احسب ثمن الكرسي الواحد.</p> | مُساهمة الأب | مُساهمة الأم | مُساهمة الابن الأكبر | $\frac{3}{5}$ ثمن التلفاز | $\frac{1}{4}$ ثمن التلفاز | 180 د |
| مُساهمة الأب | مُساهمة الأم | مُساهمة الابن الأكبر | | | | | |
| $\frac{3}{5}$ ثمن التلفاز | $\frac{1}{4}$ ثمن التلفاز | 180 د | | | | | |

الإجابة:

المسألة رقم 3:

لِفَلاَحٍ 80 خَلِيَّةٍ نَحْلٍ. مَعْدَلُ إِنتَاجِ الخَلِيَّةِ الوَاحِدَةِ 6,25 كغ مِنَ العَسَلِ. وَضَعِ الفَلاَحُ مَخْصُوعًا مِنَ العَسَلِ فِي نَوَعَيْنِ مِنَ القَوَارِيرِ نَوَعِ أَوَّلٍ ذِي 1,5 كغ وَ نَوَعِ ثَانِي ذِي 1 كغ. عِلْمًا أَنَّهُ اسْتَعْمَلَ نَفْسَ عَدَدِ القَوَارِيرِ مِنَ النَوَعَيْنِ.

8

1/ احسب عدد القوارير المستخدمة.

2/ باع الفلاح القارورة من الصنف الأول بـ 31,500 د والقارورة من الصنف الثاني بـ 22,250 د. علمًا أن جملة المصاريف بلغت 22,5% من ثمن البيع.
- احسب المبلغ المالي الصافي الذي تحصل عليه الفلاح.

3/ اشترى الفلاح بـ $\frac{3}{5}$ المبلغ الذي تحصل عليه معدات لتطوير مشروعِهِ وَأودَعَ المبلغ المُتَبَقِيَّ بِحِسابِهِ البَنْكِيِّ فارتفع رصيده إلى 7003,115 د.
- احسب الرصيد البنكي السابق للفلاح.

الإجابة:

النص:

خطأ فادح

جاءت الممرضة هذا اليوم أكثر سرورا من ذي قبل، ووقفت بجانب منصور قائلة: "إنك تقترب من الشفاء. سوف أتركك هذه الليلة وحدك." وبعد أن حقنته بإبرة في ذراعه تركته وخرجت. وجاء الطبيب أثناء غيابها، وما كاد يفتح باب غرفة المريض حتى وقف مندهشا: منصور يضرب رأسه على السرير ويدق الأرض برجليه، وكل أعطيته ممرقة. وعندما رأى الطبيب صاح بأعلى صوته: "قتلتني ... قتلتني الحقنة." فأسرع إليه الطبيب وركب له حقنة مسكنة للأعصاب فهدا، ثم بحث عن جميلة فلم يجدها. وسأل عنها الممرضة سعد فأخبرته بأنها غادرت المستشفى منذ ساعتين. عند ذلك أخذ يبحث عن سبب هذه النوبة العصبية، فذهب إلى خزانة الأدوية، وأنتابه غضب شديد عندما تفطن إلى أن ممرضته أخطأت الدواء. حاول أن يتدارك خطأها فسقى المريض أقراصا مضادة لمفعول الحقنة الأولى ولكن ذلك لم يجده نفعاً. لقد فات الأوان وعم التسمم كل أعصاب المريض وضاعت جهود أشهر من العلاج بسبب غلطة.

محمود طرشونة (بتصرف)

| المعايير | التمارين |
|----------|---|
| | القسم الأول (6 نقاط) |
| 0,5 | (1) كان منصور يحس بال ألم شديد، استخرج من النص ثلاثة شواهد على ذلك. |
| 0,25 | * الشاهد الأول..... |
| 0,25 | * الشاهد الثاني..... |
| | * الشاهد الثالث..... |
| 0,5 | (2) لماذا ركب الطبيب الحقنة لمنصور؟ ولماذا سقاه الأقراص؟ |
| 0,5 |* |
| |* |
| 0,5 | (3) لماذا لم يتمكن الطبيب من إنقاذ منصور؟ دعم إجابتك بقرينتين من النص. |
| |* |
| |* |
| 0,25 | * القرينة الأولى:..... |
| 0,25 | * القرينة الثانية:..... |
| | (4) لقد أخطأت الممرضة. |

أ) فِي أَيِّ شَيْءٍ يَتَمَثَّلُ خَطُوهَا؟

ب) مَا هُوَ سَبَبُهُ حَسَبَ رَأْيِكَ؟

ج) مَاذَا كَانَتْ نَتِيجَتُهُ؟

5) اِشْرَحْ كُلَّ عِبَارَةٍ مِنَ الْعِبَارَتَيْنِ الْمُسَطَّرَتَيْنِ حَسَبَ سِيَاقِهَا فِي النَّصِّ.

* يَدُقُّ الْأَرْضَ // يَدُقُّ

* عَمَّ التَّسَمُّ كُلَّ أَعْصَابِ الْمَرِيضِ. // عَمَّ

6) غَادَرَتِ الْمُمْرِضَةُ الْمُسْتَشْفَى فِي وَقْتِ عَمَلِهَا وَتَرَكْتَ الْمَرِيضَ وَحْدَهُ.

مَا رَأَيْكَ فِي هَذَا التَّصَرُّفِ؟ عِلَّلْ جَوَابَكَ.

* الرَّأْيُ

* التَّعْلِيلُ

القِسْمُ الثَّانِي (6 نِقَاط)

1) أ) مَا هِيَ وَظِيفَةُ الْأِسْمِ الْمُسَطَّرِ فِي كُلِّ جُمْلَةٍ

* جَاءَتْ الْمُمْرِضَةُ. // وَظِيفَةُ الْأِسْمِ الْمُسَطَّرِ

* تَفَطَّنَ إِلَى أَنْ مُمْرِضَتَهُ أَخْطَأَتِ الدَّوَاءَ // وَظِيفَةُ الْأِسْمِ الْمُسَطَّرِ

* سَأَلَ عَنْهَا الْمُمْرِضَةُ سَعَادَ // وَظِيفَةُ الْأِسْمِ الْمُسَطَّرِ

ب) ثَنِّ الْأِسْمَ الْمُسَطَّرَ وَاكْتُبْهُ مَشْكُولًا شَكْلًا كَامِلًا. وَادْكُرْ عِلَامَةَ إِعْرَابِهِ

* جَاءَتْ // عِلَامَةُ إِعْرَابِهِ

* تَفَطَّنَ إِلَى أَنْ أَخْطَأَتَا الدَّوَاءَ. // عِلَامَةُ إِعْرَابِهِ

* سَأَلَ عَنْهَا سَعَادَ وَ زَيْنَبَ // عِلَامَةُ إِعْرَابِهِ

ج) أَعِدْ كِتَابَةَ الْجُمْلَةِ جَاعِلًا الْأِسْمَ تَمْيِيزًا

ضَاعَتْ جُهُودُ أَشْهَرٍ مِنَ الْعِلَاجِ.

2) أ) اُكْتُبِ الْفِعْلَ الْمُسَطَّرَ مَشْكُولًا حَسَبَ سِيَاقِهِ الْجَدِيدِ

* مَنْصُورٌ يَدُقُّ الْأَرْضَ بِرِجْلَيْهِ.

* الْمَرِيضَاتُ الْأَرْضَ بِأَرْجُلِهِنَّ.

* أَنْتَ لَنْ الْأَرْضَ بِرِجْلَيْكَ.

* أَنْتَ لَمْ الْأَرْضَ بِرِجْلَيْكَ.

ب) أَعِدْ كِتَابَةَ فِعْلِ الْجُمْلَةِ فِي صِيغَةِ الْأَمْرِ مَعَ (أَنْتَ) وَ (أَنْتُمْ) وَ (أَنْتِ) مَشْكُولًا شَكْلًا كَامِلًا.

الْجُمْلَةُ: سَقَى الْمَرِيضَ أَقْرَاصًا.

* الْمَرِيضَ أَقْرَاصًا.

*.....المَرِيضُ أَقْرَاصًا.

0,25

*.....المَرِيضُ أَقْرَاصًا.

0,25

(3) اكتب الاسم المُسَطَّرَ في كُلِّ جُمْلَةٍ في الخانة المُناسبة ثُمَّ اُنمِّمِ تَعْمِيرَ الجَدْوَلِ مَعَ

0,25

الشَّكْلِ

| الْفِعْلُ | إِسْمُ الْفَاعِلِ | إِسْمُ الْمَفْعُولِ | الْمَصْدَرُ |
|-----------|-------------------|---------------------|-------------|
| | | | |
| | | | |

0,25

0,25

0,25

0,25

القِسْمُ الثَّلَاثُ (8 نِقاط)

0,25

كَلَّفْتِكَ أُمَّكَ بِمِرَاقِبَةِ أَخِيكَ الصَّغِيرِ وَذَهَبْتَ لِقِضَاءِ بَعْضِ شُؤُونِهَا لِكِنَّكَ تَرَكَتَهُ وَحِيدًا
وَخَرَجْتَ وَ لَمَّا عَادَتْ أُمَّكَ وَجَدْتَهُ قَدْ أَرْتَكَبَ حِمَاقَةً أَلْحَقَتْ بِهِ ضَرَرًا.

0,25

0,25

0,25

اَكْتُبْ نَصًّا سَرْدِيًّا تَرَوِي فِيهِ هَذِهِ الْحَادِثَةَ وَمَا قَامَتْ بِهِ أُمَّكَ لِإِسْعَافِهِ وَ مَوْقِفَهَا مِنْكَ وَمَا آلَ إِلَيْهِ الْأَمْرُ.

0,25

2

مع 1

1,5

مع 2

1,5

مع 3

1,5

مع 4

1,5

مع 5

Durée: 1 H

Epreuves n°4 : Français

20

Lecture -compréhension**Je lis le texte :****Le laboureur et ses enfants.**

Si Taïeb est un grand fermier. Avant de mourir, il appelle ses trois fils et leur dit : « Mes enfants, approchez et écoutez bien avant que la mort m'emporte. Ne vendez pas nos champs, notre ferme, nos vignes, nos olives. Un trésor est caché dans notre terre. Je ne sais pas où ... Vous êtes jeunes, cherchez ! »

Après la mort du père, les trois fils se mettent à la recherche du trésor. Ils remuent la terre, enlèvent les pierres et entassent en bordure des champs. Ils travaillent depuis l'aube jusqu'au crépuscule.

Le trésor ? l'argent ? Ils n'en trouvent pas. Alors, l'idée leur vient de semer les champs.

La pluie pénètre dans la terre. Quelques jours plus tard, de petites tiges apparaissent et se mettent à pousser. Le soleil les chauffe. Les tiges grandissent et se mettent à pousser. Le soleil d'été mûrit la riche moisson.

L'automne voit les branches des vignes fléchir sous le poids des lourdes grappes, et les vieux oliviers se couvrir de fruits. Les trois enfants reconnaissants, remercient le père, qui a été sage de leur démontrer que le travail est un grand trésor.

Compréhension:**1) J'encadre la bonne explication :**

- Ils travaillent depuis l'aube
 - - très tôt.
 - - très tard.
 - - le matin.

• Je réécris la phrase en utilisant un autre mot ayant le même sens que « crépuscule ».

⇒ Ils travaillent jusqu'au

• Je barre ce qui est faux.

Ne vendez pas nos vignes !

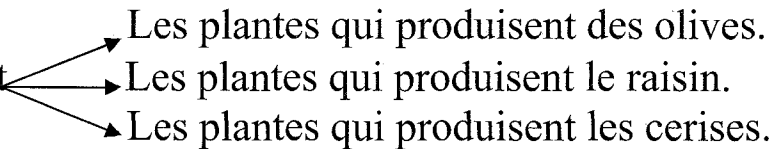
⇒ Les vignes sont 

2) Je relève une phrase qui montre que la récolte est très bonne :

a)

c) Le fermier encourage ses fils à bien travailler la terre.

Je recopie la phrase du texte qui le dit :

.....
.....

3) Que penses-tu du père, le fermier ?

.....
.....
.....

Grammaire:

1) Après la mort du père, les trois fils se mettent à la recherche du trésor.
Je raccourcis la phrase le plus possible.

.....
.....

2) Les trois enfants reconnaissants remercient le père.

Réécris la phrase en la commençant par:

L'enfantle père.

4) Quelques jours plus tard, de petites tiges apparaissent.

Réécris la phrase en déplaçant le complément de temps de deux façons différentes:

a-De petites tiges apparaissent

b-De petites tiges,, apparaissent.

Conjugaison:

1) Les tiges grandissent et se mettent à pousser.

Réécris la phrase en mettant les verbes au futur:

Les tigesetà pousser.

2)Ils travaillent depuis l'aube jusqu'au crépuscule.

Réécris la phrase à l'impératif en t'adressant à une personne puis à trois personnes:

a-.....depuis l'aube jusqu'au crépuscule.

b-.....depuis l'aube jusqu'au crépuscule.

3)Ils remuent la terre, enlèvent les pierres et entassent en bordure des champs.

Réécris la phrase en mettant les verbes au passé composé:

→Ilsla terre,les pierres eten bordure des champs.

Production écrite :

Sujet:

Tu as visité un boulanger. Décris-le au travail en intégrant un court dialogue.

.....
.....
.....
.....
.....
.....
.....
.....
.....
.....

C1

C2

C3

C4

C5

C6

C7

Total

الاختبار عدد 4: الإيقاظ العلمي

المدة : ساعة

20

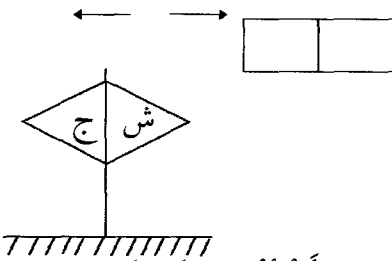
| النقاط | التمارين | المعايير | | | | | | | | | | | | | | | | | | | | | | | | | |
|-----------------|---|--------------|-------|-------|-------|-------|-----------------|--|--|--|--|--------|--|--|--|--|----------|--|--|--|--|--------|--|--|--|--|------|
| 4 | <p>السند 1: أرادت رنيم أن تميز بين أجزاء الدم والقلب والرئة والجلد</p> <p>التعليمة:</p> <p>أكمل تجميع الجدول برسم العلامة (x) في الخانة المناسبة</p> <table border="1"> <thead> <tr> <th>يُنَمِّي إلى</th> <th>الدم</th> <th>الرئة</th> <th>الجلد</th> <th>القلب</th> </tr> </thead> <tbody> <tr> <td>الحويلة الرئوية</td> <td></td> <td></td> <td></td> <td></td> </tr> <tr> <td>البطين</td> <td></td> <td></td> <td></td> <td></td> </tr> <tr> <td>البلازما</td> <td></td> <td></td> <td></td> <td></td> </tr> <tr> <td>الأدمة</td> <td></td> <td></td> <td></td> <td></td> </tr> </tbody> </table> | يُنَمِّي إلى | الدم | الرئة | الجلد | القلب | الحويلة الرئوية | | | | | البطين | | | | | البلازما | | | | | الأدمة | | | | | مع 2 |
| يُنَمِّي إلى | الدم | الرئة | الجلد | القلب | | | | | | | | | | | | | | | | | | | | | | | |
| الحويلة الرئوية | | | | | | | | | | | | | | | | | | | | | | | | | | | |
| البطين | | | | | | | | | | | | | | | | | | | | | | | | | | | |
| البلازما | | | | | | | | | | | | | | | | | | | | | | | | | | | |
| الأدمة | | | | | | | | | | | | | | | | | | | | | | | | | | | |
| 4 | <p>السند 2: أرادت رنيم أن تعرف قطبي المغنط</p> <p>التعليمة:</p> <p>تأمل رسم التجربة التالية ثم عين قطبي المغنط بكتابة أحد الحرفين (ش) أو (ج)</p>  | مع 3 | | | | | | | | | | | | | | | | | | | | | | | | | |
| 4 | <p>السند 3: أرادت رنيم أن تنجز هذا التمرين</p> <p>التعليمة:</p> <p>أكمل الفراغ بما يناسب من العبارات التالية :</p> <p>التنظيف - التضميد - التطهير - تلقي مصل</p> <p>أ- يتم تخليص الجرح من الأوساخ والأتربة ب.....</p> <p>ب- يتم القضاء على الجراثيم الموجودة بالجرح ب.....</p> <p>ج- يتم التصدي لمرض الكزاز ب.....</p> <p>د- يتم عزل الجرح عن المحيط الخارجي ب.....</p> | مع 1 | | | | | | | | | | | | | | | | | | | | | | | | | |
| 3,5 | <p>السند 4: قطف رنيم زهرة وجعلت تتأمل في أجزائها</p> | مع 1 | | | | | | | | | | | | | | | | | | | | | | | | | |

التعليمة:

أَكْمَلُ الْفَرَاغَ بِمَا يُنَاسِبُ مِنَ الْعِبَارَاتِ التَّالِيَةِ :

الْمِدْقَةُ - الْأَسْدِيَّةُ - مُذَكَّرَةٌ - مُؤَنَّثَةٌ - زَهْرَةُ الْبُرْتُقَالِ - زَهْرَةُ التَّيْنِ

-..... هِيَ زَهْرَةٌ كَامِلَةٌ لِأَنَّهَا تَحْتَوِي عَلَى أَعْضَاءٍ تَكَثَّرُ.....

هِيَ وَأَعْضَاءُ تَكَثَّرُ..... هِيَ :

-..... هِيَ زَهْرَةٌ نَاقِصَةٌ لِأَنَّهَا تَحْتَوِي عَلَى أَعْضَاءٍ

تَكَثَّرُ..... فَقَطْ هِيَ.....

السند 5: أَرَادَتْ رَيْمٌ أَنْ تَعْرِفَ فَائِدَةَ الْبَوْصَلَةِ مِنْ خِلَالِ هَذَا التَّمْرَيْنِ

تَوَغَّلَ أَحَدُ الصِّيَّادِينَ فِي الْبَحْرِ وَلَمَّا أَرَادَ الْعُودَةَ لَمْ يُفْلِحْ

حَاوَلَ الْاِهْتِدَاءَ بِالشَّمْسِ لَكِنَّ الْغُيُومَ مَنَعَتْهُ مِنْ ذَلِكَ فَتَذَكَّرَ أَنَّهُ نَسِيَ الْجِهَازَ

الَّذِي يُخَلِّصُهُ مِنْ هَذِهِ الْوَرْطَةِ

التعليمة:

- مَا هُوَ هَذَا الْجِهَازُ ؟ وَمَاذَا يُحَدِّدُ ؟

.....

- يُحَدِّدُ هَذَا الْجِهَازَ:.....

مع 3

2,5

2

Durée: 1 H

Epreuves n°4 : Anglais

20

I- Reading comprehension: (6 marks)**The text**

It's Sunday today. It's nice and fine.
 Dad says: "we're going to the park today."
 We're very happy.
 My mother prepares sandwiches and my father buys drinks.
 I wear my favourite T-shirt, trousers and sneakers.
 Dad says: "It's time to go!"
 In the park, I run and play with my brother. My father and mother sit on the grass and read books and newspapers.
 I love going out with my family.

1- Read and complete. (3 marks)

What are they doing?

| | Mother | Father | Sister |
|--------------|--------|--------|--------|
| In the house | | | |
| In the park | | | |

2- Read and cross Yes or No (1 mark)

a- The family goes to park every Sunday. Yes No

b- The girl is happy because she's going to the park. Yes No

3- Read and correct the wrong statement. (1 mark)

a- The family goes to the park because it's Sunday.

.....

b- The girl plays with her friend.

.....

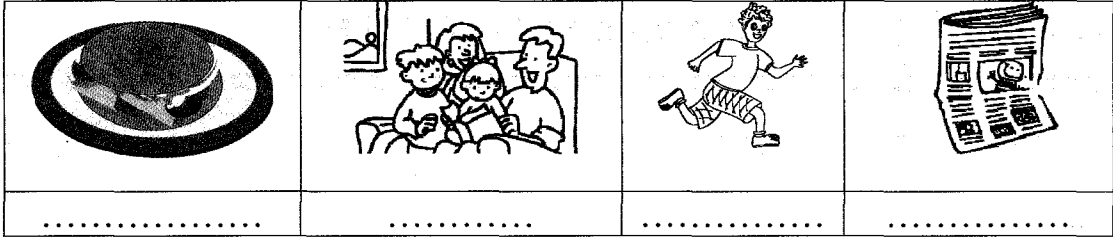
4- Write the words from the text. (1 mark)I- Language (8 marks)1- Fill in the blanks with words from the box. (2mks)

(winter / summer) (sneakers/ sandals) (sunny/ cold) (coat / T-shirt)

It's _____. It's hot and _____ today. Sara is wearing shorts and a _____. She's wearing _____ on her feet. She's wearing sunglasses, too.

It's _____. It's _____ and snowy today. It's windy, too. Sara is wearing a _____, hat and gloves. She's wearing _____ on her feet.

2- Match sentences parts. (3 mks)

| | | |
|------------------------------|---------------------------|---------|
| 1- Sara brushes her teeth | a- except on Wednesday. | 1 → ... |
| 2- We study French | b- before going to bed. | 2 → ... |
| 3- We study Arabic every day | c- at midday. | 3 → ... |
| 4- The film | d- is at 8 o'clock. | 4 → ... |
| 5- My favourite hobby | e- on Monday and Tuesday. | 5 → ... |
| 6- I have lunch | f- is painting. | 6 → ... |

3- Put the words between brackets in the right tense. (3 mks)

Every day Billy (get up) _____ at six o'clock. He (have) _____ breakfast at seven o'clock. Then he (play) _____ tennis. At one o'clock he (go) _____ to his grandfather's house. He (wash) _____ his car and then he (watch) _____ television with him.

II- Writing [6 marks]

1- Put the words in the correct order. (2 mks)

a- I / nose / big / and / have got / a / small / ears/

b- pupils / are / in / the / studying / classroom/ .

c- is / your / sport / football / favourite/ ?

d- have / when / lunch / do / you/ ?

2- Reorder the sentences to have a conversation. (2 marks)

(...) I'd like some Coke.

(...) Would you like fruit or ice cream?

(1) What would you like to eat?

(...) Fruit, please.

(...) What would you like to drink?

(...) I'd like spaghetti.

3- Match parts of the sentences using "because"

| | | |
|-----------------------------|---------|---------------------------|
| 1- I can't play in the park | because | a- it's my birthday |
| 2- I go to the cinema | | b- it's raining. |
| 3- I'm happy | | c- it's a holiday. |
| 4- There is no school today | | d- I like watching films. |

1-

2-

3-

4-

| المعايير | التمارين | | | | | | |
|----------------------------------|---|----------------------------------|----------------------|-------------------|----------------------------------|-----|----------------------------------|
| | <p>المسألة رقم 1:</p> <p>يَمْلِكُ فِلاَحٌ حَقْلًا مُسْتَطِيلَ الشَّكْلِ قَيْسُ طُولِ مُحِيطِهِ بِالْمِترِ 640. يُمَثِّلُ قَيْسُ العَرْضِ $\frac{1}{3}$ قَيْسَ الطُولِ.</p> <p>1/ أَحْسِبْ مِسَاحَةَ الحَقْلِ بِالهِكْتَارِ.</p> | | | | | | |
| 6 | <p>بَدَرَ الفِلاَحُ $\frac{3}{4}$ الحَقْلِ عَلفًا فَانْتَجَ الهِكْتَارُ مَعْدَلِ 10,5 طَنَا مِنَ العَلْفِ الأَخْضِرِ. يَفْقِدُ العَلْفَ الأَخْضَرَ بَعْدَ تَجْفِيفِهِ 60% مِنْ كُتْلَتِهِ.</p> <p>2/ أَحْسِبْ كُتْلَةَ العَلْفِ الجافِ الَّذِي تَحْصَلُ عَلَيْهِ الفِلاَحُ.</p> <p>الإجابة:</p> | | | | | | |
| | <p>المسألة رقم 2:</p> <p>بِمُنَاسِبَةِ عِيدِ الأُمَّهَاتِ قَرَّرَ الاخْوَةُ رَامِي وَ زَيْنَبُ وَ علاءُ شِراءَ هَدِيَّةٍ لأمَّهُم: فَكَانَتْ مُسَاهَمَاتُهُمْ كَمَا يَبِينُهُ الجَدْوَلُ الآتِي:</p> <table border="1"> <thead> <tr> <th>مُسَاهَمَةُ رَامِي</th> <th>مُسَاهَمَةُ زَيْنَبُ</th> <th>مُسَاهَمَةُ علاءُ</th> </tr> </thead> <tbody> <tr> <td>$\frac{1}{3}$ ثَمَنِ الهَدِيَّةِ</td> <td>25د</td> <td>$\frac{1}{4}$ ثَمَنِ الهَدِيَّةِ</td> </tr> </tbody> </table> <p>1/ أَحْسِبْ ثَمَنَ الهَدِيَّةِ بِالدينَارِ</p> <p>مَنَحَ البَائِعُ الأَطْفَالَ عِنْدَ شِراءِ الهَدِيَّةِ تَخْفِيفًا بـ 15% مِنَ الثَّمَنِ الأَصْلِيِّ. فَقَرَّرَ الأَطْفَالُ اقْتِسَامَ المَبْلَغِ المُتَبَقِّي مَعَهُمْ بِحَسَبِ مُسَاهَمَاتِهِمْ.</p> <p>2/ أَحْسِبْ المَقْدَارَ المَالِيَّ الَّذِي يَعودُ لِكُلِّ وَاحِدٍ مِنْهُم.</p> <p>الإجابة:</p> | مُسَاهَمَةُ رَامِي | مُسَاهَمَةُ زَيْنَبُ | مُسَاهَمَةُ علاءُ | $\frac{1}{3}$ ثَمَنِ الهَدِيَّةِ | 25د | $\frac{1}{4}$ ثَمَنِ الهَدِيَّةِ |
| مُسَاهَمَةُ رَامِي | مُسَاهَمَةُ زَيْنَبُ | مُسَاهَمَةُ علاءُ | | | | | |
| $\frac{1}{3}$ ثَمَنِ الهَدِيَّةِ | 25د | $\frac{1}{4}$ ثَمَنِ الهَدِيَّةِ | | | | | |
| 6 | | | | | | | |

المسألة رقم 3:

قَامَتْ عَائِلَةٌ تَتَرَكَّبُ مِنْ الْأَبْوَيْنِ وَ 3 أَبْنَاءٍ بِرِحْلَةٍ إِلَى إِحْدَى الْمُدُنِ السِّيَاحِيَّةِ عَلَى مَتْنِ سَيَّارَتِهِمْ الْخَاصَّةِ هَذِهِ بَعْضَ الْمُعْطِيَّاتِ الْخَاصَّةِ بِالرَّحْلَةِ.

| | |
|---|---------------------------------|
| المسافة الفاصلة بين منزل العائلة و المدينة المقصودة | 140 كم |
| معدل سرعة السيارة عند الذهاب | 80 كم/س |
| معدل سرعة السيارة عند العودة | 75 كم/س |
| كمية البنزين عند الانطلاق | 34,50 ل |
| كمية البنزين عند العودة | 14,20 ل |
| كلفة الفطور بالنسبة للأبوين | 26 د |
| كلفة الفطور بالنسبة إلى الأبناء | $\frac{5}{4}$ كلفة فطور الأبوين |
| ساعة عودة السيارة إلى المنزل | 16 س و 15 دق |
| ثمن اللتر الواحد من البنزين | 1,270 د |
| المدة الزمنية المفضاة بالمدينة السياحية | 3 س و 50 دق |

1/ أحسب معدل استهلاك السيارة من البنزين في 100 كم.

2/ أحسب جملة تكاليف الرحلة.

3/ أحسب ساعة انطلاق السيارة من المنزل.

الإجابة:

.....

.....

.....

.....

.....

.....

.....

.....

.....

.....

مَتَى تَنْتَهِي الإِصْلَاحَاتُ فِي الْمَنْزِلِ؟

النَّصُّ:

قَرَّرَ أَبِي فِي بَدَايَةِ عَطَلَةِ الرَّبِيعِ الْمَاضِيَةِ إِجْرَاءَ إِصْلَاحَاتٍ جَدِيدَةٍ فِي الْمَنْزِلِ وَ مُنْذُ ذَلِكَ الْوَقْتِ أَصْبَحَ الْهَدْمُ وَالْبِنَاءُ فِي مَنْزِلِنَا شَيْئًا طَبِيعِيًّا وَ ظَلَّ مُسْتَمِرًّا كَالْأَكْلِ وَالشُّرْبِ إِلَى يَوْمِنَا هَذَا. وَ ذَلِكَ لِأَنَّ وَالِدِي أَرَادَ أَنْ يَكُونَ فِي آنٍ وَاحِدٍ الْمُهَنْدِسَ وَالْمُقَاوِلَ وَ صَاحِبَ الدَّارِ. فَقَدْ أَحْضَرَ بِنَاءً وَ عَمَالًا وَ صَارَ يَقُولُ لَهُمْ: " شَقُّوا هُنَا دَهْلِيْزًا وَ أَزِيلُوا ذَاكَ الْجِدَارَ وَ سُدُّوا هُنَا هَذَا الشُّبَّاكَ وَ أَفْتَحُوا هُنَاكَ بَابًا. " وَ عِنْدَمَا يُنْجِزُونَ مَا أَمَرَ بِهِ يَكْتَشِفُ أَنَّ الْبَابَ فَتَحَ عَلَى الْمَطْبَخِ بَدَلًا أَنْ يَفْتَحَ عَلَى صَحْنِ الدَّارِ وَ أَنَّ الْجِدَارَ الَّذِي أُزِيلَ حَوْلَ الْمَطْبَخِ إِلَى بَهْوٍ وَ هَكَذَا. وَ يُشِيرُ عَلَيْهِمْ بِأَعْمَالٍ أُخْرَى، كُلُّ ذَلِكَ وَ أَبِي يُصِرُّ كُلَّ الإِصْرَارِ عَلَى الإِعْتِمَادِ عَلَى نَفْسِهِ وَ الْإِمْتِنَاعِ عَنِ اسْتِشَارَةِ مُهَنْدِسٍ. وَ كُنْتُ اسْتَنْكِرُ مَا يَجْرِي مِنْ هَدْمٍ وَ بِنَاءٍ وَ أَقُولُ لَهُ مُحْتَجًّا: " لِمَاذَا لَا تُحْضِرُ مُهَنْدِسًا فَيَتَوَلَّى ذَلِكَ لِنَرْتَاكِ؟ " فَيَجِيبُنِي سَاحِرًا: " يَا أَحْمَقُ! لَا يُحْضِرُ الْمُهَنْدِسَ إِلَّا الْحَمَقَى! مَا الَّذِي سَيَصْنَعُهُ أَكْثَرَ مِنْ أَنْ يَرَسُمَ عَلَى وَرَقٍ أَزْرَقٍ بَضْعَةَ خُطُوطٍ مُنْمَقَةٍ بِالسُّطْرَةِ؟ نَحْنُ أَدْرَى جَيِّدًا بِمَا نُرِيدُ! " وَ كُنْتُ أَحْيَانًا أَسْأَلُ الْبِنَاءَ وَ الْعَمَالَ عَنِ مَوْعِدِ انْتِهَاءِ هَذِهِ الْأَشْغَالِ الَّتِي أَرَهَقَتْ جَيْبَ أَبِي وَ تَوَاصَلْتُ أَكْثَرَ مِنْ ثَمَانِينَ يَوْمًا وَ أَلْهَيْتِي عَنِ إِعْدَادِ دُرُوسِي فَيَقُولُونَ: " لَنْ تَنْتَهِيَ لِأَنَّ دَارَكُمْ دَارُ جُحَا. "

(عن توفيق الحكيم - بتصرف)

| المعايير | التمارين |
|----------|--|
| | القِسْمُ الْأَوَّلُ (6 نقاط) |
| 0,5 | 1) لِمَ يُوفَّقُ الْأَبُ فِي عَمَلِهِ، اسْتَخْرِجْ شَاهِدَيْنِ عَلَى ذَلِكَ مِنَ النَّصِّ. |
| 0,5 | * الشَّاهِدُ الْأَوَّلُ |
| | * الشَّاهِدُ الثَّانِي |
| 0,5 | 2) هَلْ كَانَ الْأَبْنُ رَاضِيًا عَمَّا يَجْرِي؟ أَيَّدِ إِجَابَتَكَ بِقَرِينَتَيْنِ مِنَ النَّصِّ. |
| 0,25 | * |
| 0,25 | * الْقَرِينَةُ الْأُولَى: |
| | * الْقَرِينَةُ الثَّانِيَّةُ: |
| 0,5 | 3) إِشْرَحْ الْعِبَارَاتِ الْمُسَطَّرَةَ حَسَبَ السِّيَاقِ الَّذِي وَرَدَتْ فِيهِ . لِمَاذَا لَا تُحْضِرُ مُهَنْدِسًا فَيَتَوَلَّى ذَلِكَ . |
| | يَتَوَلَّى : |

0,25 يَا أَحْمَقُ! لَا يُحْضِرُ الْمُهَنْدِسَ إِلَّا الْحَمَقِي! يَا أَحْمَقُ:
0,25 يَرَسُمُ عَلَى وَرَقٍ أَزْرَقٍ بَضْعَةَ خُطُوطٍ مُنَمَّقَةٍ. مُنَمَّقَةٌ:

(4) يُؤَدِّي الْأَبُ فِي أَحْدَاثِ هَذِهِ الْقِصَّةِ ثَلَاثَةَ أَدْوَارٍ، مَا هِيَ؟

0,5 الدَّوْرُ الْأَوَّلُ:

0,25 الدَّوْرُ الثَّانِي:

0,25 الدَّوْرُ الثَّلَاثُ:

(5) صَعَّ عَلَامَةً (x) أَمَامَ الْمَعَانِي الَّتِي تُنَاسِبُ النَّصَّ

0,25 ضَرُورَةَ اسْتِشَارَةِ أَهْلِ الذِّكْرِ () عَاقِبَةَ الْعِنَادِ () الْأَعْتِمَادُ عَلَى النَّفْسِ ()

0,25 (6) رَفَضَ الْأَبُ الْعَمَلَ بِرَأْيِ ابْنِهِ وَنَعَنَهُ بِالْحَمَقِ. لَوْ كُنْتَ مَكَانَهُ هَلْ تَفَعَّلَ مِثْلَهُ؟ عِلَّلْ جَوَابَكَ.

0,5 * الرَّأْيُ:

0,5 * التَّعْلِيلُ:

القِسْمُ الثَّانِي (6 نقاط)

(1) أ) اذْكُرْ نَوْعَ الْمَرْكَبِ الْمُسَطَّرِ وَوَضِيفَتَهُ

| الجُمْلَةُ | نَوْعُ الْمَرْكَبِ الْمُسَطَّرِ | وَضِيفَتُهُ |
|---|---------------------------------|-------------|
| 0,25 يُصِرُّ كُلُّ الْإِصْرَارِ عَلَى الْإِعْتِمَادِ عَلَى نَفْسِهِ | | |
| 0,25 كُنْتُ اسْتَنْكِرُ مَا يَجْرِي مِنْ هَدْمٍ وَبِنَاءٍ | | |
| 0,25 تَوَاصَلْتُ أَكْثَرَ مِنْ ثَمَانِينَ يَوْمًا | | |

0,25 ب) اُكْتُبِ الْأَسْمَ الْمُسَطَّرَ فِي صِيغَةِ الْمُثْنَى ثُمَّ فِي صِيغَةِ الْجَمْعِ الْمَذْكَرِ وَأَشْكَلُهُ شَكْلًا

0,25 كَامِلًا فِي كُلِّ مَرَّةٍ

لِمَاذَا لَا تُحْضِرُ مُهَنْدِسًا؟

..... الْأَسْمُ الْمُسَطَّرُ فِي صِيغَةِ الْمُثْنَى: لِمَاذَا لَا تُحْضِرُ

..... الْأَسْمُ الْمُسَطَّرُ فِي صِيغَةِ الْجَمْعِ: لِمَاذَا لَا تُحْضِرُ

0,5

0,5 (2) أ) اُعِدْ كِتَابَةَ الْجُمْلَةِ التَّالِيَةِ فِي صِيغَةِ الْأَمْرِ مَعَ (أَنْتِ) وَ(أَنْتُمْ) وَ(أَنْتَنَ)

* الْجُمْلَةُ: يَتَوَلَّى هَذِهِ الْأَشْغَالَ.

- هَذِهِ الْأَشْغَالَ.

0,5 - هَذِهِ الْأَشْغَالَ.

0,25 - هَذِهِ الْأَشْغَالَ.

0,25 ب) حَوِّلْ فِعْلَ الْجُمْلَةِ التَّالِيَةِ إِلَى الصِّيغَةِ الْمَطْلُوبَةِ مَعَ الصَّمِيرِ الْمَطْلُوبِ

أَلْهَنِي عَنْ إِعْدَادِ دُرُوسِي.

* الْمَاضِي مَعَ أَنْتَمَا ← أَنْتَمَا عَنْ إِعْدَادِ دُرُوسِي.

* المَضَارِعُ المَرْفُوعُ مَعَ هُمْ ← هُمْ عَنِ إِعْدَادِ دُرُوسِي.

* المَضَارِعُ المَنْصُوبُ بِلَنْ مَعَ أَنْتَمَا ← أَنْتَمَا عَنِ إِعْدَادِ دُرُوسِي.

* المَضَارِعُ المَجْزُومُ بِـ لَا النّاهِيَةِ مَعَ أَنْتَ ← (أَنْتَ) عَنِ إِعْدَادِ دُرُوسِي.

(3) اذْكَرِ الصِّيغَةَ الصَّرْفِيَّةَ وَالْفِعْلَ الَّذِي اشْتَقَّ مِنْهُ كُلُّ اسْمٍ مِنَ الْأَسْمَاءِ الْمُسَطَّرَةِ فِي الْجُمْلَةِ

قَرَّرَ أَبِي فِي بَدَايَةِ عَطَلَةِ الرَّبِيعِ الْمَاضِيَةِ إِجْرَاءَ إِصْلَاحَاتٍ جَدِيدَةٍ فِي الْمَنْزِلِ

| الاسم | الماضية | إجراء | إصلاحات |
|--------------------------------------|---------|-------|---------|
| الصِّيغَةُ الصَّرْفِيَّةُ لِلْأَسْمِ | | | |
| الْفِعْلُ الَّذِي اشْتَقَّ مِنْهُ | | | |

القِسْمُ الثَّلَاثُ (8 نِقَاط)

تَعَطَّبَ التَّلْفَازُ فَشَرَعْتَ فِي إِصْلَاحِهِ بِنَفْسِكَ عَنَ غَيْرِ دَرَايَةٍ. حَاوَلَ بَعْضُ أَفْرَادِ عَائِلَتِكَ إِثْنَاءَكَ عَنَ ذَلِكَ وَنَصَحُوكَ بِأَخْذِهِ إِلَى فَنِيٍّ مُخْتَصِّصٍ لَكِنَّكَ رَفَضْتَهُ.

أَكْتُبْ نَصًّا سَرْدِيًّا تَتَحَدَّثُ فِيهِ عَمَّا قُفْتَ بِهِ مِنْ أَعْمَالٍ، مَبِينًا مَا انْجَرَّ عَنْهَا مِنْ أَضْرَارٍ وَ مَوْقِفَ أَفْرَادِ عَائِلَتِكَ مِنْكَ.

2

مع 1

1,5

مع 2

1,5

مع 3

1,5

مع 4

1,5

مع 5

Durée: 1 H

Epreuves n°5 : Français

20

Lecture- compréhension**Je lis le texte :**

Le projet des élèves

L'anniversaire de Claire approche. Toute la famille est contente. Mais René et son frère Victor ont un petit problème. Que vont – ils offrir à leur sœur ? Les deux garçons réfléchissent ...

Enfin, Victor s'écrie un jour :

- « J'ai une idée : nous allons préparer une maison de poupée avec une boîte à chaussures. Ce sera notre projet de la semaine. »

Pendant cette semaine, René et Victor sont occupés à fabriquer la maison de poupée... Chaque jour après l'école, dès qu'ils ont un peu de temps libre, ils rentrent dans leur chambre et travaillent, travaillent...

René recouvre les murs de la maison avec du papier bleu. Il saisit des ciseaux, apporte de la colle puis confectionne les portes et les fenêtres. Il colorie le toit en jaune.

Victor fabrique des armoires, des lits, des tables et des chaises avec des boîtes de médicaments vides.

La maison est finie. Les deux frères apportent de petites plantes, choisissent des fleurs et entourent la maison d'un joli jardin.

Maintenant, le projet est réalisé.

Le cadeau est prêt .Les deux enfants sont fiers de leur travail. Leur sœur sera bien contente.

D'après Asweg.

Compréhension :**1) J'entoure la bonne explication :**

- Le projet est réalisé :
 - Il est fini.
 - il n'est pas terminé.

2) Je remplace le verbe souligné par un autre verbe ayant le même sens :

- Il saisit des ciseaux : Il des ciseaux.

3) Je cherche dans le texte le synonyme du verbe encadré :

René confectionne les portes et les fenêtres.

René les portes et les fenêtres.

4) C'est Victor qui a fabriqué les meubles :

- Relève dans le texte la phrase qui le dit :

⇒.....

.....

5) Quel est le projet de ces deux enfants ?

⇒.....

.....

6) Le cadeau est prêt.

Que va dire la petite sœur à ses frères ?

⇒.....

.....

Grammaire:

1) Chaque jour après l'école, dès qu'ils ont un peu de temps libre, ils rentrent dans leur chambre.

Relève dans cette phrase: deux compléments de temps:

a-.....

b-.....

2)-René et Victor sont occupés à fabriquer la maison de poupée.

- Réécris la phrase en la commençant par:

Françoise.....à fabriquer la maison de poupée.

3) Pendant cette semaine, René et Victor sont occupés à fabriquer la maison de poupée.

Réécris cette phrase en déplaçant le complément non-essentiel de deux façons différentes:

a).....

.....

b).....

Conjugaison:

1) Les deux frères apportent de petites plantes, choisissent des fleurs et entourent la maison d'un joli jardin.

Réécris la phrase en mettant les verbes au futur:

-Les deux frèresde petites plantes,des fleurs etla maison d'un joli jardin.

2) Les deux garçons réfléchissent.

Réécris la phrase en mettant le verbe à l'impératif.

→

4) Maintenant, le projet est réalisé.

Réécris la phrase en la commençant par:

→ Après-demain,

Production écrite :

Sujet:

Raconte pour le journal de l'école une compétition sportive à la quelle

Développement :

.....

.....

.....

.....

.....

.....

.....

.....

.....

.....

C1

C2

C3

C4

C5

C6

C7

Total

20

الاختبار عدد 5: الإيقاظ العلمي

المدة: ساعة

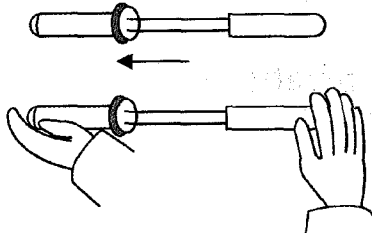
| النقاط | التمارين | المعايير |
|--------|--|----------|
| 3 | <p>السند 1: أرادت ريم أن تعرف خصائص الهواء</p> <p>التعليمية: أخذ مضخة مملوءة هواء وأحكم سدّها بإصبعي ثم أذفع المكبس بيدي الأخرى كما هو موضح في الرسم - ماذا أستنتج من هذه التجربة؟</p>  | مع 2 |
| 2 | <p>السند 2: قامت ريم بهذه التجربة</p> <p>التعليمية: أخذ حوجلة مغلقة مغلقة بسدادة بها ثقب متصل بأنبوب دقيق ثم أقلب الأنبوب في وعاء يحوي ماء ملوناً (أنظر الرسم أسفله) أ- أقرب من الحوجلة موقداً مشتعلاً فماذا ألاحظ؟</p> | مع 3 |
| 2 | <p>و ماذا أستنتج؟</p> | |
| 2 | <p>ب- أضع في مرحلة ثانية قطع ثلج على الحوجلة فماذا ألاحظ؟</p> | |
| 2 | <p>و ماذا أستنتج؟</p> | |

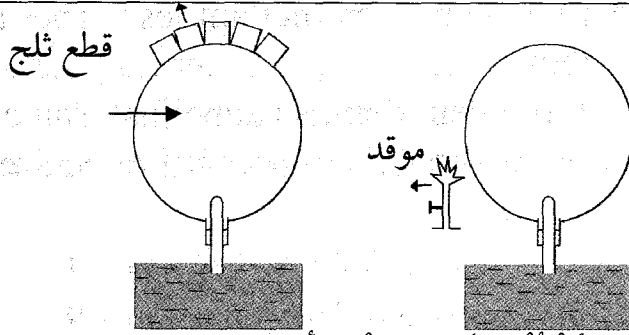

مع 3

3

السند 3: أرادت ريم أن تُجزِّ تَمْرِينَ عِلْمِ الأَحْيَاءِ

التعليمة:

أَكْمِلْ تَعْمِيرَ الجَدُولِ:

| التعريفُ | المُعَرَّفُ بِهِ |
|---------------------------------------|------------------|
| بَلْعَمَةُ الجَرَائِمِ | |
| | القَلْبُ |
| تَنْقُلُ الأَعْذِيَةَ وَ الفَضَالَاتِ | |

مع 1

3

السند 4: ثَمَّ عَرَجَتْ رِيمٌ عَلَى مُكَوِّنَاتِ الدَّمِ لِتَعْرِفَ فَوَائِدَهَا

التعليمة:

أَكْمِلِ الفَرَاقَاتِ بِمَا يُنَاسِبُ مِنَ الكَلِمَاتِ التَّالِيَةِ:

النَّوَاءُ - الغَازَات - وَاحِد - خَلِيَّةٌ - الدَّم - مُسْتَدِيرَةٌ

أ- الكُرْيَةُ الحَمْرَاءُ..... دَمَوِيَّةٌ..... الشَّكْلُ وَ عَدِيمَةٌ

..... تَقُومُ بِنَقْلِ..... التَّنَفُّسِيَّةِ.

ب- تَسْمَحُ الصَّمَامَاتِ القَلْبِيَّةِ بِمُرُورِ..... فِي أَتْجَاهِ.....

مع 1

3

السند 5: لَمَسَتْ رِيمٌ جِلْدَهَا وَ قَالَتْ مَا هِيَ مُكَوِّنَاتُهُ؟

التعليمة:

أَكْمِلِ ب: أَوْعِيَّةٌ دَمَوِيَّةٌ - الأَدَمَةُ - البَشَرَةُ

يَتَكَوَّنُ الجِلْدُ مِنْ..... وَ هِيَ تَحْتَوِي عَلَى طَبَقَةٍ مُتَفَرِّقَةٍ وَ مِنْ

..... الَّتِي تُوجَدُ بِهَا.....

Durée: 1 H

Epreuves n°5 : Anglais

20

II- Reading Comprehension : (6 marks)**The Text**

My name is Jane. I'm twelve years old. I go to Ibn Khaldoun primary school. Every morning, I get up at six forty five and I have breakfast at seven fifteen. I drink milk and eat bread and butter.

Then, I take my bag and go to school. In the afternoon, I have lunch at home with my mother. Then, we watch TV together. She likes cartoons. Her favourite is Tom and Jerry. After that, I do my homework and play computer games with mum, too. In the evening, I have dinner with my family. I like eating soup and salad for dinner. At night, I go to bed early. I like reading a story before sleeping.

1- Read and cross "yes" or "No" (2mks)

- a- Jane gets up early. Yes No
- b- Jane watches TV with her mother. Yes No
- c- Jane goes to school in the afternoon. Yes No
- d- Jane reads a story after dinner. Yes No

2- Read and answer the questions (2mks)

a- What does Jane eat for breakfast?

.....

b- What does Jane do after lunch?

.....

c- Who watches TV with Jane?

.....
 d- When does Jane go to bed?

3- Read and reorder (2mks)

- a- Jane eats soup and salad. [...]
- b- She watches cartoons. [...]
- c- She reads a story. [...]
- d- She does her homework. [...]

I- Language: (8 marks)

1- Fill in the blanks with words from the box: (There is one extra word) (3 marks)

tall – spaghetti – eat – orange – friends – fat – park

Peter and Paul are brothers but they are different. Peter is short and but Paul is and slim. Peter likes cats and dogs but Paul likes tigers and lions. On Sunday, Peter goes to in a restaurant. He likes eating with meat. Paul doesn't like restaurants. Every Sunday, he goes to the park with his..... There, they play and eat cheese sandwiches and apples and drink juice.

2- Match sentence parts: (3 marks)

| | | |
|-------------------------|-----------------------|---------|
| 1- Mario gets up early | a- long and black | 1 → ... |
| 2- Farmer Brown has got | b- my notebook. | 2 → ... |
| 3- Her hair is | c- nice and friendly. | 3 → ... |
| 4- I'm writing on | d- in the morning. | 4 → ... |
| 5- My teachers are | e- are my children. | 5 → ... |
| 6- Paul, Jim and Mary | f- cows and sheep. | 6 → ... |

3- Write the opposite of the underlined words: (2 marks)

Harry is my dog. It has a long, slim (≠) body and it's black. He has got a big (≠) head. He hasn't got a big mouth but he has got long (≠) teeth. He has got big brown eyes and a long nose. Harry hasn't got long legs. It can't (≠) walk and run. It can swim, too.

II- Writing: (6 marks)

1- Reorder the words to make a sentence: (2 marks)

- a- to / bag / goes / his / Mike / school / takes / and /.
-

b- pupils / on / play / playground / sing / and / the/ .

.....

c- much / a kilo / of / is / how / meat/ ?

.....

d- favourite / your / is / what / subject/ ?

.....

2- Complete the missing letters: (2 marks)

Friday is a special day in Nabel. It's market day. My mother gets up early. She takes her b _ _ _ _ t and goes the market. In the market there are ma _ _ shops. My mother goes to the fish shop. She buys a kilo or two. Then she goes to the fr _ _ _ and vegetables shop. She buys some vegetables and some a _ _ _ _ s and pears. After she goes back home she cooks Kuskus with fish. It's delicious.

3- Match questions with answers: (2 marks)

| | | |
|---------------------------------|------------------------|---------|
| 1- Who's that boy? | a- In the garden | 1 → ... |
| 2- What are you eating? | b- At midday. | 2 → ... |
| 3- Where's your brother? | c- A chicken sandwich. | 3 → ... |
| 4- What time do you have lunch? | d- He's my brother | 4 → ... |

| المعايير | التمارين | | | | | | | | | | |
|---------------------------|--|---------------|----------------------|-------------|----------------------------|-------------------|---------|---------------------------|--------|-------------------------|---------|
| 6 | <p>المسألة رقم 1:</p> <p>تُوفِّي رَجُلٌ وَ تَرَكَ لِأَوْلَادِهِ الثَّلَاثَةَ مِيرَاثًا يَتَمَثَّلُ فِي حَقْلِ قِيمَتُهُ 135000 د وَ مَنزِلًا قِيمَتُهُ $\frac{3}{5}$ قِيمَةَ الْحَقْلِ وَ رَصِيدًا مَالِيًا بِالْبَنْكِ. اقْتَسَمَ الْاِخْوَةُ الثَّلَاثَةُ الْمِيرَاثَ بِالتَّسَاوِي. فَسَحَبَ الْأَخُ الْأَكْبَرُ الْمَالَ الْمَجُودَ بِالْبَنْكِ وَ سَلَّمَ مِنْهُ أَخَاهُ الصَّغِيرَ الَّذِي أَخَذَ الْحَقْلَ 8000 د لِيَكُونَ نَصِيبُهُ كَامِلًا، كَمَا سَلَّمَ الْأَخُ الْأَوْسَطُ مِقْدَرًا مِنَ الْمَالِ وَ نَالَ هُوَ نَصِيبَهُ مِنَ الْمِيرَاثِ مَالًا.</p> <p>1/ أَحْسَبُ الْمِقْدَارَ الْمَالِيَّ الَّذِي نَالَهُ الْأَخُ الْأَوْسَطُ.</p> <p>قَرَّرَ الْأَخُ الْأَكْبَرُ بَعَثَ مَشْرُوعَ بِالْمَالِ الَّذِي نَالَهُ فَاتَّضَحَ أَنَّ الْمَالَ الَّذِي مَعَهُ يُمَثِّلُ $\frac{5}{7}$ قِيمَةَ الْمَشْرُوعِ. اقْتَرَضَ الْمَبْلَغَ النَّاقِصَ مِنَ الْبَنْكِ لِيَسُدَّهُ مَعَ فَائِضٍ نِسْبَتُهُ 12% مِنْ قِيمَةِ الْمَبْلَغِ الْمُقْتَرَضِ.</p> <p>2/ أَحْسَبُ الْكُلْفَةَ الْجُمْلِيَّةَ لِلْمَشْرُوعِ.</p> <p>الإجابة:</p> <p>.....</p> <p>.....</p> <p>.....</p> <p>المسألة رقم 2:</p> <p>اصْطَحَبَ رَبُّ عَائِلَةٍ أَفْرَادَ أُسْرَتِهِ فِي رِحْلَةٍ تَرْفِيهِيَّةٍ إِلَى إِحْدَى الْمُدُنِ السِّيَاحِيَّةِ دُونَ تَوْقُفٍ فِي الطَّرِيقِ. هَذِهِ بَعْضُ الْبَيِّنَاتِ الْخَاصَّةِ بِالرَّحْلَةِ.</p> <table border="1"> <tbody> <tr> <td>ساعة الانطلاق</td> <td>10 س و 50 دق صباحًا.</td> </tr> <tr> <td>ساعة الوصول</td> <td>الواحدة و 10 دق بعد الزوال</td> </tr> <tr> <td>معدل سرعة السيارة</td> <td>90 كم/س</td> </tr> <tr> <td>كمية البنزين عند الانطلاق</td> <td>30,5 ل</td> </tr> <tr> <td>كمية البنزين عند الوصول</td> <td>12,65 ل</td> </tr> </tbody> </table> | ساعة الانطلاق | 10 س و 50 دق صباحًا. | ساعة الوصول | الواحدة و 10 دق بعد الزوال | معدل سرعة السيارة | 90 كم/س | كمية البنزين عند الانطلاق | 30,5 ل | كمية البنزين عند الوصول | 12,65 ل |
| ساعة الانطلاق | 10 س و 50 دق صباحًا. | | | | | | | | | | |
| ساعة الوصول | الواحدة و 10 دق بعد الزوال | | | | | | | | | | |
| معدل سرعة السيارة | 90 كم/س | | | | | | | | | | |
| كمية البنزين عند الانطلاق | 30,5 ل | | | | | | | | | | |
| كمية البنزين عند الوصول | 12,65 ل | | | | | | | | | | |
| 6 | | | | | | | | | | | |

1/ احسب معدّل استهلاك السيّارة من البنزين في 100 كم قصّدت هذه العائلة معرّضاً للأثاث المنزلي فأشترت زربيّة و غطاءين صوفيين. ثمن الزربيّة يفوق ثمن الغطاءين ب 260د. بعد أن منحت هذه العائلة تخفيضاً ب 15% من الثمن الأصليّ دفعت 510د.

2/ احسب الثمن الأصليّ للغطاء الواحد.

الإجابة:

المسألة رقم 3:

يُنتج مصنع 3 أصناف من الثلاجات. هذا جدول يبيّن الإنتاج الشهريّ للمصنع.

| الصنف الأول | الصنف الثاني | الصنف الثالث |
|-----------------------|------------------------|--------------|
| $\frac{1}{3}$ الإنتاج | $\frac{3}{10}$ الإنتاج | 154 ثلاجة |

8

1/ احسب عدد الثلاجات التي يُنتجها المصنع في الشهر. باع المصنع إنتاجه كما هو مبين بالجدول الآتي

| الأصناف | الأول | الثاني | الثالث |
|---------------------|----------|--------|--------|
| ثمن الثلاجة الواحدة | 695,500د | 760د | 430د |

2/ احسب المقدار الماليّ لبيع الثلاجات في الشهر

ارتفعت تكاليف الإنتاج إلى $\frac{3}{5}$ ثمن البيع. سدّد المصنع 30% من أرباحه في الشهر بعنوان ديون بنكيّة متخلّدة بدمته.

3/ ماهو مقدار الربح الصافيّ للمصنع في الشهر؟

الإجابة:

تَقُومُ بِمَا عَلَيْهَا مِنْ وَاجِبَاتٍ

النص:

بَحَثْتُ عَنْ كِتَابِ الْقِرَاءَةِ لِلْقِيَامِ بِفُرُوضِي الْمَدْرَسِيَّةِ فَلَمْ أَجِدْهُ فَتَبَادَرَ إِلَيَّ ذَهْنِي الذَّهَابُ إِلَى رَفِيقَتِي سَعَادَ الَّتِي تَسْكُنُ بِالْقُرْبِ مِنْ بَيْتِنَا. فَتَحَّ لِي أَخُوهَا بِاسْمِ الْبَابِ وَرَافِقِي إِلَى عَرَفْتِهَا. رَأَيْتُ سَعَادَ جَالِسَةً تَكْتُبُ الْوَاجِبَاتِ الْمَدْرَسِيَّةَ وَحَوْلَهَا أَثَاثٌ مُبَعَثَرٌ، وَمَا كِدْتُ أَنْتَهِيَ مِنْ تَحْيِيَّتِهَا حَتَّى رَنَ فِي أُذُنِي صَوْتُ أُمِّهَا يَقُولُ لَهَا: "رَبِّي الْبَيْتَ يَا سَعَادُ!". فَمَا كَانَ مِنْ سَعَادَ إِلَّا أَنْ اسْتَشَاطَتْ غَضَبًا وَقَالَتْ: "أَمَا اسْتَطَعْتُ أَنْ تَفْهَمِي أَنِّي مَشْغُولَةٌ بِدُرُوسِي؟ لَقَدْ قُلْتُ لَكَ هَذَا الْآفَ الْمَرَّاتِ. أَمَا أَنْ لَكَ أَنْ تَفْهَمِي؟". فَرَدَّتْ عَلَيْهَا أُمُّهَا قَائِلَةً: "لَيْسَ اللَّوْمُ عَلَيْكَ يَا سَعَادُ وَ لَكِنَّهُ عَلَى مَنْ أَرْسَلَكَ إِلَى الْمَدْرَسَةِ وَعَلَى الْمُعَلِّمَاتِ اللَّوَاتِي لَمْ يَعْلَمَنَّكَ وَاجِبَاتِكَ نَحْوَ وَالِدَيْكَ وَمَنْزِلِكَ".

أَثَرَتْ كَلِمَاتُ الْأُمِّ فِي نَفْسِي تَأْثِيرًا شَدِيدًا فَنظَرْتُ إِلَى صَدِيقَتِي نَظْرَةً دَهْشَةً وَتَعَجَّبْتُ وَقُلْتُ لَهَا: "مَا بَكَ يَا سَعَادُ؟ أَتَعْتَقِدِينَ أَنَّكَ عَلَى حَقٍّ فِي جَوَابِكَ الْقَاسِي لَأُمِّكَ؟ أُنْسِيتِ قَوْلَهُ تَعَالَى "وَلَا تَقُلْ لَهُمَا أَفٌ"؟" فَقَالَتْ مُتَأَلِّمَةً: "أَنْتَ لَا تَجْهَلِينَ كَثْرَةَ فُرُوضِنَا الْمَدْرَسِيَّةِ". فَأَجَبْتُهَا: "مَهْمَا كَانَتْ الْفُرُوضُ كَثِيرَةً لَا يُمَكِّنُ أَنْ تَمْنَعَكَ مِنْ قِضَاءِ سَاعَةٍ فِي الْيَوْمِ فِي إِعَانَةِ أُمِّكَ وَتَرْتِيبِ عُرْفَتِكَ".

فَأَنْطَلَقْتُ أَسَارِيرَ وَجْهَهَا وَتَوَجَّهْتُ إِلَى أُمِّهَا فَقَبَّلْتُهَا بِحَرَارَةٍ وَطَلَبْتُ مِنْهَا الْعَفْوَ، ثُمَّ اسْتَأْذَنْتُ مِنِّي حَتَّى تَقُومَ بِبَعْضِ مَا عَلَيْهَا مِنْ وَاجِبَاتِ مَنْزِلِيَّةٍ. فَأَثْنَيْتُ عَلَيْهَا وَشَرَعْتُ فِي إِعَانَتِهَا بِحُبُورٍ.

المختار عضاضة

| المعايير | التمارين |
|----------|---|
| | القِسْمُ الْأَوَّلُ (6 نقاط) |
| | 1) اشرح ما تحته سطرٌ حسب المعنى الذي أفاده في النص |
| 0,5 | تبادر إلى ذهني الذهاب إلى ريفتي |
| 0,25 | فما كان من سعاد إلا أن استشاطت غضباً |
| 0,25 | أثنت عليها |
| | 2) رتب الأحداث الآتية حسب تسلسلها في النص بوضع الأرقام من 1 إلى 4 |
| 0,25 | * طلب الأم من ابنتها ترتيب البيت |
| 0,25 | * زيارة الراوية لبيت صديقها |
| 0,25 | * قيام سعاد بواجباتها المنزلية |
| 0,25 | * غضب سعاد |

3) ذَكَرَ الْكَاتِبُ نَوْعَيْنِ مِنَ وَاجِبَاتِ الْأَنْبَاءِ، مَا هُمَا؟ أذْكَرُ مِثَالًا مِنْ كُلِّ نَوْعٍ بِالاعْتِمَادِ عَلَى النَّصِّ.

النَّوعُ الْأَوَّلُ مِنَ الْوَاجِبَاتِ :

المِثَالُ:

النَّوعُ الثَّانِي مِنَ الْوَاجِبَاتِ :

المِثَالُ:

4) أَحْسَتْ سَعَادٌ بِخَطِيئِهَا. اسْتَخْرِجْ مِنَ النَّصِّ ثَلَاثَ قَرَائِنَ دَقِيقَةً عَلَى ذَلِكَ.

* الْقَرِينَةُ الْأُولَى:

* الْقَرِينَةُ الثَّانِيَةُ:

* الْقَرِينَةُ الثَّلَاثَةُ:

5) كَيْفَ أَجَابَتْ سَعَادُ أُمُّهَا عِنْدَمَا طَلَبَتْ مِنْهَا تَرْتِيبَ عُرْفَتِهَا؟ بِمَاذَا بَرَّرَتْ سُلُوكَهَا لِصَدِيقَتِهَا.

* أَجَابَتْ سَعَادُ أُمُّهَا

* بَرَّرَتْ سُلُوكَهَا لِصَدِيقَتِهَا

6) كَانَتْ سَعَادُ تُهْمِلُ وَاجِبَاتِهَا نَحْوَ وَالِدَيْهَا وَنَحْوَ الْبَيْتِ.

لَوْ كُنْتُ مَكَانَهَا هَلْ تَفْعَلُ مِثْلَهَا؟ عِلِّلْ جَوَابَكَ.

* الرَّأْيُ:

* التَّعْلِيلُ:

القِسْمُ الثَّانِي (6 نِقَاط)

1) أ) أذْكَرُ نَوْعَ الْمُرَكَّبِ الْأَسْمِيِّ الْمُسَطَّرِ فِي كُلِّ جُمْلَةٍ وَوَضِيفَتَهُ

* ذَهَبْتُ إِلَى رَفِيقَتِي سَعَادَ الَّتِي تَسْكُنُ بِالْقُرْبِ مِنْ بَيْتِنَا.

نَوْعُهُ // وَضِيفَتُهُ

* نَظَرْتُ إِلَى صَدِيقَتِي نَظْرَةً دَهْشَةً وَتَعَجُّبًا.

نَوْعُهُ // وَضِيفَتُهُ

* حَوَّلَهَا أَثَاثُ مَبْعَثَرًا.

نَوْعُهُ // وَضِيفَتُهُ

ب) اجْعَلِ الْمُرَكَّبَ الْأَسْمِيَّ الْمُسَطَّرَ مُرَكَّبًا إِضَافِيًّا

أَثَرَتْ كَلِمَاتُ الْأُمِّ فِي نَفْسِي تَأْثِيرًا شَدِيدًا

ج) أَعَدْتُ تَرْكِيبَ الْجُمْلَةِ جَاعِلًا الْمُرَكَّبَ الْأَسْمِيَّ الْمُسَطَّرَ فِي مَحَلِّ خَبَرِ نَاسِخِ فِعْلِي وَأَشْكَلُهُ

إِنْطَلَقَتْ أَسَارِيرُ وَجْهِهَا ←

2) أ) أَكْتُبُ الْفِعْلَ الْمُسَطَّرَ بِالصِّيغَةِ الَّتِي يَقْتَضِيهَا السِّيَاقُ وَأَشْكَلُهُ شَكْلًا كَامِلًا

يَا سَعَادُ أَنْسَيْتَ قَوْلَهُ تَعَالَى: " وَلَا تَقُلْ لَهُمَا أَفَّ " ؟

0,25

* يَا سَعَادُ لَا قَوْلَهُ تَعَالَى: " وَلَا تَقُلْ لَهُمَا أَفَّ " !

* يَا أَبْنَائِي قَوْلَهُ تَعَالَى: " وَلَا تَقُلْ لَهُمَا أَفَّ " ؟

* يَا بَنَاتِي لَا قَوْلَهُ تَعَالَى: " وَلَا تَقُلْ لَهُمَا أَفَّ "

ب) اُكْتُبْ فِعْلَ الْجُمْلَةِ التَّالِيَةِ اأَنَّيْتِ عَلَيْهَا بِالصِّيغَةِ الْمَطْلُوبَةِ مَعَ الصَّمِيرِ الْمَطْلُوبِ

0,5

* الْمَضَارِعُ الْمَرْفُوعُ مَعَ الْغَائِبَتَيْنِ

0,25

* الْمَضَارِعُ الْمَجْزُومُ بِلَمْ مَعَ الْمُخَاطَبِ

0,25

* الْمَضَارِعُ الْمَنْصُوبُ بِلَنْ مَعَ الْغَائِبَيْنِ

3] اَتَمِّمِ تَعْمِيرَ الْجَدْوَلِ الْآتِي حَسَبَ الْمَطْلُوبِ وَ أَشْكُلْ كُلَّ كَلِمَةٍ شَكْلًا كَامِلًا

| الفِعْلُ فِي صِيغَةِ الْمَاضِي | إِسْمُ الْفَاعِلِ نَكْرَةً مَرْفُوعٌ | إِسْمُ الْمَفْعُولِ نَكْرَةً مَرْفُوعٌ | الْمَصْدَرُ |
|--------------------------------|--------------------------------------|--|-------------|
| | | | قَضَاءٌ |
| | | | إِعَانَةٌ |

0,5

0,25

0,25

القِسْمُ الثَّلَاثُ (8 نَقَاط)

زُرْتُ صَدِيقَكَ فَوَجَدْتَهُ يَقُومُ بِكُلِّ شُؤْنِهِ بِنَفْسِهِ فَتَأَثَّرْتَ بِسُلُوكِهِ وَ قَرَّرْتَ الْأَقْتِدَاءَ بِهِ.

0,5

اُكْتُبْ نَصًّا تَتَحَدَّثُ فِيهِ عَنِ هَذِهِ الزِّيَارَةِ وَ الْأَعْمَالِ الَّتِي كَانَ صَدِيقَكَ يَقُومُ بِهَا وَاصِفًا أَثَرَ ذَلِكَ

0,25

فِي نَفْسِكَ وَ ذَاكِرًا مَا عَزَمْتَ عَلَيْهِ.

0,25

0,5

0,25

0,25

مع 2

1,5

مع 2

1,5

مع 3

1,5

مع 4

1,5

مع 5

Durée: 1 H

Epreuves n° 6 : Français

20

Lecture- compréhension**Je lis le texte :****La maladie de Myriem.**

Un jour que Myriem est allée dans la forêt pour y ramasser du bois, elle a été surprise par une pluie violente.

Elle est rentrée tout mouillée.

L'après midi, elle devient brûlante. Elle respire très mal. Elle grelotte de froid et de fièvre.

- Pauvre Myriem, comme elle souffre ! dit son père.

Une vilaine toux déchire sa poitrine. Les jours passent et Myriem continue à tousser. Elle ne parle pas. Elle devient pâle et faible. Elle ne peut plus boire le bon lait que sa mère lui apporte chaque matin.

Sa mère s'assoit à côté d'elle. Myriem ouvre les yeux et dit :

- Où suis – je ? que se passe – t-il ?

- Tu est ici, ma petite ! Tu es avec ta chère maman, répond sa mère pleine de joie.

A ce moment, le père entre accompagné d'un nouveau médecin. On dit qu'il est très habile.

Le docteur regarde les yeux et la langue de la fillette.

Il écoute sa respiration. Il la palpe, tapote sa poitrine et sourit en disant :

- Ce n'est pas grave, elle est sauvée. La grosse fièvre est passée.

Vous lui donnerez du bouillon au poulet ...

- Elle prendra ses médicaments et après une semaine, elle pourra aller à l'école, conseille le docteur.

- Dors, ma petite, mange bien ; tout ira bien, ajoute – t- il.

D'après Genevoix

Compréhension:

1) a) Je cherche dans le texte une expression de même sens :

- Myriem est brûlante.

⇒ Elle a

b) Je cherche dans le texte un mot ayant le même sens que :

- Tremble =

c- Je barre ce qui est faux :

Le docteur est habile.

- - il est maladroit.
- - il est très adroit.
- - il est étonné.

2) Le médecin examine Myriem.

• Relève dans le texte trois actions qui justifient cette idée :

a).....

b).....

c).....

3) A ton avis, pourquoi le père est- il allé chercher un deuxième médecin ?

⇒.....
.....

Grammaire:

1) A ce moment, le père entre accompagné d'un nouveau médecin.

Réécris la phrase en remplaçant "le père" par "la mere" et "médecin" par "infirmière":

→A ce moment,

2)Elle est rentrée tout mouillée.

Réécris cette phrase en remplaçant "Elle" par "Ils":

→Ils

3)Elle ne peut plus boire le bon lait que sa mère lui apporte chaque matin.

Relève dans cette phrase:

a) le complément essentiel:

→

b)le complement non-essentiel.

.....

Conjugaison:

1) Elle prendra ses médicaments et après une semaine, elle pourra aller à l'école.

Réécris la phrase en commençant par:

→ Il y a une semaine, elle ses médicaments et elle aller à l'école.

2) Dors, ma petite, mange bien; tout ira bien, dit le docteur.

Réécris la phrase en remplaçant "ma petite" par "mes petits enfants":

→, mes petits enfants, bien; tout ira bien, dit le docteur.

3) Elle devient pâle et faible.

Réécris la phrase en conjuguant le verbe au passé composé:

→ Elle pâle et faible.

Production écrite :

Sujet : La pluie commence à tomber fort.
Ton frère rentre à la maison mouillé. Il tombe malade...
Raconte et intègre un dialogue et des passages descriptifs.

Développement :

.....

.....

.....

.....

.....

.....

.....

.....

.....

.....

C1

C2

C3

C4

C5

C6

C7

Total

الاختبار عدد 6: الإيقاظ العلمي

المدة : ساعة

20

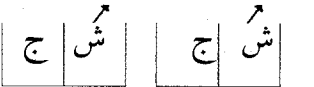
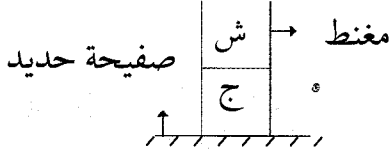
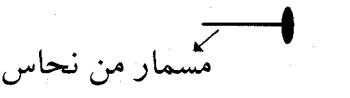
| النقاط | التمارين | المعايير |
|--------|---|----------|
| 6 | <p>السند 1: تَنَاوَلْتُ لَمِيسٌ مِغْنَطًا وَ أَرَادْتُ أَنْ تَعْرِفَ الْأَجْسَامَ الَّتِي يَجْذِبُهَا التَّعْلِيمَةُ:</p> <p>عِنْدَ دِرَاسَةِ الْمِغْنَطِيْسِ أَرَادْتُ لَمِيسٌ أَنْ تَقُومَ بِهَذِهِ التَّجَارِبِ. أَتَأَمَّلُ الرَّسُومَ أَسَاعِدُ لَمِيسَ عَلَى كِتَابَةِ "يَجْذِبُ" أَوْ "لَا يَجْذِبُ" فِي الْإِطَارِ</p> <p>ب- -</p> <p>مغنت مغنت</p>  <p>مغنت مغنت</p>  <p>مغنت مغنت</p>  <p>مغنت مغنت</p> <p>مسمار من الحديد</p> <p>مسمار من نحاس</p> <p>.....</p> <p>.....</p> | مع 1 |
| 4 | <p>السند 2: أَرَادْتُ رَنِيمٌ أَنْ تَسْتَعْمِلَ الْكَانُونِ فَلَمْ تَفْلِحْ لِمَاذَا؟</p> <p>التعليمية:</p> <p>لَا تَشْتَعِلُ النَّارُ إِلَّا إِذَا تَجَمَّعَتْ ثَلَاثَةٌ عَنَّاصِرَ هِيَ:</p> <p>أ- ب- ج-</p> <p>لَا يَحْتَرِقُ الْجِسْمُ بِلَهَبٍ إِلَّا إِذَا تَحَوَّلَ إِلَى.....</p> <p>السند 3: أَشْعَلْتُ شَمْعَةً وَ أَرَادْتُ أَنْ تَعْرِفَ مَكُونَاتِهَا</p> <p>التعليمية:</p> <p>أَشْعَلْتُ شَمْعَةً سَاعِدِنِي عَلَى ذِكْرِ الْعَنَّاصِرِ الْمُشَارِ إِلَيْهَا فِي هَذِهِ الشَّمْعَةِ</p> | مع 3 |
| 3,5 | | مع 2 |

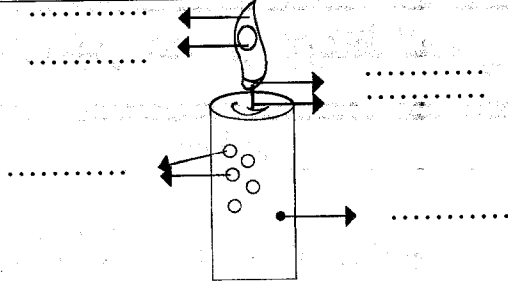

4

السند 4: هَذِهِ مَجْمُوعَةٌ مِنَ الْأَعْذِيَةِ أَرَادَتْ رَنِيمٌ أَنْ تُوزَّعَهَا عَلَى 4 أَشْخَاصٍ
التعليمية:

أُرْتَبُ هُوَلاءِ الْأَشْخَاصِ مِنْ 1 إِلَى 4 حَسَبَ حَاجِيَّاتِهِمْ إِلَى أَعْذِيَةِ الطَّاقَةِ
شَخْصٍ نَائِمٍ - لَاعِبِ الرِّيَاضَةِ - شَخْصٍ جَالِسٍ - شَخْصٍ يَمْشِي

مع 2

2,5

السند 5: أَخَذَتْ رَنِيمٌ قَطْرَةَ دَمٍ وَشَاهَدَتْهَا بِالْمِجْهَرِ
أُسْمِي الْعَنَاصِرِ الْمُشَارِ إِلَيْهَا فِي قَطْرَةِ دَمٍ

مع 2

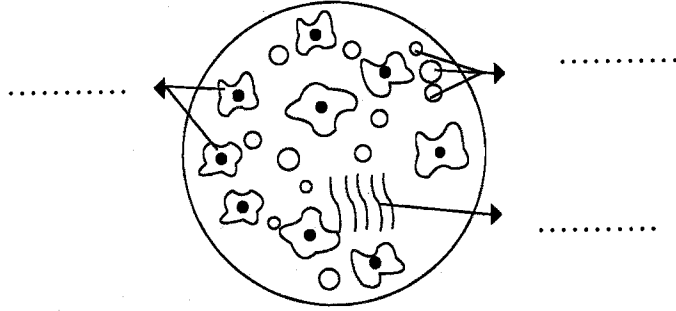

Durée: 1 H

Epreuves :n° 6 Anglais

20

I- Reading Comprehension. (6 marks)**The text**

Father, Mother and Baby Bear are in the kitchen.
Mother Bear puts milk on the table.

“It’s too hot,” says Baby Bear.

So they go out for a walk.

A girl walks into the kitchen. She sees three cups of milk. She picks up the little cup and drinks it.

Then she walks into the bedroom. She sees three beds. She climbs into the little bed and goes to sleep.

The Bears walk in the house.

“There’s a little girl in our bedroom!” says Father Bear.

The little girl climbs out the window and runs away.

1- Reorder the story (2 marks)

- * The little girl walks into the kitchen. []
- * The little girl goes to sleep. []
- * The little girl runs away. []
- * The bears go out for a walk. []

2- Correct the following statements (3 marks)

a- Baby Bear can’t drink milk because it’s cold.

.....

b- The three bears walk into the house and see the little girl drinking milk.

.....

c- The little girl drinks the milk and goes out.

.....

3- Circle the correct answer. (1 mark)

- a- the mother's milk. The little girl drinks:
 b- the father's milk.
 c- the baby's milk.
- a- is one cup. On the table there
 b- are two cups.
 c- are three cups.

I- Language: (8 marks)

1- Match pictures with words: (2 marks)



- He's brushing his teeth.



- He's playing tennis.



- She's writing an e-mail.



- He's washing his face.

2- Fill in the blanks with words from box: (3 marks) (there is one extra word)

candles / birthday / clothes / presents / happy / song / trousers

My name is Kate. Today is my I'm wearing newI'm wearing a pink dress, white socks and pink shoes. My friends and I are in the dining room now. We are sitting on the chairs and singing the birthday On the table there is a cake, orange juice, coke and many On the cake there are twelve I'm very today.

3- **Circle the correct answers:** (3 marks)

Amine is a pupil in Thamer School. He is (**Tunisia / Tunisian**). He is from Sousse. His favourite activity (**are / is**) playing music. His father (**likes / like**) (**play / playing**) music, too. (**On / In**) Sunday, They (**go / going**) to a music school to study.

II- **Writing:** (6 mks)

1- **Reorder the dialogue:** (2.5 mks)

- Ok! []
- How much is it? []
- Can I help you? []
- I'd like a kilo of pears, please? []
- It's two Dinars? []

2- **Match the questions with the answers:** (2.5 marks)

| | | |
|---------------------------------------|-----------------------|---------|
| 1- What colour is your bag? | a- No, I don't. | 1 → ... |
| 2- How many books have you got? | b- It's on Wednesday. | 2 → ... |
| 3- Do you like chicken? | c- No, he isn't. | 3 → ... |
| 4- When is the film? | d- five. | 4 → ... |
| 5- Is your father in the living room? | e- red and blue | 5 → ... |

3- **Reorder the letters.** (1 mark)

s-r-e-s-u-o-r-T

a-n-g-e-r-O

w-l-l-Y-o-e

u-r-S-a-y-a-t-d

.....

.....

.....

.....

المدة : ساعة

الاختبار عدد 6: الحساب

20

المعايير

التمارين

المسألة رقم 1:

لِفَلَاحٍ حَقْلٌ عَلَى شَكْلِ مُسْتَطِيلٍ قَيْسُ عَرْضِهِ 90 م وَ قَيْسُ طُولِهِ $\frac{4}{3}$ قَيْسُ الْعَرْضِ. بَذَرَ الْفَلَاحُ $\frac{4}{5}$ الْحَقْلِ طَمَاطِمٍ فَأَنْتَجَ الْآرَ الْوَاحِدُ 120 كِغ مِنَ الطَّمَاطِمِ.
1/ أَحْسَبُ كُتْلَةَ الطَّمَاطِمِ الْمُنْتَجَةِ.

6

بَاعَ الْفَلَاحُ $\frac{2}{3}$ مَحْصُولِهِ بِحِسَابِ 0,420 الكغ الواحد وَ الْبَاقِي بَاعَهُ بِحِسَابِ 0,340 الكغ الواحد. عَلِمًا أَنَّ جُمْلَةَ تَكَالِيفِ الْإِنْتِاجِ وَ الْبَيْعِ إِرْتَفَعَتْ إِلَى نِسْبَةِ 35% مِنْ ثَمَنِ الْبَيْعِ.
2/ أَحْسَبُ أَرْبَاحَ الْفَلَاحِ.

الإجابة:

المسألة رقم 2:

يَتَقَاضَى مُوَظَّفٌ رَاتِبًا شَهْرِيًّا قَدْرُهُ 750 د يَتَصَرَّفُ فِيهِ كَمَا يَبِينُهُ الْجَدْوَلُ الْآتِي :

| مَصَارِيفُ الْغِذَاءِ | مَصَارِيفُ مُخْتَلِفَةٍ | مَصَارِيفُ خَاصَّةٍ بِهِ | إِدْخَارٌ |
|-----------------------|-------------------------|--------------------------|-------------------------------|
| $\frac{2}{5}$ الراتب | $\frac{1}{4}$ الراتب | ؟ | $\frac{3}{2}$ المصاريف الخاصة |

6

1/ أَحْسَبُ مِقْدَارَ الْمَصَارِيفِ الْخَاصَّةِ بِهَذَا الْمَوْظَّفِ
قَرَّرَ هَذَا الْمَوْظَّفُ شِرَاءَ سَيَّارَةٍ جَدِيدَةٍ فَبَاعَ سَيَّارَتَهُ الْقَدِيمَةَ بِ 8200 د وَ أَضَافَ إِلَى ذَلِكَ مَدْخَرَاتٍ سَتَتَيْنِ فَاتَّضَحَ أَنَّ الْمَبْلَغَ الَّذِي تَجَمَّعَ لَدَيْهِ يُمَثِّلُ 80% مِنْ ثَمَنِ السَيَّارَةِ الْجَدِيدَةِ.
2/ أَحْسَبُ ثَمَنَ السَيَّارَةِ الْجَدِيدَةِ.

الإجابة:

لَا تُسِيءُ إِلَيْهِ

النص:

جَلَسْتُ فِي قَاعَةِ الْأَسْتِقْبَالِ أَنْتَظِرُ دَوْرِي، وَكَعَادَتِي كُنْتُ أَحْمِلُ مَعِيَ كِتَابًا أُرْجِي الْوَقْتَ بِقِرَاءَتِهِ إِلَى أَنْ يَحِينَ الْمَوْعِدُ الَّذِي ضَرَبَ لِي، وَفَجْأَةً ارْتَفَعَ صَوْتُ عَنْ يَمِينِي يَقُولُ: "لَوْ كُنْتُ تَلْمِيزِي لَفَصَلْتُكَ عَنِ الدَّرَاسَةِ إِلَى غَيْرِ رَجْعَةٍ."

الْتَفْتُ مُنْذَهَشًا. كَانَ الصَّوْتُ الَّذِي سَمِعْتُهُ صَوْتُ السَّيِّدَةِ الْجَالِسَةِ إِلَى جِوَارِنَا أَنَا وَ أَبِي وَ كَانَتْ كَلِمَاتُهَا مُوجَّهَةً إِلَيَّ. لَمْ تَكُنْ لِي بِهَا مَعْرِفَةٌ سَابِقَةٌ فَانْدَهَشْتُ مِنْ مُبَادَرَتِهَا إِيَّايَ بِهَذَا الْكَلَامِ وَ قُلْتُ لَهَا بِهَدْوٍ تَامٍ: "الْعَفْوِيَا سَيِّدَتِي! لِمَاذَا تَنْقَمِينَ عَلَيَّ؟ إِنَّنِي أَقْرَأُ كِتَابِي وَ لَعَلَّكَ لَأَحْظُتْ مَدَى إِهْتِمَامِي بِهِ وَ انْكِبَابِي عَلَيْهِ." قَالَتْ: "كَيْفَ تَطَاوَعَكَ نَفْسُكَ عَلَى أَنْ تَفْعَلَ مَا تَفْعَلُهُ بِهَذَا الْكِتَابِ؟ كَيْفَ تَمْرِّقُهُ بِأَصَابِعِكَ؟"

عَدْتُ بِنَظْرِي إِلَى الْكِتَابِ بَيْنَ يَدَيَّ. كَانَ كِتَابًا جَدِيدًا اشْتَرَاهُ أَبِي وَ نَحْنُ فِي طَرِيقِنَا إِلَى الْعِيَادَةِ وَ كَانَتْ أَوْرَاقُهُ مُتَلَاصِقَةً وَ لَا بُدَّ مِنْ فَضْهَا بِالْأَلَةِ حَادَّةٍ لِتَتَحَرَّرَ صَفْحَاتُهَا. لَمْ أَكُنْ أَحْمِلُ فِي جَيْبِي مُوسَى أَوْ فَاتِحَةَ مَظَارِيفَ فَرَحْتُ فِي لَهْفَتِي لِتَمَتُّعِي الْقِرَاءَةِ أَدْخِلُ أَصَابِعِي بَيْنَ الْأَوْرَاقِ الْمُتَلَاصِقَةِ فَأَفْضُهَا. كُنْتُ أَفْعَلُ ذَلِكَ بِسُرْعَةٍ تَجْعَلُ حَوَافَّ الْأَوْرَاقِ تَمْتَرِقُ دُونَ انْتِظَامٍ وَ هَذَا مَا اسْتَنْكَرْتُهُ مِنْ السَّيِّدَةِ وَ هِيَ مُعَلِّمَةٌ عَلَى مَا يَبْدُو.

إِحْمَرَّ وَجْهِي خَجَلًا لِجِدَّتِهَا فِي اسْتِنْكَارِهَا بَيْنَمَا تَابَعْتُ هِيَ تَقُولُ: "الْكِتَابُ أَيُّهَا الْفَتَى كُنْزٌ، فِي قِرَاءَتِهِ إِفَادَةٌ وَ تَسْلِيَةٌ وَ بَيْنَ صَفْحَاتِهِ عِبْرٌ وَ مَعَانٍ. مِنْ وَاجِبِكَ أَنْ تَحْتَفِظَ بِهِ سَلِيمًا لِنَفْسِكَ وَ لِمَنْ يُرِيدُ قِرَاءَتَهُ مِنْ بَعْدِكَ! فَكَيْفَ تُسِيءُ إِلَيْهِ بِهَذِهِ الصُّورَةِ؟"

عبد السلام العجيلي (بتصرف)

التمارين

المعايير

القِسْمُ الْأَوَّلُ (6 نقاط)

1) أَرْبِطْ بَسْمَهُمْ بَيْنَ كُلِّ مَعْنَى وَ الْقِسْمِ الَّذِي وَرَدَ فِيهِ بِالنَّصِّ

الْأَقْسَامُ

المعاني

0,5

0,25

0,25

- وَضَعُ الْبَدَايَةِ
- سِيَاقُ التَّحْوِيلِ
- وَضَعُ النِّهَايَةِ

- النَّصِيحَةُ
- الْأَنْدَاشُ وَ التَّعَجُّبُ
- الْأَنْتِظَارُ

(2) هَذَا الطِّفْلُ شَغُوفٌ بِالْمُطَالَعَةِ. اسْتَخْرِجْ مِنَ النَّصِّ ثَلَاثَ قَرَأَيْنَ تَدُلُّ عَلَى ذَلِكَ.

0,5

0,25

0,25

* الْقَرِينَةُ الْأُولَى:

* الْقَرِينَةُ الثَّانِيَةُ:

* الْقَرِينَةُ الثَّلَاثَةُ:

(3) مَا هُوَ الْعَمَلُ الَّذِي اسْتَكْرَثَهُ السَّيِّدَةُ مِنَ الطِّفْلِ الْجَالِسِ إِلَى جَانِبِهَا؟

أَيُّدِ اجَابَتِكَ بِدَلِيلٍ مِنَ النَّصِّ.

0,5

0,5

الْعَمَلُ:

الدَّلِيلُ:

(4) اِشْرَحْ مَا تَحْتَهُ سَطْرٌ حَسَبَ الْمَعْنَى الَّذِي أَفَادَهُ فِي النَّصِّ

0,5

0,25

0,25

| | |
|--|--------------|
| أزجي الوقت بقراءته | أزجي: |
| أدخل أصابعي بين الأوراق المتلاصقة فأفصها بها | أفصها: |
| تجعل حواف الأوراق تتمزق دون انتظام | حواف: |

0,5

0,25

0,25

(5) أَشْرِبِ بِالْعَلَامَةِ x إِلَى الْمَعَانِي الَّتِي تَنَاسِبُ النَّصِّ

• وَجُوبُ الْمُحَافَظَةِ عَلَى سَلَامَةِ الْكِتَابِ

• الْحَثُّ عَلَى الْمُطَالَعَةِ

• اللَّيْنُ فِي تَوْجِيهِ اللَّوْمِ وَالْعِتَابِ

| |
|--|
| |
| |
| |

(6) اِتِّصَفِ مَوْقِفَ السَّيِّدَةِ مِنْ تَصَرُّفِ الطِّفْلِ بِالْحِدَّةِ. هَلْ تَرَاهَا مُحِقَّةً فِي ذَلِكَ؟ عَلِّلِ اجَابَتَكَ

0,5

0,5

* الرَّأْيُ:

* التَّعْلِيلُ:

القِسْمُ الثَّانِي (6 نِقَاط)

(1) أذكر نوع المركب الاسمي المسطر في كل جملة ووظيفته

* هَذَا مَا اسْتَكْرَثَهُ مِنِّي السَّيِّدَةُ.

0,25

نوعه: // وظيفته:

* فِي قِرَاءَتِهِ إِفَادَةٌ وَتَسْلِيَةٌ.

0,25

نوعه: // وظيفته:

* مِنْ وَاجِبِكَ أَنْ تَحْتَفِظَ بِهِ [لِمَنْ يَرِيدُ قِرَاءَتَهُ مِنْ بَعْدِكَ!]

0,25

نوعه: // وظيفته:

0,25 (ب) أعد كتابة الجملة جاعلاً المُرَكَّبَ الأسميَّ المُسَطَّرَ مُعَرَّفًا بِأداةِ التَّعْرِيفِ الـ
بَيْنَ صَفَحَاتِهِ عِبْرًا وَمَعَانٍ ←

0,25 (ج) أعد تركيب الجملة جاعلاً الاسم المُسَطَّرَ في محلِّ خبرِ النَّاسِخِ كانَ ثمَّ أشكُلْ كُلَّ
العناصرِ شكلاً تامًّا.

..... كانَ كتابًا جديدًا ←

0,5 (2) أ) اكتب الفعل المُسَطَّرَ بالصيغة التي يقتضيها السياق وأشكله شكلاً كاملاً
* كُنْتُ أَرْجِي الوَقْتَ بِمُطَالَعَةِ كِتَابٍ.

0,25 * كُنْتُمْ الوَقْتَ بِمُطَالَعَةِ كِتَابٍ.

0,25 * عَلِمْتُ أَنَّكَ لَمْ الوَقْتَ بِمُطَالَعَةِ كِتَابٍ.

* أَعْرَفُ أَنَّهُمْ لَنْ الوَقْتَ بِمُطَالَعَةِ كِتَابٍ.

(ب) اكتب الجملة التالية **اشترى أبي الكتاب** بالصيغة المطلوبة مع الضمير المطلوب

0,5 * المُضَارِعُ المَرْفُوعُ مَعَ المُخَاطَبِينَ

0,25 * المُضَارِعُ المَجْزُومُ بَلَمَ مَعَ الغَائِبَةِ

0,25 * المُضَارِعُ المَنْصُوبُ بَلَنْ مَعَ المُخَاطَبَةِ

(3) أتمم تعميم الجدول الآتي حسب المطلوب وأشكُلْ كُلَّ كَلِمَةٍ شكلاً كاملاً

| 0,5 | الفِعْلُ | إِسْمُ الفَاعِلِ نَكِرَةً مَرْفُوعًا | إِسْمُ المَفْعُولِ نَكِرَةً مَرْفُوعًا |
|------|-----------|--------------------------------------|--|
| 0,25 | تُسِيءُ | | إِلَيْهِ..... |
| 0,5 | إِشْتَرَى | | |
| 0,25 | أَفْضَى | | |

0,25 القِسْمُ الثَّلَاثُ (8 نقاط)

2 دَعَوَتْ صَدِيقَكَ إِلَى المَكْتَبَةِ العُمُومِيَّةِ لِمُطَالَعَةِ قِصَّةٍ فَرَفَضَ قَائِلاً أَنَّهُ يَحْبِدُ اللُّعْبَ بِالحَاسُوبِ

مع 1 فَبَيَّنْتَ لَهُ فَوَائِدَ المُطَالَعَةِ وَ مَا فِيهَا مِنْ مُتَعَةٍ وَ تَسْلِيَةٍ.

1,5 أكتب نصًّا سرديًّا تتحدث فيه عن ذلك ذاكراً الحوار الذي دار بينكما وما آل إليه في النهاية.

مع 2

1,5

مع 3

1,5

مع 4

1,5

مع 5

Durée: 1 H

Epreuves n° 7: Français

20

Lecture- compréhension**Je lis le texte :****Un bon petit coeur**

(Deux garçons, Marcel et Lili, ont posé des pièges pour attraper les oiseaux. Ce matin , ils vont les voir. Le petit Paul accompagne les deux garçons...)

Le matin, vers six heures, nous emmenons Paul. Il est encore mal éveillé, mais très heureux de l'aventure et il marche bravement entre nous.

En arrivant au champ, nous trouvons, pris au piège, un moineau. Paul retire aussitôt l'oiseau de piège. Il le tient fermement par les pattes pour l'empêcher de se sauver.

Mais l'oiseau n'essaie pas de s'échapper.

Paul le regarde un instant, et fond en larmes en criant d'une voix étranglée : « Il est mort ! Il est mort ! »

- Mais bien sûr ! dit Lili, les pièges tuent les oiseaux.
- Je ne veux pas, je ne veux pas ! Il faut lui rendre la vie ... il faut faire quelque chose...

Paul essaie de souffler dans le bec du moineau. Puis il le lance en l'air pour l'aider à s'en voler, mais le pauvre oiseau tombe lourdement. Alors rouge de colère, le petit Paul ramasse des pierres et se met à nous les lancer. Pour le calmer, je le prends dans mes bras et je le ramène à la maison. Quel bon petit cœur !

D'après Marcel Pagnol,
(Le château de ma mère)

Compréhension:

1) J'entoure la bonne explication :

- a) Paul crie d'une voix étranglée.
 - Paul crie d'une voix claire.
 - Paul crie d'une voix découpée.

b) Je cherche dans le texte un mot ayant le même sens que « se sauver ».

- Se sauver =

c) J'écris le contraire du mot souligné :

Le petit garçon est heureux. ≠ Le petit garçon est

2) a) Paul est mécontent de ses amis.

Je relève la phrase qui justifie ma réponse.

b) Paul est très malheureux à la fin de l'histoire.

Je relève la phrase qui justifie ma réponse.

⇒

C) Paul se met en colère, il est fâché contre ses amis :

J'écris la phrase du texte qui le justifie.

⇒

3) Que penses-tu des enfants?

Grammaire :

1) Paul retire l'oiseau aussi de piège.

Il tient l'oiseau fermement par les pattes pour empêcher l'oiseau de se sauver.

Evite les répétitions:

2) Le pauvre oiseau tombe lourdement.

Relève le complément de manière:

→

3) Paul est encore mal éveillé, mais très heureux de l'aventure.

Réécris la phrase en remplaçant "Paul" par "ma soeur":

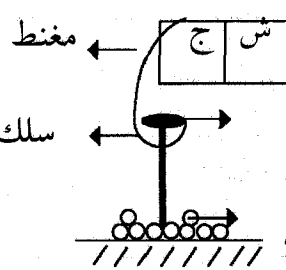
| النقاط | التمارين | المعايير |
|--------|--|----------|
| 3 | <p>السند 1: فِي دَرْسِ الْإِيقَاطِ ثُمَّ أَرَادَتْ رَنِيمٌ أَنْ تَعْرِفَ مَكُونَاتِ الْهَوَاءِ</p> <p>التعليمية:</p> <p>أَكْتُبُ اسْمَ الْغَازِ الْمُنَاسِبِ مَكَانَ النَّقَاطِ</p> <p>أ- غَازٌ يُوجِّعُ اللَّهَبَ وَ يَزِيدُ مِنْ شِدَّةِ الْإِحْتِرَاقِ.....</p> <p>ب- غَازٌ يُعَكِّرُ مَاءَ الْجَبْرِ.....</p> <p>ج- غَازٌ مِنْ الْمَكُونَاتِ الْأَسَاسِيَّةِ لِلْهَوَاءِ النَّقِيِّ لَا يُسَاعِدُ عَلَى الْإِحْتِرَاقِ.....</p> | مع 1 |
| 4 | <p>السند 2: رَبَطْتُ رَنِيمٌ مِغْنَطًا بِسِلْكٍ مِنْ نَحَاسٍ مَوْصُولٍ بِمِسْمَارٍ</p> <p>أَتَأَمَّلُ الرَّسْمَ التَّالِيَّ:</p>  <p>مغنت ← [ش ج]</p> <p>← سلك من النحاس</p> <p>→ مسمار من الحديد</p> <p>→ برادة الحديد</p> | مع 3 |
| 4 | <p>التعليمية:</p> <p>- هَلْ يَجْذِبُ الْمِسْمَارَ بَرَادَةَ الْحَدِيدِ؟.....</p> <p>.....</p> <p>عَلِّلْ إِجَابَتَكَ.....</p> <p>.....</p> <p>السند 3: أَرَادَتْ الْبِنْتُ أَنْ تَعْرِفَ نِسْبَةَ كُلِّ مَكُونٍ مِنْ مَكُونَاتِ الْهَوَاءِ</p> <p>التعليمية:</p> <p>أَكْمَلْ بِمَا يُنَاسِبُ</p> <p>أ- هُوَ الْهَوَاءُ الَّذِي لَمْ تَتَّغَيَّرْ نِسْبَتُهُ الْمَائُوتِيَّةُ 21%</p> <p>مِنَ الْأَكْسِيجِينِ وَ 78% مِنَ الْأَزُوتِ وَ 1% مِنَ الْغَازَاتِ الْأُخْرَى.</p> <p>ب- سَمِّ ثَلَاثَ غَازَاتٍ أُخْرَى تُوجَدُ فِي الْهَوَاءِ</p> <p>..... - -</p> | مع 2 |

السند 4: فَتَحَتْ رَنِيمٌ كُرَّاسَ الْإِيْقَاطِ الْعِلْمِيِّ فَوَجَدَتْ الرَّسْمَ التَّالِيَّ
أَتَأَمَّلُ الرَّسْمَيْنِ

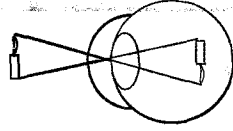

رسم (2)

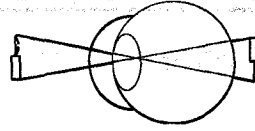

رسم (1)

أ- أَحَدَدُ نَوْعِ عَيْبِ الرُّؤْيَةِ (طُولُ النَّظَرِ - قُصْرُ النَّظَرِ) الَّذِي يُمَثِّلُهُ كُلٌّ مِنَ الرَّسْمِ
1 و 2 وَأَعْلِلْ جَوَابِي

مع 1

- الرَّسْمُ 1:

- الرَّسْمُ 2:

1,5

ب- أَذْكَرُ نَوْعِ الْعَدَسَةِ الْمُصْحِحَةِ لِكُلِّ عَيْبٍ

- الرَّسْمُ 1:

- الرَّسْمُ 2:

1,5

السند 5:

أَكْمَلْ تَعْمِيرَ الْجَدْوَلِ بِوَضْعِ الْعَلَامَةِ (x) فِي الْخَانَةِ الْمُنَاسِبَةِ

| الزُّنْدُ | الْأُدْمَةُ | الْحَدَقَةُ | الْمَيْسَمُ | |
|-----------|-------------|-------------|-------------|-------------|
| | | | | الْجِلْدُ |
| | | | | الزَّهْرَةُ |
| | | | | الْعَيْنُ |

2

مع 2

Durée: 1 H

Epreuves n° 7 : Anglais

20

I- Reading Comprehension (6 marks)**The text****The Ant and the Grasshopper
(la cigale et la fourmi)**

Ant lives next to grasshopper. Ant says, " I like to work and go to school every day."

Every day Ant gets up at 7:15. Then she goes to school. She reads and writes. After school, she works and works but grasshopper doesn't like to work.

One day grasshopper gets up at 10:00. She says, "I like to hop and sing every day."

She wears her clothes and eats breakfast. After breakfast she hops and sings and watches TV. At 12:00, she goes back to sleep.

It's cold today. It's winter. Grasshopper hasn't got any food. She goes to Ant's home.

She says "Can I eat some of your food?"

Ant says " I work every day. You hop and sing and play."

Grasshopper says, "After lunch, I can work."

Ant gives Grasshopper some food. After lunch grasshopper hops and sings and works!

1- **Read and match:** (2 marks)

- | | | |
|---------------------|---|-------------------------|
| Ant gets up | * | * working and studying. |
| Grasshopper gets up | * | * early. |
| Ant likes | * | * late. |
| Grasshopper likes | * | * hopping and singing. |

2- **Read and answer the questions:** (2 marks)

a- What does Ant do every day?

.....

b- When does Grasshopper work now?

.....

3- **Correct the sentences:** (2 marks)

a- Grasshopper watches TV in the afternoon.

.....

b- Ant works before school.

.....

c- In winter, Grasshopper hops and sings.

.....

d- Grasshopper goes to school after he watches TV.

.....

I- Language (8 marks)

1- **Circle the right answer:** (3 marks)

Mary: Happy birthday! Here's (your / you're) birthday present.

Paul: Thank you. You're very nice. What is (it / he)? Is it (a/ an) robot?

Mary: Yes, it is. It's a girl robot. (His/ Her) name is Zoe.

Paul: Oh! (he / she)'s fantastic.

Robot: Hi, (I'm / you're) Zoe. Nice to meet you!

Paul: Nice to meet you too, Zoe.

2- **Match sentences parts:** (3 marks)

| | | |
|---------------------------------------|-------------------------|---------|
| 1- There is an eraser | a- the guitar. | 1 → ... |
| 2- Today it's sunny | b- a picture. | 2 → ... |
| 3- Pam is playing | c- shoes. | 3 → ... |
| 4- There are twelve desks | d- in the classroom. | 4 → ... |
| 5- She's wearing old | e- and the sky is blue. | 5 → ... |
| 6- Little Tom is colouring | f- in my pencil case. | 6 → ... |

3- **Complete with (a / an / Ø)** (2 marks)

My daughter Sara is twelve. She has got big, brown eyes andsmall nose. She has got long hair and little mouth.

II- Writing: (6 marks)

1- **Match questions with answers:** (2 marks)

| | | |
|---------------------------------|--------------------------|---------|
| 1- What is she doing? | a- She's playing tennis. | 1 → ... |
| 2- Where is the birthday party? | b- In December. | 2 → ... |
| 3- When do you study Arabic? | c- Every day. | 3 → ... |
| 4- When is his birthday? | d- It's in the garden. | 4 → ... |

2- **Complete and write sentences:** (2 marks)

a- it / sun / hot / in summer

.....

b- Jack / like / play / football

.....

3- **Read and reorder:** (2 marks)

(...) At 10 o'clock, I play in the playground.

(...) At twelve o'clock, I go back home.

(...) Every day, I study Arabic from eight o'clock to ten o'clock.

(...) From ten o'clock to midday, I study Maths and Arabic.

20

الاختبار عدد 7: الحساب

المدة : ساعة

| المعايير | التمارين | | | | | | |
|----------------------|---|-------------|-------------|-------------|----------------------|----------------------|--------|
| 6 | <p>المسألة رقم 1:</p> <p>بَاعَ فَلَاحٌ مَحْصُولَهُ مِنَ الطَّمَاظِمِ بِحِسَابِ 0,430 د الكغ الواحدِ. فَرِيحَ 7512,960 د وَ هُوَ مَا يُمَثِّلُ 52% مِنْ ثَمَنِ الْبَيْعِ. عَلِمًا أَنَّ مُعَدَّلَ إِنتَاجِ الْآرِ الْوَاحِدِ هُوَ 0,3 ط</p> <p>1/ احسب مساحة الحقل</p> <p>2/ هذا الحقل مستطيل الشكل قيس طوله بالمتر 140</p> <p>- ارسم تصميمًا للحقل وفق السلم $\frac{1}{2000}$</p> <p>الإجابة:</p> <p>.....</p> <p>.....</p> <p>.....</p> <p>.....</p> | | | | | | |
| 6 | <p>المسألة رقم 2:</p> <p>اشترى تاجر كمية من زيت الزيتون بحساب 3,800 د اللتر الواحد و وضعها في 3 مَاجِلِ كَمَا يَبِينُهُ الْجَدْوَلُ الْآتِي:</p> <table border="1" data-bbox="307 1226 1328 1400"> <thead> <tr> <th>المَاجِلِ 1</th> <th>المَاجِلِ 2</th> <th>المَاجِلِ 3</th> </tr> </thead> <tbody> <tr> <td>$\frac{1}{3}$ الكمية</td> <td>$\frac{2}{5}$ الكمية</td> <td>4,8 هل</td> </tr> </tbody> </table> <p>1/ احسب ثمن شراء كمية الزيت</p> <p>2/ قرر التاجر بيع كمية الزيت الموجودة بالماجل عدد 2 فاستعمل لإفراغها مضخة تضخ 20 ل في 1 دق و 5 ث. علمًا أن عملية الضخ بدأت على الساعة 9 و 48 دق دون توقف.</p> <p>- احسب الساعة التي تمت فيها عملية إفراغ المَاجِلِ.</p> | المَاجِلِ 1 | المَاجِلِ 2 | المَاجِلِ 3 | $\frac{1}{3}$ الكمية | $\frac{2}{5}$ الكمية | 4,8 هل |
| المَاجِلِ 1 | المَاجِلِ 2 | المَاجِلِ 3 | | | | | |
| $\frac{1}{3}$ الكمية | $\frac{2}{5}$ الكمية | 4,8 هل | | | | | |

الإجابة:

المسألة رقم 3:

عَادَ أَحَدُ الْعَامِلِينَ بِالْخَارِجِ وَ مَعَهُ مَبْلَغٌ مَالِيٌّ. قَرَّرَ بَعَثَ مَشْرُوعَ فَلَاحِيٍّ فَاشْتَرَى قِطْعَةَ أَرْضٍ عَلَى شَكْلِ مُسْتَطِيلٍ قَيْسُ عَرْضِهَا بِالْمِتْرِ 70 وَ قَيْسُ طُولِهَا $\frac{3}{2}$ قَيْسُ الْعَرْضِ.

1/ احسب مساحة قطعة الأرض بالهكتار.

2/ اشترى هذا المواطن الأرض بحساب 68000 د الهكتار الواحد و دفع أيضا مصاريف الشراء و التسجيل التي بلغت 6,5% من ثمن الشراء.

- احسب ثمن كلفة الأرض.

3/ ليستغل الأرض قام هذا المواطن بحفر بئر عميقة بكلفة قدرها 10058,600 د و جهز

البئر بمعدات لازمة فبلغت كلفة التجهيز $\frac{2}{5}$ كلفة حفر البئر.

فبقي معه في النهاية مقدار 4036,260 د.

- احسب المبلغ المالي الذي عاد به المواطن من الخارج.

الإجابة:

المدة : ساعة

الاختبار عدد 8: العربية

20

كأنوا أقوى من النار

النص:

كَانَ الدُّخَانُ يُتَصَاعَدُ أَسْوَدَ كَثِيفًا. لَقَدْ اشْتَعَلَتِ النَّارُ مِنْذُ دَقَائِقَ بِمَعْمَلِ خِيَاطَةِ فَاسْتَبَدَّ الْخَوْفُ بِصَاحِبِهِ فَوَقَفَ حَائِرًا أَمَامَ أَلْسِنَةِ اللَّهَبِ الْمُتَصَاعِدَةِ وَفَرَعَتِ الْعَامِلَاتُ خَائِفَاتٍ مُضْطَرِبَاتٍ، وَأَسْرَعَ الْبَعْضُ مِنَ الْعُمَّالِ لِإِطْفَاءِ النَّارِ قَبْلَ اسْتِفْحَالِهَا وَ لَكِنَّهَا كَانَتْ أَقْوَى مِنَ الْوَسَائِلِ الْمُتَوَاضِعَةِ الَّتِي اسْتَعْمَلُوهَا. وَبَيْنَمَا هُمْ فِي إِفْدَامٍ وَ إِحْجَامٍ أَقْبَلَتِ سَيَّارَةُ الْحِمَايَةِ الْمَدِينِيَّةِ وَ هِيَ تُمَزِقُ الْفَضَاءَ بِأَصْوَاتٍ مِنْهَايَها الْمُرْعَبَةِ وَ تَخْتَرِقُ الشُّوَارِعَ اخْتِرَاقًا. وَ مَا كَادَتْ تَصِلُ حَتَّى فَسَحَ لَهَا الْمُتَجَمِّهُرُونَ الْمَجَالَ فَتَوَقَّفَتْ وَنَزَلَ مِنْهَا رِجَالُ الْمَطَافِي فِي سُرْعَةٍ فَائِقَةٍ وَ انْدَفَعُوا نَحْوَ الْمَعْمَلِ يَجْرُونَ وَ يَجْرُونَ خَرَّاطِيمَ الْمَاءِ ثُمَّ اقْتَحَمُوا النَّارَ الْمُضْطَرَمَّةَ وَ وَجَّهُوا نَحْوَهَا الْفُوهَاتِ فَتَدَفَّقَ الْمَاءُ بِقُوَّةٍ عَجِيبَةٍ. كَانَتْ النَّارُ كُلَّمَا نَقَصَتْ ضَاعَتْ مِنْ حِمَاسِهِمْ وَ يَقْظَتِهِمْ فَجَعَلُوا يَنْتَقِلُونَ مِنْ جِهَةٍ إِلَى أُخْرَى بِكُلِّ رَشَاقَةٍ وَ خِفَةٍ يُقَاوِمُونَ النَّارَ بِجَهْدٍ قَوِيٍّ وَ لَكِنَّهَا مَا كَانَتْ تَخِيفُ مِنْ مَكَانٍ إِلَّا لَتَتَّاجَعَ فِي مَكَانٍ أُخَرَ. مَضَى عَلَى ذَلِكَ أَكْثَرُ مِنْ نِصْفِ سَاعَةٍ وَ الْمَاءُ فِي صِرَاعٍ مَعَ النَّارِ الْعَنِيدَةِ وَ رِجَالُ الْمَطَافِي يَبْدُونَ مِنَ الشُّجَاعَةِ وَ الْاسْتِبْسَالِ مَا يَسْتَوْجِبُ الذِّكْرَ وَ الشُّكْرَ. وَ تَنْفَسُ الْجَمِيعُ فِي آخِرِ الْأَمْرِ الْمُصْعَدَاءِ.

محمد التومي بتصرف

| المعايير | التمارين | | |
|----------|---|--------------|-------------|
| | القسم الأول (6 نقاط) | | |
| | (1) وزع المعاني على أقسام النص الثلاثة في الجدول الآتي | | |
| | * عمل أعوان الحماية المدنية. | | |
| | * التمكن من إطفاء الحريق. | | |
| 0,5 | * بعض عمال المصنع يحاولون إطفاء النار. | | |
| 0,25 | وضع البداية | سياق التحوّل | وضع النهاية |
| 0,25 | | | |
| 0,25 | | | |
| 0,25 | (2) عمّر الجدول بذكر رد فعل كل شخصية عند اندلاع الحريق ووضح على أم يجلي | | |
| 0,25 | الشخصية | صاحب المعمل | العاملات |
| 0,25 | رد الفعل | | |
| 0,25 | صنيفه | | |
| 0,25 | | | |

(3) كَانَ الْحَرِيقُ هَائِلًا وَشَدِيدًا. اسْتَخْرَجَ مِنَ النَّصِّ ثَلَاثَ قَرَائِنَ تَدُلُّ عَلَى ذَلِكَ.

- 0,25 * الْقَرِينَةُ الْأُولَى:
- 0,25 * الْقَرِينَةُ الثَّانِيَةُ:
- 0,25 * الْقَرِينَةُ الثَّلَاثَةُ:

(4) لَمْ يَتِمَّكَنْ بَعْضُ الْعَمَالِ مِنَ إِطْفَاءِ النَّارِ قَبْلَ اسْتِفْحَالِهَا لِسَبَبَيْنِ. أَذْكَرُهُمَا.

- 0,5 السَّبَبُ الْأَوَّلُ:
- 0,5 السَّبَبُ الثَّانِي:

(5) اِشْرَحْ مَا تَحْتَهُ سَطْرٌ حَسَبَ الْمَعْنَى الَّتِي أَفَادَهُ فِي النَّصِّ.

| | | |
|------|--|---|
| 0,25 | إِفْتَحَمُوا النَّارَ الْمُضْطَرِمَّةَ | المُضْطَرِمَّةَ: |
| 0,25 | يُبْدُونَ مِنَ الْاسْتِيسَالِ مَا يَسْتَوْجِبُ الذِّكْرَ | الاسْتِيسَالِ: |
| 0,25 | تَنْفَسَ الْجَمِيعُ الصُّعْدَاءَ | تَنْفَسَ الْجَمِيعِ الصُّعْدَاءَ: |

(6) هَلْ تَرَى مِثْلَ الرَّائِي أَنْ عَمَلَ رِجَالِ الْمَطَافِي يَسْتَوْجِبُ الذِّكْرَ وَالشُّكْرَ؟ عِلِّلْ إِجَابَتَكَ

- 0,25 * الرَّأْيُ:
- 0,25 * التَّعْلِيلُ:

القِسْمُ الثَّانِي (6 نقاط)

(1) أ) فَزَعَتِ الْعَامِلَاتُ خَائِفَاتٍ مُضْطَرِبَاتٍ .

- 0,5 * مَا هِيَ وَظِيفَةُ مَا تَحْتَهُ سَطْرٌ؟ ← الْوَضِيفَةُ:
- 0,5 * مَا هِيَ عَلَامَةُ الْإِعْرَابِ الدَّالَّةُ عَلَيْهِ؟ ← عَلَامَةُ الْإِعْرَابِ:
- 0,5 * مَا هُوَ نَوْعُ هَذَا الْمُرَكَّبِ؟ ← مُرَكَّبٌ:
- 0,5 * رَكِّبْ جُمْلَةً تَجْعَلُ فِيهَا هَذَا الْمُرَكَّبَ "خَائِفَاتٍ مُضْطَرِبَاتٍ" نَعْمًا مَنَعُوهُ الْعَامِلَاتُ وَأَشْكَلُهُ

(ب) مَا هِيَ وَظِيفَةُ مَا تَحْتَهُ سَطْرٌ

- 0,25 * كَانَتْ أَقْوَى مِنَ الْوَسَائِلِ الْمُتَوَاضِعَةِ الَّتِي اسْتَعْمَلُوهَا
- 0,25 * وَ بَيْنَمَا هُمْ فِي إِقْدَامٍ وَ إِحْجَامٍ
- 0,25 * تَخْتَرِقُ الشُّوَارِعَ اخْتِرَاقًا

(2) أ) أَعَدَّ كِتَابَةَ الْفِعْلَيْنِ بِالصِّيغَةِ الَّتِي تَقْتَضِيهَا بَدَايَةُ الْمَقْطَعِ وَ أَشْكَلُهُمَا شَكْلًا

كَامِلًا

- 0,5 * اِنْدَفَعُوا نَحْوَ الْمَعْمَلِ يَجْرُونَ وَ يَجْرُونَ خَرَاطِيمَ الْمَاءِ.
- 0,25 * اِنْدَفَعْنَ نَحْوَ الْمَعْمَلِ وَ خَرَاطِيمَ الْمَاءِ.
- 0,25 * اِنْدَفَعْتَنَّ نَحْوَ الْمَعْمَلِ وَ خَرَاطِيمَ الْمَاءِ.

0,25

* اِنْدَفَعْتَ نَحْوَ الْمَعْمَلِ.....و.....خِرَاطِيمِ الْمَاءِ.

(ب) اُكْتُبَ فِعْلَ كُلِّ جُمْلَةٍ بِالصِّيغَةِ الْمَطْلُوبَةِ وَ اَشْكُلُهُ شَكْلًا تَامًا

0,25

* مَضَى عَلَى ذَلِكَ نِصْفُ سَاعَةٍ. ← لَمْ.....عَلَى ذَلِكَ وَقْتُ طَوِيلٍ.

0,25

* رِجَالُ الْمَطَافِيءِ يَبْدُونَ مِنَ الشَّجَاعَةِ وَالْاِسْتِيسَالِ مَا يَسْتَوْجِبُ الذِّكْرَ وَالشُّكْرَ.

0,25

* لَمْ.....رِجَالُ الْمَطَافِيءِ مِنَ الشَّجَاعَةِ وَالْاِسْتِيسَالِ مَا يَسْتَوْجِبُ الذِّكْرَ وَالشُّكْرَ.

0,25

* كَانَ عَلَيْكُمْ أَنْ.....مِنَ الشَّجَاعَةِ وَالْاِسْتِيسَالِ مَا يَسْتَوْجِبُ الذِّكْرَ وَالشُّكْرَ.

0,25

(3) أ) اُنْمِمْ نَعْمِيرَ الْجَدُولِ الْآتِي حَسَبَ الْمَطْلُوبِ وَأَشْكُلْ كُلَّ كَلِمَةٍ شَكْلًا كَامِلًا

0,25

| الفِعْلُ الْمَاضِي | إِسْمُ الْفَاعِلِ | إِسْمُ الْمَفْعُولِ | الْمَصْدَرُ |
|--------------------|-------------------|---------------------|-------------|
| اِسْتَبَدَّ | |بِهِ | |

0,25

0,25

(ب) اُكْتُبْ أَمَامَ كُلِّ اسْمٍ الْفِعْلَ الَّذِي اشْتَقَّ مِنْهُ

* الْمُتَصَاعِدَةُ ← // * الْاِسْتِيسَالُ ←

0,25

(ج) عَوِّضِ الْمُرَكَّبَ الْمُسَطَّرَ بِاسْمٍ مَفْعُولٍ وَ اَشْكُلُهُ شَكْلًا تَامًا

* كَانَتْ أَقْوَى مِنَ الْوَسَائِلِ الَّتِي اسْتَعْمَلُوهَا ← كَانَتْ أَقْوَى مِنَ الْوَسَائِلِ.....

0,25

القِسْمُ الثَّلَاثُ (8 نِقَاط)

0,25

نَزَلَتْ أَمْطَارٌ غَزِيرَةٌ أَحَدَّتْ فَيْضَانَاتٍ فِي الْمَدِينَةِ فَهَبَّ رِجَالُ الْحِمَايَةِ الْمَدِينَةَ لِنَجْدَةِ السُّكَّانِ. اُكْتُبْ نَصًّا

0,25

سَرْدِيًّا تَتَحَدَّثُ فِيهِ عَنِ هَذِهِ الْكَارِثَةِ ذَاكِرًا مَا أَحَدَّثَتْهُ فِي نَفُوسِ السُّكَّانِ مِنْ هَلَعٍ وَ وَاصِفًا

0,25

رِجَالِ الْحِمَايَةِ الْمَدِينَةَ أَثْنَاءَ عَمَلِهِمْ.

0,25

0,5

1 مع 2

1,5

2 مع

1,5

3 مع

1,5

4 مع

1,5

5 مع

Durée: 1 H

Epreuves n° 8: Français

20

Lecture- compréhension**Je lis le texte :****Le téléphone portable**

Pour mon anniversaire, ma grand-mère m'a offert un téléphone portable qui prend aussi des photos en couleur. Quelle merveille ! J'étais comblé de joie.

Mais cela n'a pas fait plaisir à mon père.

- Elle a de rôles d'idées, ta mère, a-t-il dit à maman. Ce n'est pas un cadeau à faire à un enfant.

Le soir, j'ai demandé à mes parents :

- Est-ce que je peux emmener mon portable à l'école ?

Mon père n'était pas d'accord. Alors, j'ai tellement supplié ma mère qu'elle a fini par accepter, mais en me disant :

- Surtout, ne le sors pas en classe, la maîtresse pourra te le confisquer.

Pourtant en classe, j'ai montré mon portable à mon voisin Alceste. Je lui ai promis qu'à la récréation, on fera des tas de photos. Alors Alceste s'est retourné et en a parlé à tous les copains. Tous voulaient que je leur montre mon portable.

-Nicolas, répète ce que je viens de dire, m'a soudain demandé la maîtresse qui expliquait la leçon.

Je me suis levé, mais j'étais incapable de lui répéter ce qu'elle avait dit. J'étais occupé à montrer à Alceste comment fonctionne mon portable.

- Qu'est - ce que tu caches dans le casier ?

- M'a-t-elle dit en se précipitant vers ma table.

Elle a retiré le portable du casier et me l'a confisqué. Puis elle m'a dit que je devais venir le lendemain accompagné d'un de mes parents...

D'après Sempé et Goscinny.

Compréhension:

1) Je remplace ce qui encadré dans chaque phrase par une expression de même sens :

- La maîtresse **se précipite** vers ma table.

⇒ La maîtresse vers ma table.

- La maîtresse **confisque** le portable.

⇒ La maîtresse le portable

- On fera **des tas** de photos.

⇒ On fera de photos.

2) Je relève dans le texte la phrase qui montre que la maîtresse est sûre que Nicolas ne fait pas attention. :

⇒

3) Le père n'est pas d'accord d'offrir un téléphone portable à un enfant.

⇒

4) Que penses-tu du père et de la maîtresse ?

⇒ Le père.....

⇒ La maîtresse.....

Grammaire:

1) Qu'est que tu caches dans le casier?

M'a-t-elle dit en se précipitant vers ma table.

Relève dans cette réplique.

a) deux compléments de lieu:

-
 -

b) un complément de manière.

-
 -

2) Je devais venir le lendemain accompagné d'un de mes parents.

Réécris la phrase en la commençant par:

→ Ma soeur devait venir le lendemaind'un de mes parents.

3) Elle a retiré le portable du casier et me l'a confisqué.

Relève les compléments essentiels:

a).....

b).....

Conjugaison:

1) Ma grand-mère m'a offert un téléphone portable pour mon anniversaire.

Réécris la phrase en conjuguant le verbe au futur:

→

2) Nicolas, répète ce que je viens de dire, demande la maîtresse.

Que dira la maîtresse en s'adressant à Nicolas et François:

→

3) Ma mère a fini par accepter.

Réécris la phrase en la commençant par:

a) Mes parents.....par accepter.

b) Tupar accepter.

Production écrite :

Sujet :

Tu as visité avec tes parents la Cité des Sciences de Tunis.

Tu écris une lettre à ton amie pour lui en parler et l'encourager à y aller à son tour.

Développement :

.....

C1

C2

C3

C4

C5

C6

























C7

Total

20

الاختبار عدد 8: الإيقاظ العلمي

المدة : ساعة

| النقاط | التمارين | المعايير | | | | | | | | | | | | | | | | | | | | |
|---|--|---|---|---|---|----------------|-----------|----------------|----------------|---|---|---|---|---|---|---|---|-------|-------|-------|-------|-------|
| | <p>السند 1: قُدِّمَتْ هَذِهِ التَّجَارِبُ فِي حِصَّةِ الإِيقَاطِ العِلْمِيِّ</p> <p>التعليمية:</p> <p>أَتَأَمَّلُ رُسُومَ التَّجَارِبِ التَّالِيَةِ وَ أَكْتُبُ نَاتِجَ عَمَلِيَّةِ احْتِرَاقِ الشَّمْعَةِ دَاخِلَ الإِطَارِ</p> <table border="1"> <thead> <tr> <th>4</th> <th>3</th> <th>2</th> <th>1</th> </tr> </thead> <tbody> <tr> <td>قطعة بلور جافة</td> <td>لؤلؤ ورقي</td> <td>كأس بماء الجير</td> <td>كأس باردة جافة</td> </tr> <tr> <td></td> <td></td> <td></td> <td></td> </tr> <tr> <td></td> <td></td> <td></td> <td></td> </tr> <tr> <td>.....</td> <td>.....</td> <td>.....</td> <td>.....</td> </tr> </tbody> </table> | 4 | 3 | 2 | 1 | قطعة بلور جافة | لؤلؤ ورقي | كأس بماء الجير | كأس باردة جافة |  |  |  |  |  |  |  |  | | | | | 3- مع |
| 4 | 3 | 2 | 1 | | | | | | | | | | | | | | | | | | | |
| قطعة بلور جافة | لؤلؤ ورقي | كأس بماء الجير | كأس باردة جافة | | | | | | | | | | | | | | | | | | | |
|  |  |  |  | | | | | | | | | | | | | | | | | | | |
|  |  |  |  | | | | | | | | | | | | | | | | | | | |
| | | | | | | | | | | | | | | | | | | | | | | |
| 4 | <p>السند 2:</p> <p>فِي لَيْلَةٍ مِنْ لَيَالِي الشِّتَاءِ البَارِدَةِ أَشَعَلْتُ لَمِيسٌ كَانُونًا مِنْ الفَحْمِ وَأَدْخَلْتَهُ إِلَى بَيْتِ الجُلُوسِ لِتَدْفَأَ مَعَ أَحْتِيهَا وَ بَعْدَ مُرُورِ سَوِيْعَةٍ عَادَتْ الأُمُّ إِلَى البَيْتِ فَوَجَدَتْ البَنَاتِ مُغْمَى عَلَيْهِنَّ</p> <p>التعليمية:</p> <p>- حدّد</p> <p>أ- المادّة المُحترَقة:</p> <p>ب- الغاز المُساعد على الاحتراق:</p> <p>ج- الغاز المُسبّب لِإِغْمَاءِ:</p> <p>د- هَذَا النُّوعَ مِنَ الاحتراق:</p> | 3- مع | | | | | | | | | | | | | | | | | | | | |
| 4 | <p>السند 3: تَسَاءَلْتُ رَبِيْمٌ كَيْفَ يَشْتغَلُ مِصْبَاحُ الدَّرَاجَةِ الهَوَائِيَّةِ</p> <p>التعليمية:</p> <p>أَكْتُبُ "صَوَاب" أَوْ "خَطَأً"</p> | 2- مع | | | | | | | | | | | | | | | | | | | | |

- دِيْنَامُو الدَّرَاجَةِ يَعْمَلُ بِالتَّأْثِيرِ الحَرَارِيِّ لِلتِّيَّارِ الكَهْرِبَائِيِّ.....
 - وَزْنُ الجِسْمِ لَا يَتَغَيَّرُ بِتَغْيِيرِ المَكَانِ.....
 - المُنْحَى الشَّاقُولِي لِلأَجْسَامِ مِنَ الأَعْلَى إِلَى الأَسْفَلِ.....
 - تُسَلِّطُ الأَرْضُ قُوَّةَ جَذْبٍ عَلَى الأَجْسَامِ المَوْجُودَةِ حَوْلَهَا.....
السند 4: أَرَادَتْ رَنِيمٌ أَنْ تُرْبِطَ كُلَّ مُكُونٍ مِنْ مُكُونَاتِ الدَّمِ بِنِسْبَتِهِ

مع 1

3

التعليمة:

أَرْبِطُ بَسْهَمٍ بَيْنَ كُلِّ مُكُونٍ لِلدَّمِ وَ نِسْبَتِهِ المَائِيَّةِ
 البَلَّازِمَا • •
 الكُرَيَاتِ الحَمْرَاءِ • •
 الكُرَيَاتِ البَيْضَاءِ • •
 2% • •
 55% • •
 43% • •

السند 5: لَمْ تُفَرِّقْ رَنِيمٌ بَيْنَ الدَّوْرَةِ الدَّمَوِيَّةِ الكُبْرَى وَ الدَّوْرَةِ الدَّمَوِيَّةِ الصُّغْرَى
 التعليمة:

أَكْمَلْ بِمَا يَلِي:

الدَّوْرَةُ الدَّمَوِيَّةُ الصُّغْرَى - الدَّوْرَةُ الدَّمَوِيَّةُ الكُبْرَى

مع 3

2

1

1

1

.....تَتِمُّ فِي كَامِلِ أُنْحَاءِ الجِسْمِ
 فِي.....يَتِمُّ التَّبَادُلُ الغَازِيُّ بَيْنَ الجِسْمِ وَ المُحِيطِ
 فِي.....يَتَرَوَّدُ كَامِلُ الجِسْمِ بِالغَدَاءِ وَ الأَكْسِيجِينِ
تَتِمُّ فِي مُسْتَوَى الرِّئَتَيْنِ.

Durée: 1 H

Epreuves n° 8: Anglais

20

I- Reading Comprehension (6 marks)**The text**

Paul is a new pupil at school. Tim is his new friend.
It's Sunday today. Paul is at Tim's house.

Tim: Paul, this is my family. This is my big brother.

Tom: Are you Tim's new friend?

Paul: Yes, I am.

Tim: This is my mum.

Mum: Hello Paul, nice to meet you.

Paul: Hello.

Mum: Are you in Tim's class.

Paul: Yes, I am.

Mum: Do you like your new school?

Paul: Yes, I love it. The playground is big. The pupils are friendly and the teachers, too.

Tim: This is dad.

Paul: Hi.

Dad: Hi. What are your favourite subjects?

Paul: I like English and French but my favourite is Science.

Tim: And this is my little brother Martin.

Martin: I'm not little, I'm six.

Tim: Yes, you're not little. You're big.

1- Complete with words from the text. (1 mark)



2- Read and answer. (2 marks)

a- Who is Paul?

b- What's Paul's favourite subject?

3- Read and correct. (2 marks)

a- Tom is little.

b- The school playground is small.*

4- Read and match. (1 mark)

a- Paul is

- Tom's friend.
- Tim's friend.
- Martin's friend.

b- Paul likes school because

- He likes the pupils and the teachers.
- He likes Science.
- He is in Tim's class.



I- **Language** (8 marks)

1- Fill in the blanks with words from the box. (2 marks) (There is an extra word.)

programme / reads / pupils / early / friendly

My father's name is Salim. He is an English teacher. He likes teaching English and the like him. He is nice and Every day, he goes to school His favourite room is the living-room because he likes watching TV. He likes watching football games. He always before he goes to bed.

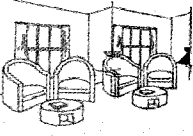
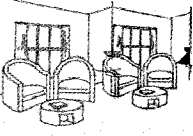
2- Look at the pictures and complete the paragraph. (2 marks)

It's Sunday today. My mother is in the  She is  My father is in the  He is TV.

3- Circle the correct word. (2 marks)

Pam(has / is) twelve years old. She is a good pupil. (Her / He) favourite subjects (is / are) Maths and English. She (live / lives) near the school.

4- Match sentences parts. (2 marks)





| | | |
|----------------------|------------------------|---------|
| 1- I don't like | a- lunch. | 1 → ... |
| 2- A fish can't | b- table tennis. | 2 → ... |
| 3- I can't prepare | c- run or walk. | 3 → ... |
| 4- Painting isn't my | d- favourite activity. | 4 → ... |
| | e- swim. | |

II- Writing (6 marks)

1- Correct the underlined mistakes. (2 marks)

My school isn't big but I like he (1) There is (2) only three classrooms. They (3) are forteen (4) pupils in my class.

2- Reorder the letters. (2 marks)

| | | | |
|---|---|---|---|
|  |  |  |  |
| h-k-i-n-c-e-c | o-p-t-r-c-m-u-e | l-e-e-p-h-t-n-a | m-r-c-a-s-s-o-o-l |

3- Read the information in the table and write a paragraph. (2 marks)

| Name | Age | Country | Description | Brothers and sisters |
|------|--------|---------|-------------|---------------------------|
| Paul | Twelve | England | tall / thin | One brother One sister |

This is my friend Paul.

20

الاختبار عدد 8: الحساب

المدة : ساعة

المعايير

التمارين

المسألة رقم 1:

في إطار تجميل المدن تم تهيئة حديقة عمومية لها شكل معين يتوسطه حوض دائري (انظر الرسم).

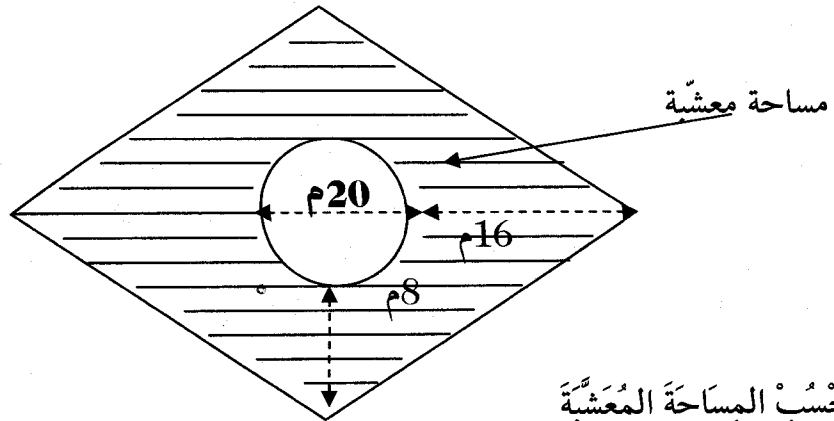

6

1/ أحسب المساحة المعشبة

تكفل بمصاريف التعشيب ثلاثة أطراف كما هو مبين بالجدول الآتي:

| أحد الخواص | مجلس الولاية | البلدية |
|------------|------------------------|----------------------|
| 3973,025 د | $\frac{1}{4}$ التكاليف | 40% من جملة التكاليف |

2/ أحسب كلفة تعشيب المتر المربع الواحد

الإجابة:

.....

.....

.....

المسألة رقم 2:

بمناسبة شهر رمضان قررت عائلة شراء ثلاجة جديدة فساهم في تجميع الثمن كلٌّ من الأب والأم والبنيت الكبرى كما هو مبين بالجدول:

| | مُساهمة الأب | مُساهمة الأم | مُساهمة البنت الكبرى |
|---|--|--------------|-------------------------------|
| 6 | $\frac{5}{12}$ من الثمن الأصلي | 320 د | $\frac{1}{4}$ من الثمن الأصلي |
| | <p>1/ أحسب الثمن الأصلي للتلاجة عند الشراء منح البائع هذه العائلة تخفيضاً بـ 15% من الثمن الأصلي فأرادت الأم شراء فرن كهربائي بالمبلغ المتوفر من التخفيض فأعلمها البائع أنه إذا منحها تخفيضاً بـ 17,100 د بالنسبة للفرن عليها أن تزيد 9,900 د.</p> <p>2/ أحسب النسبة المئوية للتخفيض الممنوح بخصوص الفرن.</p> <p><u>الإجابة:</u></p> <p>.....</p> <p>.....</p> <p>.....</p> <p>.....</p> | | |
| 8 | <p>المسألة رقم 3:</p> <p>لِفَلاَحٍ حَقْلٌ عَلَى شَكْلِ شِبْهِ مُنْحَرَفٍ قَائِمٍ. قَيْسُ مَجْمُوعِ قَاعِدَتَيْهِ 190 م وَ قَيْسُ ارْتِفَاعِهِ 50 م وَ هُوَ مَا يُمَثِّلُ $\frac{5}{8}$ قَيْسِ القَاعِدَةِ الصَّغْرَى.</p> <p>1/ أَرَسِّمُ تَصْمِيماً لِلْحَقْلِ وَفُقَ السُّلْمِ $\frac{1}{2000}$.</p> <p>بَدَرَ الفَلاَحُ جُزْءاً مِنْ حَقْلِهِ عَلفاً فَتَحَصَّلَ عَلَى 8,55 ط مِنْ العَلفِ الأَخْضِرِ. عِلْمًا أَنَّ مُعَدَّلَ إِنْتَاجِ الأَرِ الوَاحِدِ مِنَ العَلفِ الأَخْضِرِ هُوَ 4,5 ق.</p> <p>2/ أُعَبِّرُ بَعْدَ كَسْرِي عَنِ الجُزْءِ الَّذِي بَدَرَهُ الفَلاَحُ بِالنِّسْبَةِ إِلَى كَامِلِ الحَقْلِ.</p> <p>تَرَكَ الفَلاَحُ العَلفَ الأَخْضَرَ يَجِفُّ ثُمَّ حَوَّلَهُ إِلَى حِزْمٍ ذَاتِ 20 كِغ الحِزْمَةِ الوَاحِدَةِ. عِلْمًا أَنَّ العَلفَ يَفْقَدُ 60% مِنْ كُتْلَتِهِ عِنْدَمَا يَجِفُّ.</p> <p>3/ أَحسِبُ عَدَدَ الحِزْمِ الَّتِي تَحَصَّلَ عَلَيْهَا الفَلاَحُ.</p> <p><u>الإجابة:</u></p> <p>.....</p> <p>.....</p> <p>.....</p> <p>.....</p> | | |

غذاء المريض

النص:

بَيْنَمَا كُنَّا حَوْلَ سَرِيرِ إِيْمَانَ بِالْمُسْتَشْفَى إِذْ دَخَلَتْ فَتَاهُ رَشِيقَةً مُشْرِقَةً الْوَجْهَ تَفِيضُ حَيَوِيَّةً وَ نَشَاطًا وَ هِيَ تَجْرُ خَلْفَهَا عَجُوزًا بَدِينَةً فَاضَ شَحْمُهَا حَتَّى صَارَ مَعَهُ مِنَ الْعَسِيرِ التَّمْيِيزُ بَيْنَ طُولِهَا وَ عَرْضِهَا. هَذِهِ الْعَجُوزُ قَدِمَتْ صُحْبَةً حَفِيدَتِهَا لِزِيَارَةِ إِيْمَانَ. قَدِمَتْ لَهَا كُرْسِيًّا فَتَهَا لَكَتَ عَلَيْهِ تَلْتَقِطُ أَنْفَاسَهَا وَ تُجَفِّفُ الْعَرَقَ الَّذِي كَانَ يَتَصَبَّبُ مِنْ جَبِينِهَا.

وَ بَعْدَ أَنْ أَخَذَتْ نَصِيبًا مِنَ الرَّاحَةِ طَفِقَتْ تَسْأَلُ إِيْمَانَ عَنْ صِحَّتِهَا وَ ظُرُوفِ إِقَامَتِهَا. فَاْمْتَدَحَتْ إِيْمَانُ نَظَافَةَ الْعُرْفِ وَ أَتَتْ عَلَى الْأَطْبَاءِ وَ الْمُمْرِضِينَ وَ تَحَدَّثَتْ بِإِعْجَابٍ عَنْ أَنْوَاعِ الْأَكْلِ الَّذِي يُقَدِّمُونَهُ لِلْمَرْضَى، وَ هُنَا قَاطَعَتِهَا الْجَدَّةُ قَائِلَةً: " أَكَلُ الْمُسْتَشْفَى جَيِّدًا! ؟ أَعُوذُ بِاللَّهِ! الْأَكْلُ الَّذِي يُقَدِّمُ إِلَى الْمَرْضَى لَا طَعْمَ لَهُ، لَحْمٌ مُغْلَى وَ سَمَكٌ لَا رَائِحَةَ فِيهِ وَ خُضْرٌ مَسْلُوقَةٌ لَا نُكْهَةَ فِيهَا، هَلْ تُسَمِّنُ هَذَا أَكْلًا؟ سَامَحَكَ اللَّهُ." وَ أَضَافَتْ قَائِلَةً: " عِنْدَمَا دَخَلْتُ أُخْتِي الْمُسْتَشْفَى الْعَامَ الْمَاضِي، كُنَّا نُحْضِرُ لَهَا الْكُسْكُسِيَّ وَ الْعَجِينَ بِأَنْوَاعِهِ وَ نِصْفَ رَطْلٍ لَحْمًا مَشْوِيًّا وَ مَأْكُولَاتٍ أُخْرَى مُقْوِيَّةً كَالْعَسَلِ وَ الزُّبْدَةِ، فَالْمَرِيضُ يَحْتَاجُ إِلَى أَكْلِ فَاحِرٍ دَسِمٍ يَرُوقُ الْعَيْنَ وَ يَقْوِي الْبَدَنَ. وَ الْإِ فِكَيْفَ يُمَكِّنُ لَهُ أَنْ يَتَعَاْفَى وَ هُمْ يَقْطَعُونَ شَهِيَّتَهُ بِأَكْلِ لَا طَعْمَ لَهُ؟".

شَعَرْتُ بِشَيْئَةٍ بِالْإِحْرَاجِ إِزَاءَ صَدِيقَتِهَا، فَمَا هَذَا الْكَلَامُ الَّذِي تَقُولُهُ جَدَّتُهَا؟ وَ هِيَ تَعْلَمُ أَنَّ وَجَبَاتِ الْمُسْتَشْفَى يَضِطُّهَا أَطْبَاءٌ وَ خُبْرَاءٌ فِي التَّغْدِيَةِ لِتَكُونَ مَلَائِمَةً لِحَالِ الْمَرِيضِ الصَّحِيَّةِ. فَكُلُّ ذَلِكَ الْأَكْلِ الدَّسِمِ الَّذِي ذَكَرْتَهُ الْجَدَّةُ يُمَكِّنُ أَنْ يُعَكِّرَ حَالَ الْمَرِيضِ وَ قَدْ يَهْدِدُ حَيَاتَهُ.

محمد المر - مكان في القلب - بتصرف

| المعايير | التمارين |
|----------|--|
| 0,5 | القسم الأول (6 نقاط) 1) استخرج شخصيات النص المتواجدة في الغرفة. |
| 0,5 | 2) استخرج بدقة من النص المقطع الدال على كل فكرة من الأفكار التالية. * دخول الجدّة إلى المستشفى سيراً على قدميها سبب لها تعباً شديداً. |
| 0,5 | * إعجاب إيمان بالخدمات التي يقدمها الأطار الصحي للمرضى. |

(3) لِمَاذَا شَعَرْتَ بُثِينَةً بِالْإِحْرَاجِ؟

0,5

(4) اسْتَخْرَجَ مِنَ النَّصِّ
أ) كُلَّ الْأَوْصَافِ الْمُتَعَلِّقَةِ بِالْجِدَّةِ ثُمَّ بِحَفِيدَتِهَا.

0,5

0,5

*أَوْصَافُ الْجِدَّةِ:
*أَوْصَافُ الْحَفِيدَةِ:
ب) الْمَقْطَعُ الْوَصْفِيُّ الْمُتَعَلِّقُ بِالْأَكْلِ الَّذِي يُقَدِّمُهُ الْمُسْتَشْفَى لِلْمَرْضَى حَسَبَ رَأْيِ الْعَجُوزِ.

0,5

(5) اِشْرَحْ كُلَّ عِبَارَةٍ مُسَطَّرَةٍ حَسَبَ سِيَاقِهَا فِي النَّصِّ:

0,5

0,5

0,5

* فَتَهَالَكْتَ عَلَيْهِ
* أَثْنْتُ عَلَى الْأَطْبَاءِ وَ الْمُرْرَضِينَ
* طَفِقْتُ تَسْأَلُ إِيمَانَ عَنْ صِحَّتِهَا
(6) لَا يَلْتَزِمُ بَعْضُ الْمَرْضَى بِنَصَائِحِ الْأَطْبَاءِ وَ يَتَنَاوَلُونَ الْأَغْذِيَةَ الَّتِي يَجْلِبُهَا إِلَيْهِمْ أَقَارِبُهُمْ. مَا رَأَيْكَ فِي هَذَا السُّلُوكِ . عِلِّلْ إِجَابَتَكَ.

0,5

0,5

القِسْمُ الثَّانِي (6 نِقَاط)

(1) أ) أَثْنْتُ عَلَى الْمُرْرَضِينَ.

0,25

0,25

0,25

* مَا هِيَ وَظِيفَةُ مَا تَحْتَهُ سَطْرٌ؟ ← الْوِظِيفَةُ:
* مَا هِيَ عَلَامَةُ الْإِعْرَابِ الدَّالَّةُ عَلَيْهَا؟ ← عَلَامَةُ الْإِعْرَابِ:
* مَا هُوَ نَوْعُ هَذَا الْجَمْعِ؟ ← جَمْعٌ
* رَكِبَ جَمَلَةً تَجْعَلُ فِيهَا هَذَا الْجَمْعَ " الْمُرْرَضِينَ " فِي مَحَلِّ فَاعِلٍ وَ اشْكَلُهُ

0,25

0,25

0,25

0,25

ب) مَا هِيَ وَظِيفَةُ مَا تَحْتَهُ سَطْرٌ
* الْأَكْلُ الَّذِي يُقَدِّمُ إِلَى الْمَرْضَى لَا طَعْمَ لَهُ
* الْأَكْلُ الَّذِي يُقَدِّمُ إِلَى الْمَرْضَى لَا طَعْمَ لَهُ
* كُنَّا نُحْضِرُ لَهَا نِصْفَ رَطْلٍ لِحْمًا مَشْوِيًّا

(2) أ) أتمم كتابة كل جملة بالصيغة التي يقتضيها السياق الجديد و اشكل فعلها شكلاً كاملاً

0,25

0,25

0,25

0,25

0,25

0,25

| | |
|-----------------------|-----------------------|
| و هي تجر خلفها عجزاً | كيف يمكن له أن يتعافى |
| و خلفك عجزاً. | كيف يمكن لكن أن |
| و خلفكما عجزاً. | كيف يمكن لك أن |
| و خلفكن عجزاً. | كيف يمكن لكم أن |

ب) أكتب فعل الجملة بالصيغة المطلوبة و اشكله شكلاً تاماً

0,25

0,25

0,25

0,25

0,5

0,25

* امتدحت إيمان نظافة الغرف و أثنت على الأطباء.

* امتدحت إيمان نظافة الغرف لكنها لم على الأطباء.

* امتدحت إيمان نظافة الغرف قبل أن على الأطباء.

* امتدح المرضى نظافة الغرف قبل أن على الأطباء.

(3) أتمم تعميم الجدول الآتي حسب المطلوب و اشكل كل كلمة شكلاً كاملاً

0,25

0,5

0,25

0,25

| الفعل الماضي | اسم الفاعل نكرة مرفوع* | اسم المفعول نكرة مرفوع* | المصدر نكرة مرفوع* |
|--------------|------------------------|-------------------------|--------------------|
| امتدح | | | |
| أثنى | | عليه..... | |

2

القسم الثالث (8 نقاط)

مع 1

زرت مريضاً مقيماً في المستشفى و قدمت له أكلاً جلبته من المنزل. و أثناء تواجدي معه قدم الطبيب المشرف عليه و تفتن للأمر فتدخل و أفنحك بأنك لم تحسن التصرف.

مع 1,5

أكتب نصاً سردياً تتحدث فيه عن هذه الزيارة و اصف حال المريض و ذاكراً الحوار الذي دار بينك و بين الطبيب.

مع 2

مع 1,5

مع 3

مع 1,5

مع 4

مع 1,5

مع 5

Durée: 1 H

Epreuves n°9 : Français

20

Lecture -compréhension

Je lis le texte :

Le sauvetage du batelier

Le Lieutenant Louaut âgé de 47 ans, souffre de rhumatismes. Un jour, en se promenant au bord de la Seine, il aperçoit un petit bateau qui se renverse ...

L'eau froide risque de réveiller mes douleurs, je me suis retenu. Pour ne plus entendre les appels de l'homme qui disparaissait dans l'eau, je m'éloignai rapidement en pensant que quelqu'un se jetterait de l'autre côté du fleuve pour le repêcher.

J'étais déjà loin de la seine lorsque j'entendis encore un cri du batelier qui se noyait et demandait du secours. Je redoublai le pas et me mis à penser à autre chose.

Tout à coup, je me dis : « Lieutenant Louaut, tu es un lâche ; dans un quart d'heure cet homme sera noyé, et toute ta vie tu te rappelles son cri. »

Le mot « lâche » me fit tressaillir. Et je me mis à courir vers la seine.

En arrivant au bord, je jetai en un mouvement mes habits et mes bottes. J'étais le plus heureux des hommes. « Non, Louaut n'est pas un lâche, non, non ! » me disais – je à haute voix.

Le fait est que je sauvai sans difficulté l'homme qui se noyait sans

Compréhension:**1) J'entoure la bonne explication.**

- La Seine est :
- un lac
 - un fleuve qui traverse Paris.
 - une campagne.

- Lieutenant Louaut, tu es un lâche !
- tu es courageux.
 - tu es fatigué.
 - tu n'a pas de courage.

Le mot « lâche » me fit tressaillir.

- me fait peur.
- je reste inquiet.
- je suis tranquille.

Qu'a fait Louaut pour éviter de sauver le malheureux batelier ?

⇒

.....

2) Je recopie la phrase qui montre que Louaut a sauvé le batelier.

⇒

.....

3) Que penses – tu du Lieutenant ?

⇒

.....

.....

Grammaire:

1) J'étais déjà loin de la seine lorsque j'entendais encore un cri du batelier.

Relève dans cette phrase:

a) le complément de temps

→

b) le complément de lieu

→

2) En arrivant au bord, je jettai en un mouvement mes habits et mes bottes.

Réécrit la phrase en déplaçant le complément non-essentiel de deux façons différentes:

a)

b).....

3) Dans un quart d'heure cet homme sera noyé.

Réécris la phrase en remplaçant "homme" par "femme":

→.....

Conjugaison:

1) J'entendis encore un cri du batelier.

Réécris la phrase au présent puis au passé composé.

a).....

b).....

2) J'étais le plus heureux des hommes

Réécris la phrase en mettant le verbe au présent puis au passé composé:

a) Jele plus heureux des hommes.

b) J'.....le plus heureux des hommes.

3) Il reprit bientôt la parole.

Réécris la phrase en mettant le verbe au futur:

→ Ilbientôt la parole.

Production écrite :

Sujet :

Dans le quartier, tu aperçois un enfant attaqué par un vilain chien.
Raconte en intégrant des répliques et quelques passages descriptifs.

Développement :

.....

.....

.....

.....

.....

.....

.....

C1

C2

C3

C4

C5

C6

C7

Total

20

الاختبار عدد 9: الإيقاظ العلمي

المدة : ساعة

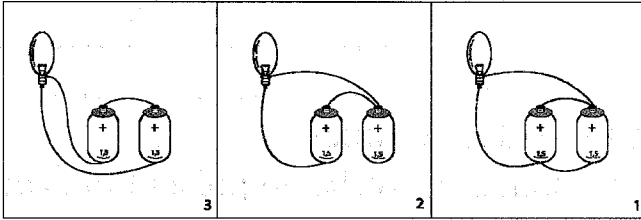
| النقاط | التمارين | المعايير |
|--------|---|----------|
| 2 | <p>السند 1: رَسَمْتَ رَيْنِمُ 3 دَارَاتٍ كَهْرَبَائِيَّةٍ</p> <p>التعليمة:</p> <p>أَتَأَمَّلُ الدَّرَاتِ الكَهْرَبَائِيَّةَ المَرْسُومَةَ 1 و 2 و 3 ثُمَّ أَجِيبُ</p>  | 1 مع |
| 2,5 | <p>أ- أَذْكَرُ عَدَدَ المِصْبَاحِ الَّذِي لَا يُضِيءُ.....</p> <p>ب- أَحَدَدُ عَدَدِ المِصْبَاحِ الَّذِي يُضِيءُ بِأَكْثَرِ قُوَّةٍ.....</p> <p>السند 2: أَرَادَتْ أَنْ تُمَيِّزَ رَيْنِمَ بَيْنَ مَفَاعِيلِ التِّيَّارِ الكَهْرَبَائِيِّ</p> <p>التعليمة:</p> <p>أَرْبِطُ بَسْهَمٍ بَيْنَ الآلَةِ وَ المَفْعُولِ الكَهْرَبَائِيِّ المُنَاسِبِ</p> <ul style="list-style-type: none"> • الجرسُ • المَحْرَكُ الكَهْرَبَائِيُّ • المِدْفَاةُ الكَهْرَبَائِيَّةُ • المِحْلَالُ • مُجَفِّفُ الشَّعْرِ • المَفْعُولُ الحَرَارِيِّ • المَفْعُولُ المِغْنَاطِيْسِيُّ • المَفْعُولُ الكِيمِيَائِيُّ | 2 مع |
| 3 | <p>السند 3:</p> <p>تَأَمَّلْ رَامِي جَيْدًا فِي مُكَوَّنَاتِ الدَّمِ بِالمِجْهَرِ وَ بَعْدَ ذَلِكَ طَلِّبْ مِنْهُ مُعَلِّمَهُ أَنْ يَشْطَبَ الخَطَأَ فِي مَا يَلِي :</p> <p>أ- الكُرِّيَّاتُ الحَمْرَاءُ أَكْبَرُ حَجْمًا مِنَ الكُرِّيَّاتِ البَيْضَاءِ</p> <p>ب- يَرْجِعُ الدَّمُ مِنْ خَلَايَا الجِسمِ إِلَى الرِّتَيْنِ قَاتِمَ اللُّونِ</p> <p>ج- الكُرِّيَّاتُ البَيْضَاءُ لَهَا نَوَاةٌ</p> | 3 مع |

السند 4:

ثُمَّ طَلَبَ مِنْهُ مُعَلِّمُهُ أَنْ يُكْمِلَ فَرَاقَاتِ الْجَدُولِ التَّالِيِ بِمَا يَنْسَبُ

التعليمية:

أُسَاعِدُهُ عَلَى تَعْمِيرِ الْجَدُولِ

مع 3

4

| الوَظِيفَةُ | الاسْمُ |
|---|----------------------|
| | صَمَامَاتُ الْقَلْبِ |
| بُلْعَمَةُ الْجَرَائِمِ | |
| | الْبَلَازِمَا |
| عَزْلُ الْجُرْحِ عَنِ الْوَسْطِ الْخَارِجِيِّ | |

السند 5: هَذِهِ صُورَةٌ لِزَهْرَةٍ بَرْتُقَالٍ

التعليمية:

مع 3

3

أَكْمَلْ بِكِتَابَةِ أَعْضَاءِ الزَّهْرَةِ

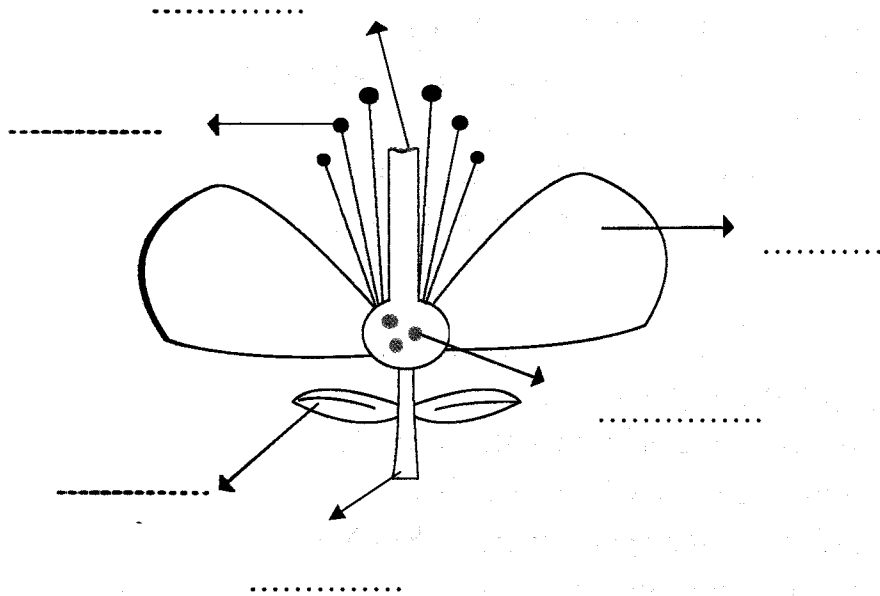

Durée: 1 H

Epreuves n° 9: Anglais

20

I- Reading comprehension (6 marks)**The text**

Tom: Good morning mum! Is breakfast ready?

Mum: Good morning dear! Yes, it's ready. It's on the table.

Where's your sister?

Tom: She's sleeping.

Mum: Oh, no! It's seven thirty.

Get up Jane. It's time for school.

Jane: I'm not sleeping, mum. I'm in the bathroom.

I'm washing my hands.

Tom: Look, mum! It's raining.

Mum: Yes. It's cold today. Wear your coat.

What are you doing Jane? It's seven fifty. You're late every day.

Jane: I'm wearing my clothes.

Tom: Goodbye, mum. I'm going to school with Peter.

Jane is in the kitchen now.

Jane: Where's my breakfast, mum?

Mum: There is no breakfast for you today. Go to school now.

1- Cross Yes or No [2 marks]

a- At 7:30, Jane is in the bathroom. Yes No

b- Tom is late for school. Yes No

c- Every day Jane gets up early. Yes No

d- Jane is a lazy girl. Yes/No

2- Answer the questions [2 marks]

a- What's Jane doing at 7:30?

.....

b- What's Tom wearing today?

3- **Circle the right answer.** [2 marks]

- a- Jane isn't having breakfast today because
- There isn't breakfast
 - She's very late.
- b- Jane wears her clothes after
- She gets up.
 - She washes her hands.

I- **Language** [8 marks]

1- **Circle the correct word.** [3 marks]

Every morning Sandra (**has / have**) breakfast with (**his / her**) family in the kitchen. She eats a sandwich for lunch at school. She (**do / does**) her homework (**at / on**) 1 o'clock before (**studying / study**) Arabic. She returns home late (**on / in**) the afternoon.



2- **Match the questions with the answers.** [3 marks]

| | | |
|---|-----------------------|---------|
| 1- Who's this boy? | a- Twelve. | 1 → ... |
| 2- Where's your teacher? | b- Late at night. | 2 → ... |
| 3- How many months are there in a year? | c- It's my brother. | 3 → ... |
| 4- What are you eating? | d- An orange. | 4 → ... |
| 5- When do you go to be? | e- A big fridge. | 5 → ... |
| 6- What's there in the kitchen? | f- In the playground. | 6 → ... |

3- **Look at the pictures and write the words:** [2 marks]

It's summer. Today it's hot and  I'm in the garden. It is

big and the grass is green. I'm playing with my brothers.

I'm wearing a  48 , shorts and 

II- Writing [6 marks]

1- Put the words in the correct order [2 marks]

is / face / bathroom / Tom / washing / his / the / in / .

.....

wednesday / Monday / We / on / study / Geography / and / .

.....

have / when / your / lunch / do / you / ?

.....

are / the children / wearing / today / what / ?

.....

2- Write a paragraph about Tom [2 marks]

| | | | | | |
|-----|--------|-------------|----------------|----------------|--------------|
| | get up | wash / face | wear / clothes | have breakfast | go to school |
| Tom | 6:30 | 6:40 | 7:00 | 7:15 | 7:35 |

Every day, Tom

.....

.....

3- Write a paragraph about yourself [2 marks]

name / age / where you live / fat or slim / tall or short / hair / eyes / brothers and sisters /

.....

.....

.....

.....

.....

.....

.....

.....

| المعايير | التمارين |
|----------|---|
| 6 | <p>المسألة رقم 1:</p> <p>عَادَ أَحَدُ مَوَاطِنِنَا الْعَامِلِينَ بِالخَارِجِ إِلَى أَرْضِ الْوَطَنِ وَ مَعَهُ مَبْلَغٌ مِنَ الْمَالِ. قَرَّرَ بِنَاءَ مَنْزِلٍ فَاشْتَرَى لِلْعَرْضِ قِطْعَةً أَرْضٍ عَلَى شَكْلِ مُسْتَطِيلٍ قَيْسُ عَرْضِهَا 15م وَ قَيْسُ طُولِهَا $\frac{5}{3}$ قَيْسُ الْعَرْضِ. عَلِمًا أَنَّ ثَمَنَ شِرَاءِ الْمِثْرِ الْمُرَبَّعِ الْوَاحِدِ 76د وَ أَنَّ مَصَارِيفَ الشِّرَاءِ وَ التَّسْجِيلِ بَلَّغَتْ 8% مِنْ ثَمَنِ الشِّرَاءِ.</p> <p>1/ أَحْسَبْ ثَمَنَ كُلْفَةِ الْأَرْضِ.</p> <p>إِتَّضَحَ لِهَذَا الْمَوْاطِنِ أَنَّهُ أَنْفَقَ $\frac{9}{14}$ مِنَ الْمَبْلَغِ الْمَالِيِّ الَّذِي مَعَهُ فِي كُلْفَةِ شِرَاءِ الْأَرْضِ وَ أَنَّ هَذَا الْمَبْلَغَ يُمَثِّلُ 40% مِنْ تَكَالِيفِ الْبِنَاءِ.</p> <p>2/ أَحْسَبْ تَكَالِيفَ بِنَاءِ الْمَنْزِلِ فِي الْجُمْلَةِ.</p> <p>الإجابة:</p> <p>.....</p> <p>.....</p> <p>.....</p> <p>.....</p> |
| 6 | <p>المسألة رقم 2:</p> <p>لِفَلَّاحٍ حَقْلٌ عَلَى شَكْلِ شِبْهِ مُنْحَرَفٍ قَيْسُ قَاعِدَتِهِ الْكُبْرَى 100م وَ قَيْسُ قَاعِدَتِهِ الصَّغْرَى $\frac{4}{5}$ الْقَاعِدَةِ الْكُبْرَى وَ قَيْسُ ارْتِفَاعِهِ نِصْفُ قَيْسِ الْقَاعِدَةِ الْكُبْرَى. أَنْتَجَ الْآرَ الْوَاحِدَ 1,25ق قَمْحًا.</p> <p>1/ أَحْسَبْ كُنْتَلَةَ الْإِنْتَاكِ</p> <p>نَقَلَ الْفَلَّاحُ $\frac{7}{9}$ مَحْصُولَهُ إِلَى دِيْوَانِ الْحُبُوبِ عَلَى مَتْنٍ شَاحِنَةٍ.</p> <p>هَذِهِ بَعْضُ الْمُعْطِيَّاتِ الْمُتَعَلِّقَةِ بِعَمَلِيَّةِ نَقْلِ الْقَمْحِ إِلَى دِيْوَانِ الْحُبُوبِ:</p> <p>- الْمَسَافَةُ الْفَاصِلَةُ بَيْنَ مَخْزَنِ الْفَلَّاحِ وَ مَرَكْزِ دِيْوَانِ الْحُبُوبِ: 48كم</p> <p>- مُعَدَّلُ سُرْعَةِ الشَّاحِنَةِ عِنْدَ الذَّهَابِ مَحْمَلَةً: 72كم/س</p> <p>- مُعَدَّلُ سُرْعَةِ الشَّاحِنَةِ عِنْدَ الْعُودَةِ: 80كم/س</p> |

- المدة المُقَضَّة بِمَرَكِزِ الدِيَوَانِ لِإِفْرَاقِ الحُمُولَةِ: 22 دق
- عِلْمًا أَنَّ الشَّاحِنَةَ عَادَتْ إِلَى مُسْتَوْدَعِ الفَلَاحِ فِي السَّاعَةِ 11 و25 دق
/2 أَحْسَبُ سَاعَةَ انْتِطَاقِ الشَّاحِنَةِ مِنَ الْمُسْتَوْدَعِ فِي اتِّجَاهِ دِيَوَانِ الحُبُوبِ.

الإجابة:

المسألة رقم 3:

يَتَقَاضَى مَوْظَفٌ رَاتِبًا شَهْرِيًّا يَتَصَرَّفُ فِيهِ كَمَا يَلِي:

| التغذية | مصاريِفٌ مُخْتَلِفَةٌ | الادخار |
|----------------------|-----------------------|---------|
| $\frac{2}{5}$ الراتب | $\frac{1}{4}$ الراتب | 210 د |

8

- 1/ احسب الراتب الشهري الذي يتقاضاه هذا الموظف.
2/ بعد 4 سنواتٍ قرَّرَ هذا الموظفُ شراءَ شقَّةٍ فباعَ لِلغَرَضِ نِصْفَ قِطْعَةٍ أَرْضٍ عَلَى شَكْلِ مُسْتَطِيلٍ قَيْسُ طُولِهَا بِالْمِترِ 30 وَ قَيْسُ عَرْضِهَا $\frac{3}{5}$ قَيْسُ الطُّولِ بِحِسَابِ 82 د المِترِ المُرَبَّعِ الوَاحِدِ.

- ما هُوَ ثَمَنُ بَيْعِ نِصْفِ قِطْعَةِ الأَرْضِ؟
3/ سَحَبَ المَوْظَفُ إِدخَارَ السَّنَوَاتِ الأَرْبَعِ وَ أَضَافَ إِلَيْهَا ثَمَنَ الأَرْضِ فَاتَّضَحَ أَنَّ المَبْلَغَ

المُتَجَمِّعَ لَدَيْهِ يُمَثِّلُ $\frac{1}{3}$ ثَمَنَ الشَّقَّةِ

- احسب ثَمَنَ الشَّقَّةِ.

الإجابة:

مَسْؤُولِيَّةُ مَنْ؟

النص:

جَلَسَ الطَّبِيبُ فِي حُجْرَةِ الْكُشْفِ يَسْتَقْبِلُ مَرْضَاهُ فِي الْعِيَادَةِ الْخَاصَّةِ بِأَحَدِ مَنَازِلِ الْقَرْيَةِ حِينَ دَخَلَ مَرِيضٌ مَبْرُومُ الشَّارِبِ وَ أَصْرًا عَلَى إِعَادَةِ الْفَحْصِ وَ لَمْ يَمْضِ عَلَى فَحْصِهِ أَوْلَ مَرَّةٍ سِوَى يَوْمَيْنِ. وَ أَمَامَ إِصْرَارِ الطَّبِيبِ عَلَى دَفْعِ مَعْلُومٍ كَشَفَ جَدِيدَ اسْتِجَابِ الْمَرِيضِ عَلَى مَضَضٍ، وَ عِنْدَمَا انْهَمَكَ الطَّبِيبُ فِي كِتَابَةِ الْوَصْفَةِ ظَهَرَتْ طِفْلَةٌ صَغِيرَةٌ تَتَهَادَى مِنْ شُرْفَةِ حُجْرَةِ الْكُشْفِ. وَ لَمَّا كَانَ مِنْ عَادَةِ الرِّيفِيِّينَ أَنْ يَصْحَبُوا أَوْلَادَهُمْ حِينَ يَذْهَبُونَ إِلَى أَيِّ مَكَانٍ وَ بِالذَّاتِ إِلَى عِيَادَةِ الطَّبِيبِ فَقَدْ تَخَلَّفَتِ الطِّفْلَةُ عَنِ أُمِّهَا الَّتِي كَانَتْ هُنَا مِنْذُ قَلِيلٍ تُجْرِي الْفَحْصَ عَلَى نَفْسِهَا. وَ حِينَ اكْتَشَفَتِ الطِّفْلَةُ ذَهَابَ أُمِّهَا أُصِيبَتْ بِالذُّعْرِ وَ بَدَأَ مِنْ نَظَرَتِهَا وَ هِيَ تُحَدِّقُ فِي الطَّبِيبِ كَأَنَّهَا تَقُولُ لَهُ: "بِاللَّهِ عَلَيْكَ دَعْنِي أَخْرُجْ بِسَلَامٍ."

لَكِنَّ الطَّبِيبَ حِينَ لَمَحَ عِلَامَاتِ الْخَوْفِ فِي عَيْنِي الصَّغِيرَةِ أَرَادَ الْمَرْحَ مَعَهَا فَهَتَفَ قَائِلًا لِلْمَرِيضَةِ: "هَاتِي يَا لَيْلَى هَذِهِ الْبِنْتُ وَ جِيئِي بِيَحْقَنَةٍ." وَ مَا كَادَتِ الطِّفْلَةُ تَسْمَعُ كَلِمَةَ حَقْنَةٍ حَتَّى صَرَخَتْ صَرْخَةً شَدِيدَةً وَ لَأَدَتْ تَعْدُو مُسْرِعَةً نَحْوَ بَابِ الْحُجْرَةِ الْمَفْتُوحِ لَتَنْطَلِقَ فِي اتِّجَاهِ هَوَّةِ السُّلَمِ الَّذِي لَمْ يَكُنْ بِهِ حَاجِزٌ يَمْنَعُ مِنَ السُّقُوطِ.

وَقَفَ الطَّبِيبُ فِي قَفْصِ الْاِتِّهَامِ شَاحِصًا بِبَصَرِهِ نَحْوَ الْمِنْصَةِ الَّتِي يَجْلِسُ عَلَيْهَا الْقُضَاةُ وَ التَّفَتَ فَرَأَى الشَّاهِدَ الْوَحِيدَ عَلَى الْوَاقِعَةِ مَرِيضُهُ ذَا الشَّارِبِ الْمَبْرُومِ فَقَالَ فِي نَفْسِهِ: "الْمَسْؤُولُ عَنِ مَوْتِ الْبُنْيَةِ هُوَ صَاحِبُ الْمَنْزِلِ الَّذِي تَرَكَ السُّلَمَ بِدُونِ حَاجِزٍ فَهُوَ أَكْثَرُ النَّاسِ بُخْلًا." نَفَذَ صَبْرَهُ فَصَرَخَ: "مَظْلُومٌ، مَظْلُومٌ، مَظْلُومٌ."

سَمِعَتْهُ الْمَرِيضَةُ فَأَنْدَفَعَتْ إِلَى حُجْرَةِ الْكُشْفِ فَرَأَتْهُ نَائِمًا وَ هُوَ يَضْرِبُ عَلَى مَكْتَبِهِ مُرَدِّدًا تِلْكَ الْكَلِمَةَ فَقَالَتْ لَهُ: "دُكْتُور... دُكْتُور... دُكْتُور... أَفِقْ ... كَشَفْ جَدِيدًا... أَدْخِلِ الْمَرِيضَ؟" فَرَفَعَ رَأْسَهُ وَ فَرَكَ عَيْنَيْهِ قَائِلًا: "يَا لَهُ مِنْ كَابُوسٍ مُرْعِبٍ!"

المعايير

التمارين

القسم الأول (6 نقاط)

(1) وزع المعاني على أقسام النص الثلاثة في الجدول الآتي

* سقوط الطفلة في هوة السلم.

* إصرار المريض على إعادة الفحص. * نفي التهمة عن النفس

0,5

0,25

0,25

| | | |
|---------------------|----------------------|---------------------|
| وَضْعُ النِّهَايَةِ | سِيَاقُ التَّحْوِيلِ | وَضْعُ الْبِدَايَةِ |
| | | |

(2) أحداث هذه الواقعة تمت في الحلم. استخرج من النص ثلاث قرائن دقيقة تدل على ذلك.

0,5

0,25

0,25

- * القريئة الأولى:
- * القريئة الثانية:
- * القريئة الثالثة:

(3) لهذه الحادثة المؤلمة ثلاثة أسباب. استخرجها بالإعتماد على ما ورد في النص.

0,5

0,25

0,25

- السبب الأول:
- السبب الثاني:
- السبب الثالث:

(4) ضع علامة x أمام ما تراه مناسباً

0,5

0,25

0,25

- يَطْرَحُ الْكَاتِبُ فِي هَذِهِ الْقِصَّةِ مُشْكَلَةً هِيَ
- * عاقبة الإهمال () / * علاقة الطبيب بالمرضى () / * الإرهاق في العمل ()

(5) اشرح كل عبارة مسطرة حسب سياقها في النص

0,5

0,25

0,25

- * استجاب المريض على مضض
- * لتتطلق في اتجاه هوة السلم.
- * يا له من كابوس مرعب!

(6) حسب رأيك هل يستحق الطبيب العقاب على مزاحه الثقيل؟ علل إجابتك.

0,5

0,5

- * الرأي:
- * التعليل:

القسم الثاني (6 نقاط)

(1) أ) رأى الطبيب مريضة ذا الشارب المبروم.

0,25

0,25

- * ما هي وظيفة ما تحته سطر؟ ← الوظيفة:
- * ماهي علامة الإعراب الدالة عليها؟ ← علامة الإعراب:

0,25 * مَا هُوَ نَوْعُ هَذَا الْأِسْمِ؟ ← اِسْمٌ مِنْ

* اَكْتُبْ هَذَا الْاِسْمَ بِعَلَامَةِ الْاِعْرَابِ الْمُنَاسِبَةِ لِلوُظُفِيَةِ.

حَضَرَ الْمَرِيضُ..... الشَّارِبِ الْمَبْرُومِ فِي الْجُلْسَةِ.

0,25 اِسْتَمَعَ الْقَاضِي إِلَى شَهَادَةِ الْمَرِيضِ..... الشَّارِبِ الْمَبْرُومِ.

0,25 (ب) مَا هِيَ وَظِيفَةُ مَا تَحْتَهُ سَطْرٌ

* تَخَلَّفَتِ الطِّفْلَةُ عَنْ أُمِّهَا الَّتِي كَانَتْ هُنَا.....

0,25 * صَرَخَتْ صَرْخَةً شَدِيدَةً.....

0,25 * هُوَ أَكْثَرُ النَّاسِ بُخْلًا.....

(2) أ) اَنْتُمْ كِتَابَةٌ كُلِّ جُمْلَةٍ بِالصِّيغَةِ الَّتِي يَمْتَنِيهَا السِّيَاقُ الْجَدِيدُ وَ اَسْكَلْ فِعْلَهَا شَكْلًا كَامِلًا

0,25 دَخَلَ مَرِيضٌ وَ اَصْرَّ عَلَى اِعَادَةِ الْفَحْصِ

0,25 دَخَلَتْ مَرِيضَاتٌ وَ..... عَلَى اِعَادَةِ الْفَحْصِ

0,25 دَخَلَتْ مَرِيضَتَانِ وَ..... عَلَى اِعَادَةِ الْفَحْصِ

0,25 اَنْتِ دَخَلْتِ وَ..... عَلَى اِعَادَةِ الْفَحْصِ

0,25 (ب) اَكْتُبْ فِعْلَ الْجُمْلَةِ بِالصِّيغَةِ الْمَطْلُوبَةِ وَ اَسْكَلْهُ شَكْلًا تَامًا

0,25 * اَلْتَفَتَ فَرَأَى الشَّاهِدِ. * اَلْتَفَتَ فَلَمْ..... الشَّاهِدِ.

0,25 * اَلْتَفَتُوا ل..... الشَّاهِدِ. * اَلْتَفَتْنَ فَلَمْ..... الشَّاهِدِ.

0,25 (3) اَنْتُمْ تَعْمِيرِ الْجَدْوَلِ الْآتِي حَسَبِ الْمَطْلُوبِ وَ اَسْكَلْ كُلَّ كَلِمَةٍ شَكْلًا كَامِلًا

0,25 الفِعْلُ الْمَاضِي اِسْمُ الْفَاعِلِ نَكْرَةٌ مَرْفُوعٌ اِسْمُ الْمَفْعُولِ نَكْرَةٌ مَرْفُوعٌ الْمَصْدَرُ نَكْرَةٌ مَرْفُوعٌ

0,25 اِسْتَجَابَ.....

0,25 اَجْرَى..... لَهْ.....

0,5 الْقِسْمُ الثَّلَاثُ (8 نِقَاط)

0,25 مَزَحَتْ مَزَاحًا ثَقِيلاً مَعَ أَحَدِ رِفَاقِكَ اَلْحَقَّ بِهِ ضَرَّرًا طَافِيًا فَنَدِمْتَ وَ اَعْتَذَرْتَ.

0,25 اَكْتُبْ نَصًّا سَرْدِيًّا تَدْكُرُ فِيهِ هَذَا الْمَزَاحَ وَ الضَّرَرَ الَّذِي نَجَّجَ عَنْهُ وَ مَا قُمْتَ بِهِ لِتَدَارِكِ الْأَمْرَ، وَاصِفًا نَدْمَكَ.

1 مع 2

1,5 مع 2

1,5 مع 3

1,5 مع 4

1,5 مع 5

Durée: 1 H

Epreuve n°10 : Français

20

Lecture compréhension**Je lis le texte :**

Conflans, le 07 juin 2009.

Cher Alexis,

Je t'écris de la montagne où je passe les vacances. J'habite avec mes parents un petit chalet, un peu à l'extérieur du village de conflans, au bord de forêt. Il n'y a aucune habitation à cet endroit. Chaque matin, je fais une grande promenade.

Un jour, je me suis perdu au milieu des fougères qui m'empêchaient d'avancer.

En cherchant mon chemin, je suis tombé nez à nez avec un sanglier dont l'apparition m'a fait peur. Après un moment d'angoisse ; j'ai pris mon courage à deux mains et j'ai escaladé un arbre pour voir au loin, comme dans le Petit Poucet. J'ai eu de la chance, car la redoutable bête s'est éloignée et j'ai pu retrouver mon chemin.

- Viens donc me rejoindre, si tu es libre, cela me fera tellement plaisir. Tu verras, il y a dans la région un beau château que je te ferai visiter et nous ferons de belles promenades.

J'espère que tes parents te permettront de nous rendre visite.

Écris – moi vite pour me dire que tu acceptes mon invitation et m'indiquer la date de ton arrivée.

Je t'attends avec impatience.

Didier

Compréhension:

1) **J'entoure la bonne explication du mot souligné**

J'habite avec mes parents un petit chalet :

- Une maison en briques.
- Un joli quartier.
- Une habitation en bois.

2) **Je remplace le mot souligné par une expression ayant le même sens.**

Après un moment d'angoisse, j'ai pris mon courage.

Après un moment, j'ai pris mon courage.

J'ai escaladé un arbre pour voir au loin.

J'..... un arbre pour voir au loin.

3) **Je relève trois informations données par Didier à son ami Alexis :**

- a).....
- b).....
- c).....

4) **A ton avis, les parents d'Alaxis permettront-ils à leur fils de rendre visite à son ami ? Pourquoi ?**

⇒

.....

Grammaire:

1) J'habite avec mes parents un petit chalet, un peu à l'extérieur du village de Conflans.

Relève dans cette phrase:

a) un complément essentiel:

.....

b) un complément de lieu:

.....

2) En cherchant mon chemin, je suis tombé nez à nez avec un sanglier.

Relève dans cette phrase deux compléments de manière:

a).....

b).....

3) J'ai eu de la chance, car la redoutable bête s'est éloignée.

الاختبار عدد 10: الإيقاظ العلمي

المدة : ساعة

20

| النقاط | التمارين | المعايير | | | | |
|--------|--|----------|--|--|--|------|
| 4 | <p>السند 1: عِنْدَمَا أَشْعَلْتَ الْأُمَّ الْكَائُونَ وَ أَدْخَلْتَهُ إِلَى الْبَيْتِ خَاطَبْتَهَا أَبْنَتْهَا قَائِلَةً: "هُوَئِي الْقَاعَةَ يَا أُمِّي فَمِنَ الْكَائُونَ يَنْطَلِقُ غَازَانٍ أَحَدُهُمَا قَاتِلٌ وَالْآخَرُ يُعَكِّرُ مَاءَ الْجَيْرِ".</p> <p>التعليمة: أُسْمِي هَذَيْنِ الْغَازَيْنِ - الْغَازُ الْقَاتِلُ هُوَ..... - الْغَازُ الَّذِي يُعَكِّرُ مَاءَ الْجَيْرِ هُوَ.....</p> | مع 2 | | | | |
| 2,5 | <p>السند 2: شَاهَدَتْ رَنِيمُ الضَّوْءَ عَبْرَ النَّافِذَةِ فَأَرَادَتْ أَنْ تُنْجِزَ هَذَا التَّمْرِينَ</p> <p>التعليمة: أَجِيبُ بِنَعْمٍ أَوْ لَا: عِنْدَمَا يَصْطَلِمُ الضَّوْءُ: - بَعْدَسَةً يَنْكَسِرُ..... - بِجِدَارٍ يَنْعَكِسُ..... - بِمِرَاةٍ يَنْتَشِرُ..... - بِسَطْحٍ مَاءٍ يَنْكَسِرُ..... - بِالْأَرْضِ يَنْكَسِرُ.....</p> | مع 1 | | | | |
| 4 | <p>السند 3: أَرَادَتْ رَنِيمُ أَنْ تَعْرِفَ بَعْضَ خَاصِيَّاتِ الْهَوَاءِ</p> <p>التعليمة: أَضَعُ عِلَامَةً (x) أَمَامَ الْجَوَابِ الصَّحِيحِ</p> <table border="1" style="display: inline-table; vertical-align: middle;"> <tr><td> </td></tr> <tr><td> </td></tr> <tr><td> </td></tr> <tr><td> </td></tr> </table> <p>- لِلْهَوَاءِ شَكْلٌ كَرَوِيٌّ - لِلْهَوَاءِ كِتْلَةٌ - الْهَوَاءُ غَازٌ خَانِقٌ - يَنْتَشِرُ الضَّوْءُ فِي الْهَوَاءِ</p> | | | | | مع 1 |
| | | | | | | |
| | | | | | | |
| | | | | | | |
| | | | | | | |
| | <p>السند 4: تَنَاوَلَتْ رَنِيمُ بُرْتُقَالَةً فَسَقَطَتْ مِنْ يَدِهَا أَضَعُ عِلَامَةً (x) فِي الْخَانَةِ الْمُنَاسِبَةِ لِأَبْيْنِ مَنْحَى وَاتِّجَاهِ سَقُوطِ بُرْتُقَالَةٍ حَسَبَ</p> | | | | | |

المَكَانِ الَّذِي تُوْجَدُ فِيهِ

| الْمُنْحَى | | | المَكَانُ |
|---------------------------|---------------------------|-----------|-----------------------------|
| نَحْوَ مَرَكَزِ الْقَمَرِ | نَحْوَ مَرَكَزِ الْأَرْضِ | شَاقُولِي | فَوْقَ الْبَحْرِ |
| | | | عَلَى الْقَمَرِ |
| | | | فِي الصَّحْرَاءِ |
| | | | فِي الْقُطْبِ الْجَنُوبِيِّ |

4

مع 2

السند 5: سَأَلَتْ رَنِيمُ أَبَاهَا عَنِ الْجَرَائِمِ فَأَمَرَهَا بِإِنْجَازِ هَذَا التَّمْرِينِ
التعليمية:

أَضَعْ عَلامَةً (x) فِي الخَانَةِ الْمُنَاسِبَةِ

- الْجَرَائِمِ كُلُّهَا ضَارَّةٌ

- كُلُّ جُرْحٍ يُحْدِثُ مَنَفَذًا لِدُخُولِ الْجَرَائِمِ إِلَى الْجِسْمِ

- الشَّلَلُ مَرَضٌ مُعَدٌّ

- بِالتَّلْقِيحِ تُصْبِحُ لِلْجِسْمِ مَنَاعَةٌ مُكْتَسَبَةٌ

السند 6: قَرَّبَتْ رَنِيمُ أِبْرَتَيْنِ مُمَغْنَطَتَيْنِ مِنْ وَشْوِيعَةٍ كَهْرَبَائِيَّةٍ (أَنْظُرِ الرَّسْمَ)

التعليمية:

أَلْحِظْ الرَّسْمَ وَ أَكْتُبْ مَا يُنَاسِبُ مِنَ الكَلِمَاتِ التَّالِيَةِ فِي المَكَانِ الْمُنَاسِبِ

المِغْنَطُ - مُوجِبٌ - سَالِبٌ - المِغْنَاطِيْسِي - الشَّمَالِي - الجَنُوبِي

تُشْبِهُ الوَشْوِيعَةَ.....عِنْدَمَا يَمُرُّ بِهَا تَيَّارُ كَهْرَبَائِيٍّ وَيَكُونُ لَهَا وَجْهٌ

مع 3

3,5

.....وَجْهٌ.....

وَيُسَمَّى مَفْعُولُ التَّيَّارِ الكَهْرَبَائِيُّ هَذَا بِالمَفْعُولِ.....يَجْذِبُ الوَجْهَ

الشَّمَالِي لِلوَشْوِيعَةِ الْقُطْبِ.....لِإِبْرَةِ مِغْنَاطِيْسِيَّةٍ أَمَّا وَجْهَهَا

.....فَيَجْذِبُ الْقُطْبَ.....لِلْإِبْرَةِ.

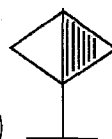
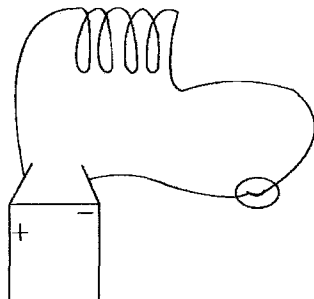
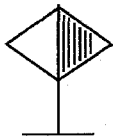

Durée: 1 H

Epreuve n°10: Anglais

20

I- Reading comprehension (6 marks)**The text**

Mr. Shedly is from Beja. He is a teacher in a primary school in Tunis. His house is near the school. He goes there on foot. He teaches English and French. His pupils love him because he is nice and friendly. His house is not big. It is good for his small family.

Every summer, they all go to Tabarka. It is his favourite town. It is in the north of Tunisia. It is small but nice. Every morning, he goes to the market to buy fish or meat. Then, he goes to the beach. He likes swimming. He likes walking on the beach, too. In the evening, he sits in the garden. He eats a sandwich, drinks coffee and writes stories for children. His son, Adam, doesn't eat a sandwich at home. He eats a sandwich in town. He goes to town in the evening to play football with his friends. They play on the playground near the beach.

1- Complete the table about Mr. Shedly. (1 mark)**Where does Mr. Shedly**

| teach? | go for holiday? | buy fish? | write stories? |
|--------|-----------------|-----------|----------------|
| | | | |

2- Answer the following questions. (2 marks)**a-** What does Mr. Shedly do on the beach?

.....

b- When does Adam play football with his friends?

.....

c-Where is Tabarka?

d- Why do Mr. Shedly's pupils love him?

3- **Correct the following statements.** (2 marks)

a- Mr. Shedly teaches three subjects.

b- Mr. Shedly has got a big house.

c-Tunis is Mr. Shedly's favourite town.

d- Mr. Shedly goes to the beach before going to the market.

4- **Complete with words from the text.**

Adam: "My name is Adam. I live in Tunis. My father is aman. Hein a primary school. We always go to Tabarka for.....holiday. My father writes nice.....there and I like playing with my friends."

I- **Language** (8 marks)

1- **Fill in the blanks with words from the list.** (There is one extra word) (2 marks)

season / family / year / small / hobby

Mr. Shedly loves Tabarka. He goes there every Every summer holiday, Mr. Shedly and hisgo to a hotel in Tabarka. There, he can practise his favouriteHe likes writing stories. They love this.....town because the people there are nice and friendly.

2- **Circle the correct word.** (3 marks)

Mr. Shedly: "This is my house. It isn't big. (**There are / They are**) only two bedrooms. My wife is now in the kitchen. She(**'s preparing / prepares**) dinner. We (**'re having / have**) dinner together every evening. My children (**is / are**) in their room. They (**do / 're doing**) their homework. My son Adam is in grade 6. He is studying for (**he's / his**) exam.

3- **Fill in the blanks with words from the list.** (3 marks)

can / do / is / can't / does / don't / are

Mr. Shedly: "Thismy son Adam and thesehis friends. They their homework together at the weekend. But,

المعايير

التمارين

المسألة رقم 1:

تمَّ تهيئة ملعب لكرة القدم على شكل مُستطيلٍ ينتهي بنصفي دائرة على مستوى العرض (انظر الرسم). قيس محيط الملعب بالمتر 491,20.

120م

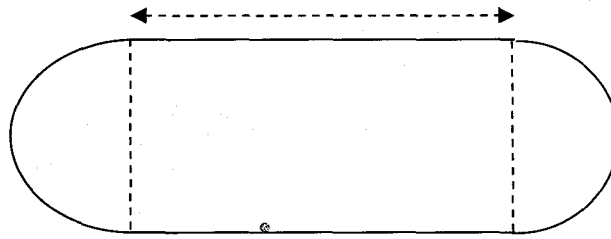

6

1/ أحسب مساحة الملعب بالمتر المربع.

تمَّ تعشيب $\frac{3}{4}$ مساحة الملعب وقد ساهم في تكاليف التعشيب ثلاثة أطراف كما هو مبين بالجدول الآتي:

| إحدى المؤسسات الخاصة | الولاية | البلدية |
|----------------------|------------------------|------------------------|
| 31670,100د | $\frac{2}{5}$ التكاليف | $\frac{1}{4}$ التكاليف |

2/ أحسب كلفة تعشيب المتر المربع الواحد.

الإجابة:

المسألة رقم 2:

لِفلاح حقل على شكل مُستطيلٍ قيس عرضه بالمتر 100 حرث الفلاح حقله بجرار وقضى في ذلك 3 ساعات و 20دق. يحرث الجرار 0,6ها في الساعة الواحدة.

6

1/ أرسم تصميمًا للحقل وفق السلم $\frac{1}{5000}$.

بذَّرَ الفَلاحُ $\frac{3}{4}$ الحَقْلَ عَلفًا فَانْتَجَحَ الهِكْتَارُ الوَاحِدُ 4,2 ط من العَلفِ الأَخْضَرِ بَعْدَ أَنْ جَفَّ العَلفُ تَحَصَّلَ الفَلاحُ عَلى 2,646 ط من العَلفِ الجَافِ.
2/ احسبُ النِسْبَةَ المائويَّةَ الَّتِي يَفْقِدُهَا العَلفُ الأَخْضَرُ بَعْدَ أَنْ يَجِفَّ.

الإجابة:

المسألة رقم 3:

هَذَا جَدْوَلٌ يَخْصُ بَيَانَاتٍ تَتَعَلَّقُ بِقَاعَةِ عَرْضِ سِينِمَائِيٍّ.

| صنف 3 | صنف 2 | صنف 1 | أصناف المقاعد |
|-----------|----------------------------|----------------------------|-----------------------|
| 60 مقعداً | $\frac{1}{4}$ جملة المقاعد | $\frac{1}{3}$ جملة المقاعد | عدد المقاعد |
| 1,250 د | 1,750 د | 2,5 د | ثمن التذكرة حسب الصنف |

1/ أحسبُ العَدَدَ الجُمليَّ للمَقَاعِدِ بِالقَاعَةِ

2/ ما هُوَ المِقْدَارُ المَالِيُّ المُتَوَفَّرُ مِنْ عَرْضِ وَاحِدٍ تَكُونُ خِلالَهُ جَمِيعُ المَقَاعِدِ مَحْجُوزَةً؟
يَدْفَعُ صَاحِبُ القَاعَةِ 20% مِنْ قِيمَةِ التذَاكِرِ المَبِيعَةِ بِعُنْوَانِ أَداءَاتِ قَارَةِ كَمَا يَدْفَعُ أَجْرَةَ 5 عُمَالٍ تُقَدَّرُ بِ 98 د فِي اليَوْمِ.

3/ أحسبُ المَبْلَغَ المَالِيَّ الصَافِيَّ الَّذِي يَتَحَصَّلُ عَلَيْهِ صَاحِبُ القَاعَةِ إِذَا تَمَّ تَقْدِيمُ عَرْضَيْنِ فِي اليَوْمِ تَكُونُ خِلالَهُمَا جَمِيعُ المَقَاعِدِ مَحْجُوزَةً.

الإجابة:

المادة :

العربية

مناظرة الدخول إلى المدارس الإعدادية النموذجية
دورة 2010

المدة : ساعة

24 جوان 2010

الحرية

النص:

جَلَسَ شَابٌ عَلَى أَرِيكَةٍ فِي إِحْدَى الْحَدَائِقِ الْعُمُومِيَّةِ، وَجَلَسَ عَلَى يَمِينِهِ كَهْلٌ، وَ لَمْ تَكُنْ بَيْنَهُمَا مَعْرِفَةٌ.

مَرَّتْ دَفَائِقُ وَ سَاوَرَ الشَّابُّ نِعَاسٌ خَفِيفٌ فَمَالَ رَأْسُهُ، وَ بَقِيَ عَلَى هَذِهِ الْحَالِ زَمَانًا. ثُمَّ أَفْلَقَتْهُ أَشِعَّةُ الشَّمْسِ فَاسْتَفَاقَ، وَ فَرَكَ عَيْنَيْهِ، ثُمَّ تَنَاءَبَ فَفَتَحَ فَاهُ عَلَى مِصْرَاعِيهِ وَ أَحْدَثَ صَوْتًا كَالشَّخِيرِ كَرِيهًا، ثُمَّ مَدَّ ذِرَاعِيَهُ وَ هُوَ يَتَمَطَّى فَصَكَّتْ أَطْرَافُ أَنَامِلِهِ دُؤَابَةً أَنْفِ جَارِهِ، وَ أَنْتَبَهَ لِذَلِكَ فَلَمْ يَطْوِ يَدَيْهِ وَ إِنَّمَا وَاصَلَ مَدَّهُمَا غَيْرَ مُكْتَرِثٍ بِالْكَهْلِ. فَغَضِبَ الْجَارُ، وَقَالَ: "مَا هَذَا؟ عَلَيْكَ أَنْ تَسْلُكَ سُلُوكًا لَائِقًا وَتَحْتَرِمَ جَارَكَ!!".

فَفَهَّمَهُ الشَّابُّ فِي سُخْرِيَّةٍ وَقَالَ فِي شَيْءٍ مِنَ التَّهْكُمِ: "أَنَا حُرٌّ...! وَ حُرِّيَّتِي تَسْمَحُ لِي بِأَنْ أَفْعَلَ مَا أُرِيدُ". فَقَالَ الرَّجُلُ: "نَعَمْ، أَنْتَ حُرٌّ! لَكِنْ وَاضِحٌ أَنَّكَ لَا تَعْرِفُ مَعْنَى الْحُرِّيَّةِ مَعْرِفَةً جَيِّدَةً، فَالْحُرِّيَّةُ لَيْسَتْ أَسْتَهْتَارًا وَ فَوْضَى".

فَالْتَفَتَ الشَّابُّ إِلَيْهِ مُسْتَهْزِئًا وَ رَفَعَ حَاجِبِيهِ قَائِلًا: "مَا الْحُرِّيَّةُ إِنْ لَمْ تَكُنْ قِيَامَ الْإِنْسَانِ بِمَا يُرِيدُ؟" فَاجَابَهُ الرَّجُلُ فِي آبِتْسَامٍ وَ هُدُوءٍ. لَيْسَتْ الْحُرِّيَّةُ أَنْ تَفْعَلَ مَا تُرِيدُ. فَحُرِّيَّةُ يَدَيْكَ تَنْتَهِي حَيْثُ تَبْدَأُ حُرِّيَّةُ أَنْفِي".

سَمِعَ الشَّابُّ هَذَا الْقَوْلَ فَبَدَتْ عَلَى مَلَامِحِهِ عِلَامَاتُ الْاهْتِمَامِ وَ الْاسْتِزَادَةِ مِنَ الْحَدِيثِ، وَ أَرْتَاحَ مُحَدِّثُهُ لِذَلِكَ فَوَاصَلَ قَائِلًا: "إِنَّكَ تَعِيشُ فِي عَصْرِ الْحُرِّيَّةِ، وَ حُرِّيَّتِكَ تَسْمَحُ لَكَ بِأَنْ تُفَكِّرَ كَمَا تَشَاءُ وَ لَكِنَّهَا تَفْرُضُ عَلَيْكَ أَنْ تَدَعَ غَيْرَكَ يُفَكِّرُ وَ يُعَبِّرُ عَنْ آرَائِهِ كَمَا يَشَاءُ...".

نَظَرَ الشَّابُّ إِلَى مُحَدِّثِهِ طَوِيلًا وَ قَالَ لَهُ فِي إِعْجَابٍ وَ تَوَدُّدٍ: "حَقًّا يَا سَيِّدِي! إِنَّ حُرِّيَّةَ يَدَي تَنْتَهِي حَيْثُ تَبْدَأُ حُرِّيَّةُ أَنْفِكَ".

خالد محمد خالد: مواطنون لا رعايا (يتصرف)

دار الفيل للطباعة 1970

القِسْمُ الْأَوَّلُ (6 نقاط)

(1) اشرح العبارات المُسَطَّرة حسب المعنى الذي أفادته في النص:

- * ساوَر الشَّابُّ نَعَّاسٌ خَفِيفٌ ساوَر:
- * مَدَّ ذِرَاعِيَهُ وَهُوَ يَتَمَطَّى يتَمَطَّى:
- * وَاَصَلَ مَدَّهُمَا غَيْرَ مُكْتَرَثٍ بِالْكَهْلِ مُكْتَرَثٌ:

(2) وَزَعِ الْمَعَانِي عَلَى أَقْسَامِ النَّصِّ فِي الْجَدْوَلِ:

- الشَّابُّ وَالْكَهْلُ يَخْتَلِفَانِ فِي مَعْنَى الْحُرِّيَّةِ
- الشَّابُّ يُزَعِّجُ جَارَهُ
- الشَّابُّ يُغَيِّرُ رَأْيَهُ فِي مَعْنَى الْحُرِّيَّةِ

| وَضْعُ الْبِدَايَةِ | سِيَاقُ التَّحْوُّلِ | وَضْعُ النِّهَايَةِ |
|---------------------|----------------------|---------------------|
| | | |

(3) لِلشَّابِّ رَأْيٌ فِي الْحُرِّيَّةِ مُخَالَفٌ لِرَأْيِ الْكَهْلِ.

أَذْكَرُ الرَّأْيَيْنِ وَآيِدُ كُلِّ وَاحِدٍ مِنْهُمَا بِقَرِينَةٍ مِنَ النَّصِّ.

- رَأْيُ الشَّابِّ فِي الْحُرِّيَّةِ:
الْقَرِينَةُ:
- رَأْيُ الْكَهْلِ فِي الْحُرِّيَّةِ:
الْقَرِينَةُ:

(4) تَغَيَّرَ سُلُوكُ الشَّابِّ إِزَاءَ الْكَهْلِ فِي آخِرِ النَّصِّ.

- أَذْكَرُ مَظْهَرِ التَّغْيِيرِ مُؤَيِّدًا جَوَابَكَ بِقَرِينَتَيْنِ.

- مَظْهَرُ التَّغْيِيرِ:
الْقَرِينَةُ الْأُولَى:
- الْقَرِينَةُ الثَّانِيَّةُ:

(5) أَيُّ الرَّأْيَيْنِ فِي الْحُرِّيَّةِ تُطَبِّقُهُ فِي حَيَاتِكَ؟ عِلِّلْ جَوَابَكَ.

- الجواب:
- التعليل:

القِسْمُ الثَّانِي (6 نقاط)

1 (أ) مَا هُوَ نَوْعُ الْمُرَكَّبِ الْأَسْمِيِّ الَّذِي تَحْتَهُ سَطْرٌ؟
- لَيْسَتْ الْحَرِيَّةُ أَنْ تَفْعَلَ مَا تُرِيدُ.

- فَبَدَتْ عَلَى وَجْهِهِ عِلَامَاتُ الْاهْتِمَامِ وَالِاسْتِرَادَةِ مِنَ الْحَدِيثِ.

- فَالْحَرِيَّةُ لَيْسَتْ إِسْتِهْتَارًا وَفَوْضَى.

ب) مَا هِيَ وَظِيفَةُ مَا تَحْتَهُ سَطْرٌ.
- لَمْ تَكُنْ بَيْنَهُمَا مَعْرِفَةٌ.

قَالَ فِي شَيْءٍ مِنَ التَّهْكُمِ.

- لَا تَعْرِفُ مَعْنَى الْحَرِيَّةِ مَعْرِفَةً جَيِّدَةً.

ج) أَجَابَ الرَّجُلُ فِي ابْتِسَامٍ:

- أَعِدُّ كِتَابَةَ الْجُمْلَةِ مَعْوِضًا مَا تَحْتَهُ سَطْرٌ بِحَالٍ مُفْرَدَةٍ مَعَ الْمُحَافَظَةِ عَلَى نَفْسِ الْمَعْنَى

2 (أ) حَوْلَ الْجُمْلَةِ التَّالِيَةِ إِلَى الصِّيغَةِ الْمَطْلُوبَةِ مَعَ الصَّمِيرِ الْمَطْلُوبِ وَأَشْكَلَ شَكْلًا تَامًّا
* "بَقِيَ عَلَى هَذِهِ الْحَالِ".

- الْمَضَارِعُ الْمَجْزُومُ بِ "لَمْ" مَعَ الْمُخَاطَبَةِ ← عَلَى هَذِهِ الْحَالِ

- الْمَضَارِعُ الْمَنْصُوبُ بِ "لَنْ" مَعَ الْمُخَاطَبِينَ ← عَلَى هَذِهِ الْحَالِ

- الْمَاضِي الْمَنْفِيُّ بِ "مَا" مَعَ الْغَائِبَتَيْنِ ← عَلَى هَذِهِ الْحَالِ

ب) أَعِدُّ كِتَابَةَ الْجُمْلَةِ التَّالِيَةِ فِي صِيغَةِ الْأَمْرِ مُتَوَجِّهًا بِالْخِطَابِ إِلَى وَلَدٍ، ثُمَّ إِلَى بَنَتَيْنِ، ثُمَّ إِلَى مَجْمُوعَةٍ مِنَ الْبَنَاتِ.
* "مَدَّ يَدَهُ"

..... يَدَكَ

..... يَدَيْكُمَا

..... أَيَّدُكُنَّ

المادة:

مناظرة الدخول إلى المدارس الإعدادية النموذجية

المدة : ساعة

الفرنسية

دورة 2010

25 جوان 2010

Texte :

Un jeune bricoleur

Depuis plus d'une semaine, en rentrant de l'école, Benjamin fait ses devoirs, puis, au lieu d'aller jouer comme d'habitude avec ses amis, il s'isole dans sa chambre. Et alors on entend scier, raboter...et clouer.

A l'école, c'est pareil. Il est tout le temps occupé à faire des dessins et des signes mystérieux dans son carnet.

Un jour, pendant la récréation, les enfants intrigués, viennent entourer Benjamin.

-« Mais que fais-tu Benjamin ? Pourquoi tu ne joues plus avec nous ? »
Demande Martine.

-Tu es malade ? demande Arthur.

- Mais non, mais non ! je vais très bien. Je prépare une surprise. Vous saurez bientôt ce que c'est. Mais laissez-moi d'abord le temps d'achever mon travail » répond Benjamin.

Une semaine après, Benjamin annonce à ses camarades que la surprise est prête et qu'ils sont tous invités à venir le voir samedi après-midi chez lui.

Peu avant l'arrivée de ses amis, Benjamin prend un gros colis emballé dans une vieille couverture et l'installe au fond du jardin.

Enfin, tout est prêt. Les enfants sont là, ils forment un grand cercle autour de la surprise.

Et voilà que, au milieu du silence général, Benjamin tire la couverture. Un grand tableau magique apparaît. Il suffit d'appuyer sur un bouton et on a toutes les informations sur l'un des monuments de Paris. Les enfants poussent de grands cris d'admiration.

D'après TAMARA DANBLON

« La surprise de Benjamin »

ED. »Petite Abeille »

Compréhension :

1)

a. A l'école, Benjamin ne se comporte plus comme avant.

Relève dans le texte deux phrases qui le montrent.

.....

.....

b. La surprise de Benjamin a-t-elle plu à ses camarades ?Oui Non

Relève dans le texte la phrase qui justifie ta réponse.

.....

.....

2) Remplace ce qui est souligné dans chaque phrase par un mot ou une expression de même sens.* Benjamin s'isole dans sa chambre.

- Benjamindans sa chambre.

* Les enfants intrigués, viennent entourer Benjamin.

- Les enfants, viennent entourer Benjamin.

* « Laissez-moi achever mon travail » répond Benjamin.

- « Laissez-moi mon travail » répond Benjamin.

* Benjamin fait des signes mystérieux dans son carnet.

- Benjamin fait des signes dans son carnet.

3) Que penses – tu de Benjamin ?

.....

.....

Dis pourquoi.

.....

.....

.....

Grammaire:

1) « **Au milieu du silence général, Benjamin tire la couverture** ».

Relève dans cette phrase:

a- le complément essentiel :

.....

b- le complément non essentiel :

.....

2) « **Benjamin annonce à ses camarades qu'ils sont invités chez lui, samedi après-midi** ».

- Réécris cette phrase en remplaçant « colis » par « valise »

Benjamin prend dans une vieille couverture.

Conjugaison :

1) « **Benjamin prend le colis et l'installe au fond du jardin** ».

- Réécris cette phrase en mettant les verbes au passé composé.

Benjamin.....le colis et.....au fond du jardin.

2) « **Les enfants sont là. Ils forment un grand cercle autour de la surprise** ».

- Réécris cette phrase en mettant les verbes au futur.

Les enfants.....là. Ilsun grand cercle autour de la surprise.

3) « **Je vais très bien. Je prépare une surprise** ».

- Réécris cette phrase en remplaçant « je » par « nous ».

Nous.....très bien. Nous.....une surprise.

المادة :

علوم
طبيعية

مناظرة الدخول إلى المدارس الإعدادية النموذجية

دورة 2010

المدة : ساعة

25 جوان 2009

السند (1): شارك أحمد في مخيم كشفي بإحدى الغابات فأخذ معه ما يحتاج إليه من وسائل (بوصلة، آلة تصوير ...) وسار مع فريق الكشافة وفق المسالك المبينة بالرسم التالي:

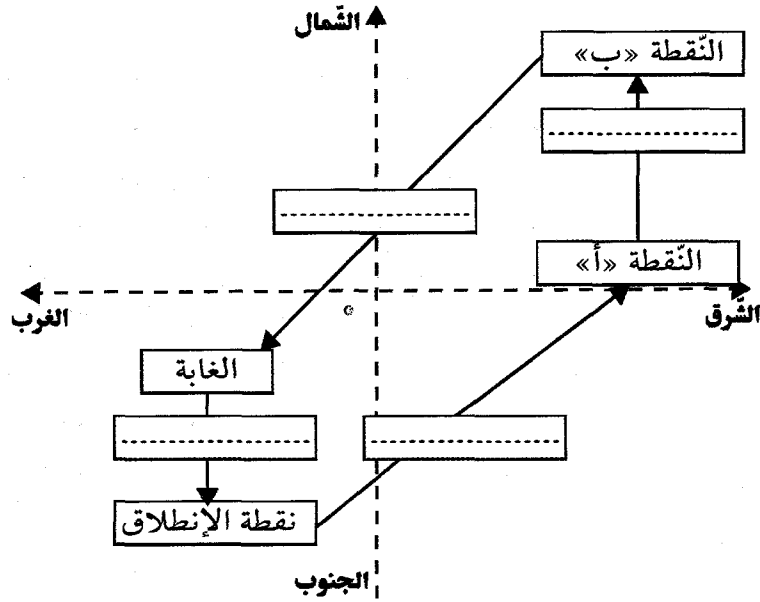

التعليمة: أتأمل الرسم وأكتب في الخانات الفارغة الاتجاهات التي سار وفقها فريق الكشافة من نقطة الانطلاق إلى النقطة "أ" ومنها إلى النقطة "ب" ثم الرجوع إلى نقطة الانطلاق عبر الغابة.

السند (2): أثناء التجول لاحظ أحمد أنواعا من النباتات والأشجار فتساءل عن كيفية تكاثرها.

التعليمة: أعيد كتابة كل إفادة مع إصلاح الخطأ إن وجد:
(أ) تقوم الرياح بتأبير العديد من النباتات والأشجار

(ب) تمثل الأسدية العضو الأنثوي في الزهرة والمدقة العضو الذكري فيها.

(ج) بعد عملية الإخصاب يتحول المبيض إلى بذرة والبويضة إلى ثمرة

مع 1

مع 3

السند (3): جلس أحمد في ظل شجرة فرأى ثمرة تسقط منها.
التعليمة:

مع 2

(أ) أرسم اتجاه سقوط الثمرة في الرسم التالي:

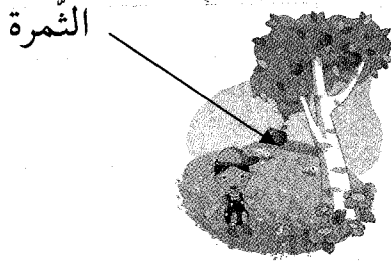

(ب) أسمي منحى سقوط الثمرة والقوة المتسببة في ذلك:

• منحى سقوط الثمرة لأن الأرض تسلط على كل الأجسام التي
توجد بجوارها وتسقطها سقوطاً حراً قوة تسمى

السند (4): حان وقت تناول الطعام فشارك أحمد رفاقه الأكل.

مع 3

التعليمة: أتمل الجدول التالي وأكمل خانته الفارغة بـ:

البرتقال - البيض - الجبن - البقول الجافة - الخبز

| من أغذية الطاقة | من أغذية النمو والبناء | من أغذية الوقاية |
|-----------------|------------------------|------------------|
| | | |

السند (5): بعد نصب الخيام طلب قائد فريق الكشافة من المجموعة إطفاء النار التي أشعلوها.

مع 2

التعليمة: أقرأ المعطيات التالية وأكتبها في الجدول حسب المطلوب:

الحطب - ثاني أكسيد الكربون - الحرارة - الأوكسجين - بخار الماء - هباب الفحم

| العناصر المتدخلة في عملية الاحتراق | العناصر الناتجة عن عملية الاحتراق |
|------------------------------------|-----------------------------------|
| | |

السند (6): نهض أحمد في الصباح وخرج من الخيمة قائلاً: "هلموا يا أصدقائي نمارس أنشطة رياضية في الهواء الطلق"

مع 3

التعليمة: أضع العلامة (x) أمام الإفادة الخاطئة

- يتم التبادل الغازي بين الجسم وهواء المحيط في مستوى الحويصلات الرئوية.
- أتنفس بأنفي لأن أغشيتي تنقي الهواء من ثاني أكسيد الكربون.
- يمر الدم من الرئتين إلى القلب محملاً بالأوكسجين.
- تقوم الكريات الحمراء بنقل الغذاء إلى أعضاء الجسم.

المادة:

الانجليزية

مناظرة الدخول إلى المدارس الإعدادية النموذجية
دورة 2010

المدة: 45 دق

24 جوان 2010

The text :

Mrs Smith get up early every day before her husband and her children. The first thing she does is to prepare tea, eggs and small cheese sandwiches for breakfast.

It's eight o'clock now. Mr Smith and his children are sitting at the breakfast table. They are ready to eat. But where's the mother? She is in the kitchen, of course.

Every day, after breakfast, Mrs Smith cleans the rooms, washes the clothes and after that she prepares lunch for her family.

I/ the questions (6marks)

Read the text and answer the question

1. Tich (✓) the right box. (2 marks)

The text is about :

A- Mrs Smith is in..

a- her bedroom b- the kitchen c- the dining room

B- She gets up..

a- before eight o'clock

b- at eight o'clock

c- after eight o'clock

2. Circle Yes or No. (2 marks)

3.

| | | | |
|----|---|-----|----|
| a- | The mother prepare lunch after cleaning the rooms | Yes | No |
| b- | The father and the children are preparing breakfast | Yes | No |

4. Complete. (2 marks)

For break fast, children drink And eat and cheese sandwiches.

II/ Language (8 marks)

1. Complete with: likes – carrots – is- plays (there is an extra word).

(3 marks).

It's Sunday afternoon, Jane going to the zoo with her family. She is rabbits. Shi usually gives them some to eat.

2. Circle the correct word. (3 marks)

Today is a holiday. It's eleven o'clock (**in-on**) the morning. The weather in (**sunny-funny**).

The children are swimming in the (**beach-sea**)

3. Write the opposite of the underlined words. (2 marks)

Suzan is.....

III/ Writing (2 marks)

1. Complete the dialogue with the sentences in the box. There is an extra sentence. (3 marks)

-I'd like two of oranges.

-Can I help you?

-It's in the basket.

-How much is it?

Mrs Brown: Good morning, sir

Shopkeeper: Good morning, madam.....?

Mrs Brown:,please.

Shopkeeper: Ok, here you are.

Mrs Brown: Thank you.....?

Shopkeeper: Two dinars.

2. Reorder the letters and write the words. (3 marks)



surtosre

.....



osuhe

.....



lpepa

.....

المادة:

الحساب

مناظرة الدخول إلى المدارس الإعدادية النموذجية
دورة 2010

المدة : ساعة

26 جوان 2010

| المعايير | التمارين |
|----------|--|
| | <p>المسألة رقم 1:</p> <p>أهدت عائلة دراجة نارية لأحد أبنائها. ساهمت الأم بمبلغ قدره بالدينار 472 وساهم إخوته بمبلغ قدره بالدينار 200 ودفع الأب المبلغ المتبقي الذي يمثل $\frac{5}{8}$ ثمن شراء الدراجة.</p> <p>1- إبحث عن ثمن شراء الدراجة.</p> <p>2- عند انتقاء هذه الهدية استفادت العائلة بتخفيض نسبته 12% من ثمن الشراء تم استغلاله لاقتناء خوزة ولدفع معلوم التأمين الذي يفوق ثمن الخوزة بمبلغ قدره بالدينار 15,040.</p> <p>إبحث عن ثمن شراء الخوزة.</p> <p>المسألة رقم 2:</p> <p>إنطلق سائق بسيارته من المدينة "أ" يوم الخميس على الساعة 22 و 30 دق قاصدا المدينة "ب" التي تبعد 200 كم وأثناء السفر توقف للاستراحة لمدة 20 دق.</p> <p>1 - حدد يوم وساعة وصول السيارة إلى المدينة "ب" إذا علمت أن معدل سرعتها 80 كم/س.</p> <p>2 - عند الانطلاق كانت كمية الوقود بالخرزان 15ل و عند التوقف للاستراحة صب السائق في الخزان 12 ل .</p> <p>ماهي كمية الوقود المتبقية بالخرزان إذا علمت أن معدل استهلاك السيارة هو 10ل من الوقود في كل 100 كم؟</p> <p>المسألة رقم 3:</p> <p>إشترى فلاح قطعة أرض على شكل شبه منحرف قائم كما يبينه الرسم التالي، ثمن الهكتار الواحد بالدينار 40 ألف.</p> |

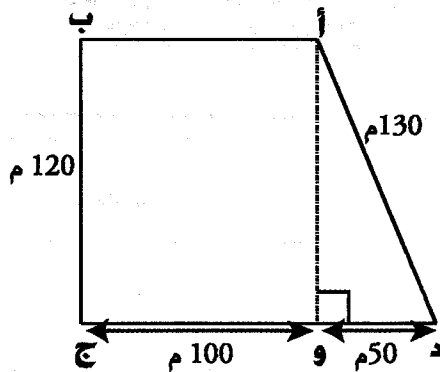

لدفع ثمن القطعة جمع الفلاح المبلغ المدخر بالبنك و ثمن بيع شاحنته المساوي لنصف المبلغ المدخر واستلف المبلغ المتبقي وقدره بالدينار 9 آلاف.

1- ابحث عن ثمن شراء الأرض بالدينار.

2- ابحث عن قيمة المبلغ المدخر بالبنك.

3- سجل الفلاح قطعة الأرض بالقباضة المالية وقام بتسييجها بأسلاك متشابكة ثمن المتر الواحد بالدينار 4، تاركا مدخلا عرضه بالمتر 5، فدفع مقابل التسجيل وشراء

الأسلاك مبلغا قيمته 8,3% من ثمن شراء الأرض.

أحسب المبلغ الذي دفعه الفلاح مقابل تسجيل الأرض.

المدة : ساعة

مناظرة الدخول إلى المدارس الإعدادية النموذجية

المادة :

العربية

دورة 2011

النص:

جَلَسَ الطِّفْلُ عَلَى صَخْرَةٍ وَ أَلْقَى بِخَيْطِ صِنَارَتِهِ فِي الْمَاءِ، وَ ظَلَّ يَتَأَمَّلُ سَطْحَ الْبَحْرِ الْمُمتَدِّ، مُحَمِّلًا بَعَيْنَيْهِ الصَّافِيَيْنِ فِي أَمْوَاجِهِ وَ فِي حَشَائِشِهِ وَ فِي خَيْطِ الصِّنَارَةِ الْغَائِصِ ... وَ فَجَاءَهُ أَحْسَبُ بَجْدَبَةٍ خَفِيفَةٍ ... تَلَا حَقَّتْ دَقَّاتُ قَلْبِهِ وَ جَعَلَ يَكْتُمُ أَنْفَاسَهُ، وَ سُرْعَانَ مَا عَاوَدَتْهُ الْجَذْبَةُ فَبَادَرَ مِنْ قَوْرِهِ إِلَى الْخَيْطِ يَجْدِبُهُ... ظَهَرَ بِطَرْفِ الْخَيْطِ شَيْءٌ يَلْمَعُ... إِنَّهُ يَقْتَرِبُ وَ يَقْتَرِبُ، وَ عَيْنَا الصَّبِيِّ تَنْظُرَانِ إِلَيْهِ فِي تَرْقُبٍ وَ حَذَرٍ... حِينَ ذَاكَ رَفَعَ الطِّفْلُ يَدَهُ بِالْخَيْطِ يَجْدِبُهُ مِنَ الْمَاءِ! فَكَانَتْ سَمَكَةً...! إِيهَ إِنَّهُ يَرَاهَا بِوُضُوحٍ وَ بَوْسَعِهِ أَنْ يَلْمَسَهَا! إِنَّهَا أَكْبَرُ سَمَكَةٍ اسْتَطَاعَ أَنْ يَصِيدَهَا فِي الشَّاطِئِ حَتَّى الْآنَ!

لَقَدْ قَضَى مُدَّةً طَوِيلَةً يَأْتِي مَعَ أَبِيهِ وَ أَصْدِقَائِهِ دُونَ أَنْ يَحْصُلَ عَلَى سَمَكَةٍ وَاحِدَةٍ بَيْنَمَا يَظْفُرُ أَتْرَابَهُ بِأَسْمَاكٍ صَغِيرَةٍ فَيَفَاخِرُونَ وَ يَضْحَكُونَ... آه لَوْ حَضَرُوا لَأَلْتَفُوا حَوْلَهُ وَ نَظَرُوا إِلَيْهِ بِاعْتِجَابٍ!

وَ جَعَلَ الطِّفْلُ يَرْفَعُهَا فِي يَدِهِ وَ يَتَأَمَّلُهَا... مَسْكِينَةً لَا بَدَّ أَنَّهَا تَتَأَلَّمُ! إِنَّهُ يُرِيدُ الْآنَ أَنْ يَنْزِعَ عَنْ فَمِهَا هَذِهِ الصِّنَارَةَ حَتَّى لَا تَمُوتَ وَ شَيْءٌ فِي فَمِهَا يُعْدِبُهَا! أَخَذَ يُعْمَلُ يَدَهُ لِيَقْلَعَ الصِّنَارَةَ، وَ فَجَاءَهُ أَنْقَلَبَ الشَّصُّ وَ انْغَرَسَ فِي كَفِّهِ فَتَأَلَّمَ وَ لَكِنَّهُ أَمْسَكَ بِسَمَكَتِهِ وَ نَظَرَ إِلَيْهَا مُودِعًا ثُمَّ أَطْلَقَهَا فِي الْمَاءِ بِكُلِّ رِفْقٍ فَأَخَذَتْ سَبِيلَهَا فِي الْيَمِّ!

حسن نصر (ليالي المطر)

من ص 11 إلى ص 15 (بتصرف)

القسم الأول (6 نقاط توزع بحساب نقطة لكل سؤال كما يلي)

1- رتّب الأحداث الآتية حسب تسلسلها في النص من 1 إلى 4 (0.25 ن x 4 = 1 ن)

| | |
|--------------------------|--|
| إحساس الصبي بالشفقة | |
| فشل الصبي في الظفر بسمكة | |
| إحساس الطفل بجذبة خفيفة | |
| عودة السمكة إلى موطنها | |

2- حَضَرَ فِي النَّصِّ عُنْصُرَ الْمَفْجَأَةِ. اذْكُرْهُ: (0.5 ن 4 = 1 ن)
- مَفْجَأَةٌ تَتَعَلَّقُ بِصَيْدِ الصَّبِيِّ سَمَكَةً:

- مَفْجَأَةٌ تَتَعَلَّقُ بِمَا أَنْتَهَتْ إِلَيْهِ الْأَحْدَاثُ:

3- لَقَدْ أَحْسَّ الصَّبِيُّ بِالْمِ السَّمَكَةِ. اذْكُرْ كَيْفَ تَصَرَّفَ؟

4- اشرح ما تحته سطرًا حسب المعنى الذي أفاده في النص: (0.25 + 0.25 + 0.5 = 1 ن)

| | |
|--------------|---|
| تَلَاحَقَتْ: | تَلَاحَقَتْ دَقَاتُ قَلْبِهِ |
| بُوسِعِهِ: | إِنَّهُ يَرَاهَا بِوُضُوحٍ وَبُوسِعِهِ أَنْ يَلْمَسَهَا |
| يَظْفَرُ: | بَيْنَمَا يَظْفَرُ أَتْرَابَهُ بِأَسْمَاكِ صَغِيرَةٍ |

5- أَشْطَبُ الْمَعْنَى الَّذِي لَا يَتَوَافَقُ مَعَ النَّصِّ: (0.25 ن للرأي + 0.75 ن للتعليل = 1 ن)

| | |
|----------------|------------------------------|
| *نشوة الانتصار | *الندم على التفريط في السمكة |
| *قسوة الصبي | *الصبر والإصرار |

6- "أطلق الصبي سراح السمكة": هل تؤيد عمله هذا؟ علل جوابك.
الرأي:

التعليل:

القسم الثاني : (6 نقاط توزع على النحو التالي)

1- عَيْنٌ وَظِيْفَةٌ مَا تَحْتَهُ سَطْرٌ فِي الْجُمْلِ الْآتِيَةِ (0.5 ن x 3 = 1.5ن):

| | |
|----------------|---|
| الْوُظِيْفَةُ: | وَذَا يَتَأَمَّلُ سَطْحَ الْبَحْرِ الْمُمْتَدِّ |
| الْوُظِيْفَةُ: | إِنَّهُ يُرِيدُ الْآنَ أَنْ يَنْزِعَ عَنْ فَمِهَا هَذِهِ الصَّنَارَةَ |
| الْوُظِيْفَةُ: | أَخَذَ يَعْمَلُ يَدَهُ لِيَقْلَعَ الصَّنَارَةَ |

2- "لَقَدْ قَضَى مَدَّةً طَوِيلَةً دُونَ أَنْ يَحْصُلَ عَلَى سَمَكَةٍ وَاحِدَةٍ." (0.5 ن x 2 = 1ن)

* أَسْنِدِ الْفِعْلَيْنِ فِي الْجُمْلَةِ السَّابِقَةِ حَسَبَ الْمَطْلُوبِ مَعَ الشَّكْلِ التَّامِّ إِلَى :

- بِنْتَيْنِ:

- مَجْمُوعَةٌ أَوْ لَادٍ:

3- "الْقَى بِخَيْطٍ صِنَارَتِهِ فِي الْمَاءِ."

* مَرِّبْنَا فَوَلَدَيْنِ وَغَيْرَ مَا يَجِبُ تَغْيِيرُهُ مَعَ الشَّكْلِ التَّامِّ (0.5 ن x 2 = 1ن)

4- حَدِّدْ نَوْعَ كُلِّ مُشْتَقٍّ مُسَطَّرٍ فِي الْجُمْلِ الْآتِيَةِ (0.25 ن x 4 = 1ن):

* "الْخَيْطُ مُلْقَى بِهِ فِي الْمَاءِ" ← مُلْقَى:

* "نَظَرَ الطِّفْلُ إِلَى السَّمَكَةِ مُودِّعًا" ← مُودِّعًا:

* "أَطْلَقَ الطِّفْلُ السَّمَكَةَ فِي الْمَاءِ وَإِذَا بِهَا أَخَذَهُ سَبِيلَهَا فِي لَيْمٍ" ← أَخَذَهُ:

* "أَهْ لَوْ حَضَرُوا لَأَلْتَفُوا حَوْلَهُ وَنَظَرُوا إِلَيْهِ بِإِعْجَابٍ" ← إِعْجَابٍ:

5- أَكْمِلْ تَعْمِيرَ الْجَدْوَلِ التَّالِيِ بِمَا يُنَاسِبُ مَعَ الشَّكْلِ التَّامِّ (0.25 ن x 6 = 1.5ن):

| الْمَصْدَرُ | إِسْمُ الْمَفْعُولِ | إِسْمُ الْفَاعِلِ | الْفِعْلُ الْمَاضِي |
|-------------|---------------------|-------------------|---------------------|
| | | | اسْتَطَاعَ |
| | | مُودِّعًا | |

المادة :

الفرنسية

مناظرة الدخول إلى المدارس الإعدادية النموذجية

دورة 2011

المدّة : ساعة

Texte :**Le stylo magique**

La plupart des enfants de ma classe font partie du club d'orthographe, mais pas moi, parce que je n'ai pas d'assez bonnes notes en dictée. Mais j'ai une idée géniale.

Je décide de demander à la maîtresse de me prêter son stylo. J'ai remarqué qu'avec ce stylo, la maîtresse ne faisait jamais de fautes. C'est un vrai stylo magique ! Si elle accepte, je serai le plus fort des plus forts, bien fort que Grégoire, le chef du club. Pourvu que la maîtresse accepte.

A la récréation, et pendant que mes camarades quittaient la salle de classe, je me dirige vers la maîtresse et, d'une voix basse, je lui demande de me prêter son stylo. Face à son sourire mystérieux, je me sens bien ridicule. Alors, je me lance vers la cour sans attendre de réponse.

Après la récréation, la maitresse annonce :

« Vous allez faire une dictée ! »

Mais, quelle surprise ! Le stylo de la maîtresse est là devant moi. Et, pour la première fois, je suis ravi de faire une dictée. Je vais pouvoir utiliser les effets magiques du stylo et montrer que je suis le meilleur.

Tout à fait certain que le stylo est réellement magique et que grâce à lui, je vais obtenir une meilleure note. Je me mets à écrire avec l'assurance d'un champion :

Au bout d'un moment, la maitresse s'approche de moi et regarde attentivement ma copie. Elle fronce les sourcils et me lance sévèrement :

« Sois plus attentif, Thomas ! ».

D'après Elsa Devermois

« Le Club des secrets », coll. Pleine lune.Nathan

Compréhension :

1-a) Pourquoi Thomas demande-t-il à la maitresse de lui prêter son stylo ?

.....

.....

b) Thomas est timide.

Relève dans le texte une phrase qui le montre.

.....

2-a) Remplace ce qui est souligné dans chaque phrase par un mot ou une expression de même sens.

*J'ai une idée géniale.

*Je suis ravi.

*J'ai une idée

*Je suis

b) Remplace ce qui est souligné dans chaque phrase par un mot ou une expression de sens contraire.

*La maitresse accepte de prêter son stylo à Thomas.

La maitresse de prêter son stylo à Thomas.

*La maitresse parle sévèrement à Thomas.

*La maitresse parle à Thomas.

3-D'après toi, Thomas va-t-il faire partie du club d'orthographe ? Dis pourquoi.

.....

.....

Grammaire

1-« La maitresse parle sévèrement à Thomas ».

Relève dans cette phrase.

a-Un complément essentiel :

b-Un complément non essentiel :

2-Réécris la phrase suivante en remplaçant « Thomas » par « Amélie et Alice ».

Thomas dit : « Je suis le meilleur ».

Amélie et Alice : « Nous sommes »

3-Réécris la 2^{ème} phrase en employant un pronom personnel pour éviter la répétition du groupe nominal souligné.

-Le stylo a des effets magiques. Je vais pouvoir utiliser les effets magiques du stylo.

.....

المدة : ساعة

مناظرة الدخول إلى المدارس الإعدادية النموذجية

المادة :

الإيقاظ
العلمي

دورة 2011

السند 1: غابت أم آمنة عن المنزل للقيام بفحص لدى طبيب العيون فنصحها باستعمال نظارات طبية.
التعليمة 1: أتمم الرسم التالي ثم أربط كل عدسة بوظيفتها و أكتب نوعها: (0.5 ن x 2 = 2 ن)

تجمع الأشعة الضوئية



عدسة.....

تفرق الأشعة الضوئية

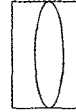

عدسة.....

- التعليمة 2: أصلح الخطأ إن وُجد في الإفادة الآتية : (1 ن) °
- يتم إصلاح عيب عين مصابة بقصر النظر بعدسة محدبة.
- يتم

السند 2: اضطرت آمنة لإعداد وجبة الغذاء:

التعليمة 1: أربط كل عنصر غذائي بما يوفره لجسم الإنسان. (0.5 ن x 3 = 1.5 ن)

- الزلايات * تساعد على تكوين العظام
الأملاح * تقي الجسم من الأمراض
الفيتامينات * تنمي الجسم و تجدد خلاياه

التعليمة 2: أضع علامة X أمام التعليل الصحيح. (0.5 ن x 3 = 1.5 ن)

- أفضل تناول الخضر و الفواكه في كل وجبة غذائية لأنها:

* تمد الجسم بطاقة حرارية كبيرة.

* تساعد على وقاية الجسم من الأمراض.

* غنية بالأملاح المعدنية.

السند 3: أطلت آمنة من النافذة فرأت أشجارا و أزهارا جميلة فالتقطت لها صورة.

التعليمة: أتمم فراغات الجدول التالي بما يناسب: (1 ن x 3 = 3 ن)

| آلة التصوير | العين |
|----------------|-----------------|
| العدسة | الأوساط الشفافة |
| المنظم الضوئي | |
| الغرفة المظلمة | |
| الفلم | |

السند 4: أعدت آمنة التجربة التالية استعدادا لدرس في الإيقاظ العلمي:

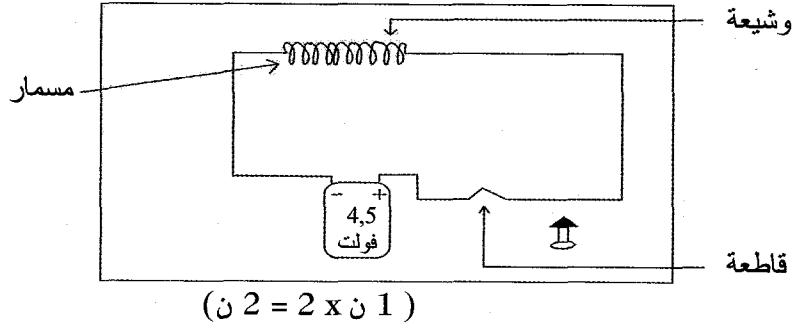

التعليمة: اذكر سببين يقويان المفعول المغناطيسي للتيار الكهربائي بالاستناد إلى التجربة المقترحة.

*السبب الأول:

*السبب الثاني:

السند 5: عرضت آمنة على أخيها أحمد ما أنجزته من تمارين لإصلاح ما قد تكون ارتكبته من أخطاء.

التعليمة 1: أصلح الإفادة الخاطئة إن وجدت : (1 ن x 3 = 3 ن)

(أ) تفكك الماء إلى أكسجين و هيدروجين ناتج عن المفعول المغناطيسي للتيار الكهربائي.

(ب) ارتفاع درجة حرارة المصباح ناتج عن المفعول الكيميائي للتيار الكهربائي.

(ج) انحراف الإبرة الممغنطة ناتج عن المفعول الحراري للتيار الكهربائي.

التعليمة 2: أقرأ الإفادات التالية و أصلح الأخطاء إن وجدت : (1 ن x 4 = 4 ن)

- تشتد حرارة اللهب في المنطقة القاتمة من الشمعة.

- تشتد حرارة اللهب في

- يوجد غاز الشمع في المنطقة القاتمة من الشمعة.

- يوجد غاز الشمع في

- يوجد هباب الفحم في المنطقة الزرقاء من الشمعة.

- يوجد هباب الفحم في

- الغاز الذي يعكّر ماء الجير هو الأكسجين.

- الغاز الذي يعكّر ماء الجير هو

السند 6: حان موعد الغذاء فألقى أحمد نظرة على مكونات الوجبة، وقال "وجبتنا اليوم متوازنة"

التعليمة: أعلل قول أحمد: (2 ن)

- وجبتنا اليوم متوازنة لأنها تحتوي على

المادة :

الانكليزية

مناظرة الدخول إلى المدارس الإعدادية النموذجية

دورة 2011

المدة : ساعة

The text :

Dear Martin and Samantha,

Every year, we go to Italy on a holiday. This year, we are in England. We're having a nice time here. It's a nice place but the weather is very cold. We're sitting in a café next to the hotel. Nicola is reading a magazine and I'm writing this postcard to you. We go for walks every day. We don't go swimming because it's very cold.

See you soon.

Steve and Nicola

I/ The questions: (6 marks)**1-Tick (✓) the right answer: (1 mark)**

The text is

a- an e-mail

b- a postcard

c- a newspaper

2-Circle "Yes" or "No" : (2 marks)

| | | | |
|---|----------------------------------|-----|----|
| a | Steve and Nicola are at home. | Yes | No |
| b | The weather is good for swimming | Yes | No |

3-Correct what is wrong in the sentences. (3 marks)a- Every year, Steve and Nicola go to England.

.....

b- Nicola is writing a letter.

.....

c- The café is next to the supermarket.

.....

II - LANGUAGE (8marks)**1 - Circle the correct word: (3 marks)**

The children are in the living room. They are (watch / watching) a program about animals. Lions eat meat (but / because) elephants eat grass. Tigers and cats can (cut / run).

2 - Write the opposite of the underlined words: (2 marks)

Every day, I get up (late) I go to school with my sister Jane.
She's (short) and slim.

3 - Match the sentence parts. (There is an extra part) (3 marks)

- | | |
|-----------------------|-------------------------------|
| 1 - this is a photo. | a - Sally. |
| 2 - This is his wife. | b - his big house. |
| 3 - She is | c - of Martin and his family. |
| | d - a teacher. |

| | | | | | |
|-----|-------|-----|-------|-----|-------|
| 1 - | | 2 - | | 3 - | |
|-----|-------|-----|-------|-----|-------|

III - WRITING: (6marks)**1 - Complete the dialogue with the sentences in the box. (There is an extra sentence) (3 marks)**

| |
|---|
| -what are you doing? -Yes, it's my favourite sport. -I'm in my bedroom. -do you sleep early? |
|---|

A: Hello Peter, where are you now?

B:.....

A:.....

B:I'm watching a football match.

A:Do you like football?

B:.....

2 - Reorder the letters and write the words

Today is Sunday. John and his serdfin are going to the zoo.

His little roberth Peter likes rufit juice and his sister Jane likes pizza.

المادة :

الرياضيات

مناظرة الدخول إلى المدارس الإعدادية النموذجية

دورة 2011

المدة : ساعة

المسألة رقم 1 (6 نقاط ← 3 نقاط لكل سؤال)

يمثل الرسم التالي تصميمًا لملاعب رياضي شكله مستطيل، قيس بعديّه بالصم 5,72 و 4 وفق السلم $\frac{1}{2500}$ وينتهي بنصفي دائرة.

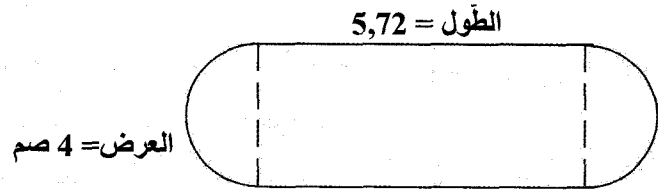

1- ابحث عن القيس الحقيقي بالمر لمحيط الملعب.

2- قام رياضي بـ 4 دورات حول الملعب استغرقت 16 دق.

احسب معدل سرعة الرياضي بالكم/س

المسألة رقم 2 (6 نقاط ← 3 نقاط لكل سؤال)

اشترى بائع غلال كمية من التفاح كتلتها بالكغ 2100. عند فرزها وجد أن $\frac{2}{25}$ من الكتلة الجمليّة قد تعفّنت، فتخلّص منها و باع الباقي بسعر قدره بالدينار 1,250 للكيلوغرام الواحد محققًا ربحًا نسبته 25%.

1- ما هو ثمن بيع التفاح؟

2- ابحث عن ثمن شراء القطار الواحد من التفاح.

المسألة رقم 3 (8 نقاط: 2ن + 3ن + 3ن)

بعث مستثمر شاب مشروعًا فلاحيًا بكلفة جميلة قيمتها بالدينار 90846، أنفقت على النحو التالي:

• اقتناء قطعة أرض قيس مساحتها بالهكتار 3,5 بكلفة جميلة قيمتها بالدينار 27370 مع العلم أن معالم

التسجيل بلغت 15% من ثمن شراء الأرض.

• إقامة اسطبل و شراء أبقار بمبلغ قدره بالدينار 59400. يمثل ثمن الأبقار $\frac{1}{3}$ ما أنفق لإقامة اسطبل و يبلغ

ثمن البقرة الواحدة بالدينار 2475.

• شراء كمية من العلف وآلة لحلب الأبقار يفوق ثمنها بالدينار سعر العلف بـ 270.

1- حدّد ثمن شراء الهكتار الواحد من الأرض.

2- ابحث عن عدد الأبقار.

3- احسب ثمن العلف.

المدة : ساعة

مناظرة الدخول إلى المدارس الإعدادية النموذجية

المادة :

العربية

دورة 2012

جوان 2012

في عرضِ البحرِ

النص:

طَلَع عَلَيْنَا الْيَوْمَ الْأَوَّلَ مِنْ شَهْرِ أَرِبِيلَ وَ نَحْنُ فِي عَرْضِ الْبَحْرِ. نَظَرْتُ مِنْ حَوْلِي فَإِذَا نَحْنُ ثَلَاثَةٌ عَشَرَ رَجُلًا وَ أَرْبَعُ فِتْيَاتٍ نَعْبُرُ الْبَحْرَ خِلْسَةً إِلَى إِيطَالِيَا...

مَضَتْ لَيْلَتُنَا الْأُولَى وَ يَوْمُنَا الْأَوَّلُ فِي عَرْضِ الْيَمِّ، تَتَقَادَفُنَا الْأَمْوَاجُ وَ تَعْبَثُ بِنَا الْعَوَاصِفُ، فَتَرَى الْوُجُوهَ شَاحِبَةً بَعْضُهَا مِنْ دَوَارِ الْبَحْرِ وَ بَعْضُهَا مِنَ الْفَرْعِ وَ الْخَوْفِ... وَ مَعَ بَدَايَةِ اللَّيْلِ الثَّانِيَةِ بُعِثَ فِينَا الْأَمَلُ، رُبَّمَا نَصَلُ إِلَى إِيطَالِيَا قَبْلَ الْفَجْرِ. لَكِنْ لَمْ نَلْبَثْ أَنْ دَاهَمَتْنَا عَاصِفَةٌ هَوَّجَاءُ، وَ لَعِبَتْ بِنَا الرِّيَّاحُ، وَ قَامَتِ الْأَمْوَاجُ كَالْجِبَالِ تَصْعَدُ عَالِيًا ثُمَّ تَهْوِي إِلَى الْقَاعِ.

فِي غَمْرَةِ الْعَاصِفَةِ قَامَتِ الصَّيْحَةُ، أَرْبَعَةُ رَجَالٍ غَابُوا فِي خِضَمِّ الْمِيَاهِ مِنْ غَيْرِ أَنْ نَسْمَعَ لَهُمْ نِدَاءً. لَمْ نَسْتَطِعْ أَنْ نَفْعَلَ أَيَّ شَيْءٍ تَجَاهَهُمْ فَ نَحْنُ لَا نَقْدِرُ عَلَى التَّحَكُّمِ فِي الْمَرْكَبِ. انْكَمَشْنَا نَتَشَبَّثُ بِقَعْرِ الْمَرْكَبِ كُلُّ مِنَّا يَنْتَظِرُ دَوْرَهُ فِي السُّقُوطِ وَ يَسْتَسَلِمُ لِقَدْرِهِ.

الْتَفَتُّ حَوْلِي لِأَتَفَقَّدَ رِفَاقِي. حِينَهَا انْقَلَبَ بِنَا الْمَرْكَبُ وَ وَجَدْتَنِي أَصَارِعُ الْأَمْوَاجَ لِأَصْعَدَ فَوْقَ سَطْحِ الْمَاءِ.

أَخَذْتُ أَسْبَحُ بِصَبْرٍ، أَحْسَسْتُ أَنَّ الْبَحْرَ صَدِيقِي، لَا يَخُونُنِي وَ سَيُنَجِّنِي مِنَ الْغَرَقِ. كَانَتْ الْمَسَافَةُ بَعِيدَةً، لَا أَدْرِي كَمْ بَقِيَتْ مِنْ الْوَقْتِ، لَكِنِّي فِي آخِرِ الْأَمْرِ رَأَيْتُ الشَّاطِئَ وَ وَصَلْتُ. خَمْسَةٌ رَجَالٌ وَ فَتَاةٌ وَاحِدَةٌ وَصَلْنَا سَالِمِينَ. وَ الْبَقِيَّةُ هَلَكُوا. جَلَسْتُ أَمَامَ الْبَحْرِ وَ تَذَكَّرْتُ أُمِّي وَ هِيَ تَسْأَلُنِي: لِمَاذَا تَرَحَّلْتُ؟ وَ أَنَا أَجِيبُهَا: "لِأَحَقِّقَ أَحْلَامَ الْمُسْتَقْبَلِ!"....

حسن نصر (بتصرف)

كائنات مجنحة

دار ورقة للنشر 2010

ص ص 52 - 53 - 54

القِسْمُ الْأَوَّلُ (6 نقاط)

(1) أوزع الأفكار التالية على أقسام النص: (0.5 ن x 2 = 1 ن)

جلوس الكاتب وحيداً - اليوم الأول - مواجهة البحر.

| البداية | سياق التحوّل | النهاية |
|---------|--------------|---------|
| | | |

(2) عاش الكاتب حالتين مختلفتين:
الحالة الأولى: يأس و خوف.

القريبة:.....
الحالة الثانية: صبر و أمل.

القريبة:.....

(3) هل حقق الكاتب ما كان يحلم به؟ (0.75 ن x 2 = 1.5 ن)

الجواب:.....
التعليل:.....

(4) أشرح الكلمات المسطرة مستعيناً بالسياق الذي وردت فيه: (0.25 ن x 3 = 0.75 ن)

- داهمتنا عاصفة هوجاء:.....

- غابوا في خضم المياه:.....

- نعيم البحر خلصة:.....

(5) ما سر نجاة الكاتب من الغرق؟

(6) ما رأيك في المغامرة التي أقدم عليها الكاتب ورفاقه؟

التعليل:.....

القِسْمُ الثَّانِي (6 نقاط)

1- أ- أَشْكَلُ مَا تَحْتَهُ سَطْرٌ شَكْلًا تَامًا: (0.25 ن x 6 = 1.5 ن)

- نَحْنُ فِي عَرْضِ الْبَحْرِ:

- لِأَحَقِّقَ أَحْلَامَ الْمُسْتَقْبَلِ:

- طَلَعَ عَلَيْنَا الْيَوْمَ الْأَوَّلِ:

ب- أَذْكَرُ وَظِيْفَةٌ مَا تَحْتَهُ سَطْرٌ مِمَّا يَلِي: (0.25 ن x 2 = 0.5 ن)

- أَصَارِعُ الْأَمْوَاجَ لِأَصْعِدَ فَوْقَ الْمَاءِ:

- غَابُوا فِي خِضَمِّ الْمَاءِ مِنْ غَيْرِ أَنْ نَسْمَعَ لَهُمْ نِدَاءً:

2- أ- لَا أَدْرِي كَمْ بَقِيَتْ مِنَ الْوَقْتِ.

أَعِيدُ كِتَابَةَ الْجُمْلَةِ مَعَ الضَّمِيرِ الْمُنَاسِبِ وَلَا أَنْسَى الشَّكْلَ: (0.25 ن x 4 = 1 ن)

هم

أنت

ب- أَحْوَلُ الْأَفْعَالِ فِي الْجُمْلِ التَّالِيَةِ إِلَى الصِّيغَةِ الْمَطْلُوبَةِ مَعَ الضَّمِيرِ الْمُنَاسِبِ وَ الشَّكْلِ

التَّامِّ. (0.25 ن x 3 = 0.75 ن)

- أَحْسَسْتُ أَنَّ الْبَحْرَ صَدِيقٌ.

المُضَارِعُ الْمَجْزُومُ بَلَمَ مَعَ أَنْتَ:

- تَشَبَّثَ بِقَعْرِ الْمَرْكَبِ.

الأمر مع أَنْتُمْ:

- أَنْجَانِي مِنَ الْغَرَقِ.

الْمَاضِي الْمَنْفِي بِمَا مُسْتَدًّا إِلَى هُنَّ:

3- أ- أَكْمَلِ الْجَدُولَ بِمَا يُنَاسِبُ مَعَ الشَّكْلِ التَّامِّ: (0.25 ن x 6 = 1.5 ن)

| الْفِعْلُ | إِسْمُ الْفَاعِلِ | إِسْمُ الْمَفْعُولِ | الْمَصْدَرُ |
|-----------|-------------------|---------------------|-------------|
| | | | نِدَاءٌ |
| تَشَبَّثَ | | | |

ب- أَذْكَرُ أَمَامَ كُلِّ اسْمٍ صِيغَتَهُ الصَّرْفِيَّةَ: (0.25 ن x 3 = 0.75 ن)

عَاصِفَةٌ:

التَّحَكُّمُ:

مُسْتَطَاعٌ:

القسم الثالث: (8 نقاط) الإنتاج الكتابي

تَطَوَّعَتْ مَعَ بَعْضِ أَصْدِقَائِكَ لِإِنْقَاذِ سُكَّانِ قَرْيَةٍ مِنْ فَيَضَانَاتِ الْأُودِيَةِ. أَنْتَ نَصًّا سَرْدِيًّا تَرَوِي فِيهِ أَحْدَاثَ الْمُعَامَرَةِ وَتَصِفُ فِيهِ الْإِحْسَانَ الَّذِي إِنْتَابَكَ مُبْرِزًا مَا آلَ إِلَيْهِ الْأَمْرُ فِي النَّهَائَةِ.

المادة :

الفرنسية

مناظرة الدخول إلى المدارس الإعدادية النموذجية

دورة 2012

المدة : ساعة

Texte :

Aimons les oiseaux

Emir, un garçon de douze ans, raconte une journée qu'il a passée avec ses amis et son invité Rami qui vient d'un village voisin.

Aujourd'hui, le vent s'est calmé et le soleil s'est mis à briller de tout son éclat sur notre village. Mes copains et moi avons invité le petit Rami à une partie de chasse.

Comme c'est le printemps, les premiers oiseaux migrateurs sont déjà là. Ils viennent s'installer dans les montagnes qui entourent votre village. Après un long voyage, ils arrivent épuisés, becs ouverts et ailes tombantes. C'est là qu'on les attend avec toutes sortes de pièges et d'armes de notre invention.

Nous avons passé la matinée à chasser des oiseaux. Il y en avait beaucoup et de toutes les couleurs. Moi, j'en ai attrapé dix-sept. J'ai même réussi à abattre, d'un seul coup de pierre, une tourterelle qui était en train de faire son nid.

Quand la partie est achevée, notre invité qui a passé son temps à nous regarder sans dire un seul mot, nous fixe d'un œil sévère et se met à nous parler d'une voix tremblante :

« vous qui aimez la liberté, vous qui aimez la poésie et le chant, les jeux sans fin... pourquoi aimez-vous tant la mort et la souffrance ? Ne sentez-vous pas le malheur d'un oiseau blessé qui bat des ailes jusqu'au bout de ses forces ? Avez-vous pensé qu'un jour, votre village que remplissent gaiement les chants peut devenir sans vie et sans voix... ? »

Les paroles de Rami nous fascinent et nous inquiètent...

Depuis ce jour-là, notre comportement envers les oiseaux a totalement changé.

D'après Z. Benaïssa

« Le fils du vent », Cérès éditions

Compréhension (6 point)

1-Comment sont les oiseaux quand ils arrivent au village ? (1 point)

.....

2-Rami est-il content d'assister à l partie de chasse ?(1 point)

.....

Relève, dans le texte, la phrase qui justifie ta réponse.(1 point)

.....

3-a- Remplace ce qui est souligné dans chaque phrase par un mot ou une expression de même sens.(0.5 x 2 = 1 point)

- Les oiseaux arrivent pour s'installer dans les montagnes.
 -les oiseaux arrivent pour dans les montagnes.
- Emir dit : « J'ai réussi à abattre une tourterelle ».
 -Emir dit :J'ai réussi à une tourterelle ».

b-remplace ce qui est souligné dans chaque phrase par un mot ou une expression de sens contraire. (0.5 x 2 = 1 point)

- Ne sentez-vous pas le malheur des oiseaux ?
 - Ne sentez-vous pas des oiseaux ?
- Les paroles de Rami nous inquiètent.
 -les paroles de Rami nous

4-Emir a-t-il raison d'abattre une tourterelle qui est en train de faire son nid ?

Dis pourquoi. (1 point)

.....

Grammaire

1-« Rami regarde les enfants sans dire un seul mot. »

Relève dans cette phrase : (0.5 x 2 = 1 point)

a-Un complément essentiel :

b-Un complément non essentiel :

2-« Les premiers oiseaux arrivent après un long voyage. »

Réécrit cette phrase en remplaçant « **les oiseaux** » par « **les hirondelles** » et « **un voyage** » par « **une traversée** ». (0.5 x 2 = 1 point)

Les hirondelles arrivent après une traversée

3-Emir dit : « J'ai réussi à attraper beaucoup d'oiseaux à l'aide de mon filet. »

Réécris cette phrase en remplaçant « Emir » par « Les enfants » :

Les enfants : « à attraper beaucoup d'oiseaux à l'aide de filets. »

Conjugaison (3 point)

1- « Les oiseaux migrateurs arrivent dans notre village . »

Réécris cette phrase en mettant les verbes

a- au passé composé

les oiseaux migrateurs dans notre village.

b- au futur

Les oiseaux migrateurs dans notre village.

2- « Rami fixe ses amis d'un œil sévère et se met à leur parler. »

Réécris cette phrase remplaçant « Rami » par « vous ».

Vous vos amis d'un œil sévère et vous à leur parler.

3- « Rami conseille aux enfants de protéger les oiseaux et d'être leurs amis. »

Fais parler Rami en mettant les verbes soulignés à l'impératif.

Rami dit : « les oiseaux et Leurs amis. »

Expression écrite (8 point)

***Consigne**

Emir est maintenant l'ami des oiseaux. Un jour, son petit frère Amine rentre à la maison avec un oiseau enfermé dans une cage. Emir demande à son frère de le libérer.

Rédige un récit pour raconter ce qui s'est passé. Intègre un court dialogue dans ton récit. (Ton texte doit comporter au moins huit phrases.)

المادة :

الإيقاظ
العلمي

مناظرة الدخول إلى المدارس الإعدادية النموذجية

دورة 2012

المدة : ساعة

26 جوان 2012

السند (1): ذهب أبو رامي صُحبة أبنه إلى المستشفى لِيَتَبَرَّعَ بقليل من الدّم فحامت الطفل عدّة تساؤلات.

التعليمة: أضعُ العلامة x في الخانة المناسبة: (مع 1) $(0.5 \times 6 = 3)$

| مقعرّة الوجهين | عمرها حوالي 120 يوما | بها نواة | غنية بمادّة الحديد | عديمة اللّون | غير منتظمة الشكل | الخصائص من مكونات الدّم |
|-------------------|-------------------------------|----------|-----------------------|-----------------|------------------------|-------------------------------|
| | | | | | | الكريات الحمراء |
| | | | | | | الكريات البيضاء |

السند (2): لاحظ رامي أن الممرض يُبعد بطاقة التبرّع عن عينيه عند قراءتها.

التعليمة: أصلحُ الخطأ على الرسم 2 إن وُجد: (مع 3) (1 إن لرسم الشمعة مقلوبة / 1 إن لرسم الشمعة على الشبكيّة = 2)

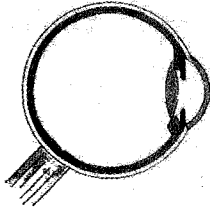

②

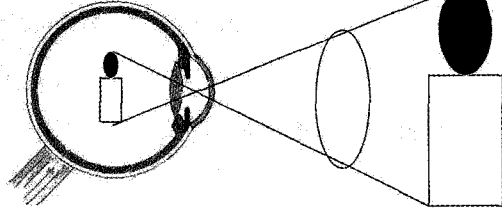

①

عَيْن الممرض بعد التّعديل

السند (3): أثناء مغادرة المستشفى مرّ الأب و ابنه بحديقة متنوّعة النباتات.

التعليمة: أرسّم العلامة x في خانة الإفادة الصّحيحة (مع 2) $(1 \times 3 = 3)$

- يتدخل الفلاح في تأبير رهرة النخيل لأنها ناقصة تشمل على مدقة فقط.
- النبات هو مُستهلك لأنه يصنع المواد العضوية
- يتم الإخصاب لأن حبات الطلع تنتقل من الميسم إلى المثبر.

السند (4): عاش رامي تجربة طلاء المعادن بالفصل فرسم مخططا لها في المنزل.
التعليمة 1: أكمل الفراغات بما يناسب:

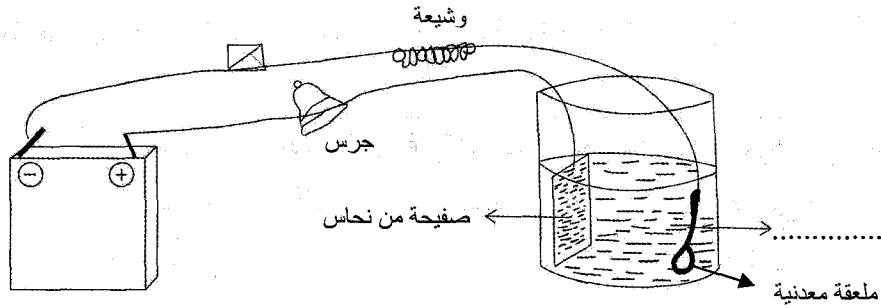

- طلاء الملعقة ناتج عن أحدثه مرور
..... في الدارة.

- تمثّل المعلقة المسرى السالب في المحلول لأنها
التعليمة 2: أكتب "صواب" أو "خطأ" في الخانة المناسبة: (مع) (1) (3 = 3 x 1)

- عند فتح الدارة لا يتمغنط المسمار في الوشيعة.

- عند غلق الدارة و تقريب برادة الحديد من الوشيعة يحدث تنافر.

- ينتج رنين الجرس عن التأثير الحراري للتيار الكهربائي.

السند (5): بينما كان رامي منغمسا في تجربته لمع ضوء في الغرفة : إنها أخته الصغيرة وبيدها مرآة.

التعليمة 1: أرسم الشعاع الناقص في كل حالة: (مع) (1) (3 = 3 x 1)

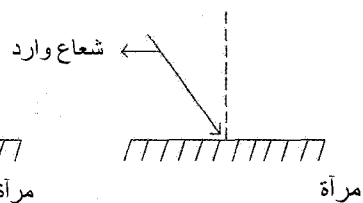
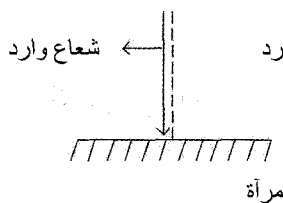
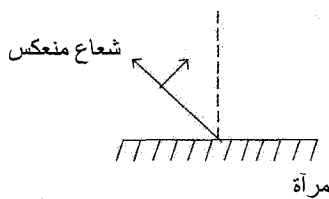

التعليمة 2: أصلح العبارة المسطرة عند الاقتضاء: (مع 3) $(1.5 \times 2 = 3 \text{ ن})$
 الانعكاس: هو تغير في مسار الضوء عند انتقاله من وسط شفاف إلى وسط آخر مختلف من حيث الشفافية.

الانكسار: ينتج عن اصطدام الضوء بجسم عاتم.

المادة :

الانجليزية

مناظرة الدخول إلى المدارس الإعدادية النموذجية

دورة 2012

المدة : 45دق

جوان 2012

The text

Hi ! I'm Rebecca. I live in Redford. It isn't a big town . There are fourteen shops in the town and three big supermarkets. There is a post office, too and there are two banks. My school is between the post office and a big shop. I go home for lunch because my house is next to my school. I can see a big park covered with grass from my classroom. We play tennis there.

I/ THE QUESTIONS (6 marks)**Read the text and :****1 - Circle YES or NO .(2 marks)**

| | | | |
|----|---|-----|----|
| a- | Redford is a small town. | YES | NO |
| b- | Rebecca can see her house from her classroom. | YES | NO |

2 - Complete the table. (2 marks)

| Places | Banks | | Shops |
|--------|-------|-------|-------|
| Number | two | three | |

3 - complete the sentences. (2 marks)

Rebecca has lunch at home because it's

She likes playing in the park.

II/ LANGUAGE (8 marks).**1 - Fill in the blanks with There - right - small - but (there is an extra word.) (3 marks)**

Jane is my friend. She lives with her parents in a house. There are three rooms in her house there isn't a garden. Her bedroom is on the Jane has got a computer and a TV in her room.

المادة :
الرياضيات

مناظرة الدخول إلى المدارس الإعدادية النموذجية

المدة : ساعة

26 جوان 2012

دورة 2012

المسألة رقم 1 (6 نقاط توزع بحساب 3 ن لكل سؤال)

أراد سامي شراء سيارة فسحبَ لذلك مدَّخراته من البنك و قيمتها بالدينار 5630 و باع دراجته النَّارية بمبلغ قدره بالدينار 760. فتحصلَ بذلك على مبلغٍ جمليّ يمثل $\frac{3}{7}$ ثمن شراء السيَّارة.

1- أحسبُ ثمن شراء السيَّارة.

افترض سامي المبلغ الذي ينقصه من البنك بفائض نسبته 12%.

2- أحسبُ ثمن كلفة السيَّارة.

المسألة رقم 2 (6 نقاط توزع بحساب 3 ن لكل سؤال)

إنطلقت سيَّارة من مدينة "أ" في السَّاعة 6 و 50 دق صباحا و وصلت إلى مدينة "ب" في السَّاعة 11 و 30 دق بسرعة معدَّلها 75 كم/س.

1- أحسب المسافة الفاصلة بين المدينة "أ" و المدينة "ب".

تستهلك السيَّارة مُعدَّل 6ل من البنزين كلَّ 100 كم و يبلغُ ثمن اللتر الواحد من البنزين بالدينار 1,370.

2- أحسبُ بالدينار ثمن البنزين المستهلك خلال السَّفرة ذهابا و إيابا.

المسألة رقم 3 (8 نقاط توزع كما يلي 2ن للسؤال 1 / 3ن للسؤال 2 / 3ن للسؤال 3)

اشترى مواطن قطعة أرض في شكل شبه منحرف لبعث مشروع. يُبينُ الرَّسْمُ التَّالي أبعادَ هذه القطعة على التَّصميم

حسب السَّلم $\frac{1}{500}$.

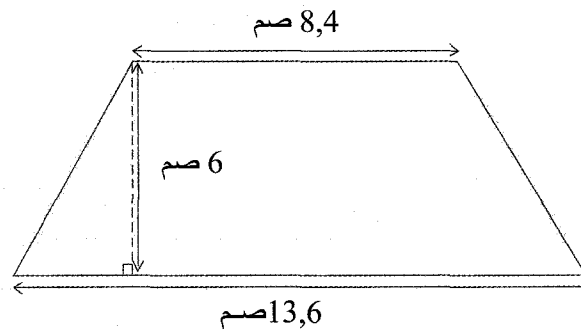

1- أحسبُ بالمترا الأبعاد الحقيقيَّة لقطعة الأرض.

بلغ ثمن شراء الآر الواحد بالدينار 2400.

2- أبحث عن ثمن شراء قطعة الأرض.

يمثل ثمن شراء الأرض $\frac{2}{7}$ قيمة مصاريف تهيئة الفضاء و تجهيزه.

لم يتمكن الباعث من توفير كامل المبلغ اللازم لتغطية تكاليف المشروع (شراء الأرض و مصاريف تهيئة الفضاء و تجهيزه) فاقترض من البنك مبلغاً قدره بالدينار 22275.

3- أحسب النسبة المئوية للمبلغ المقترض من جملة تكاليف المشروع.

المدة : ساعة

مناظرة الدخول إلى المدارس الإعدادية النموذجية

المادة :

عربية

دورة 2013

النص:

عُدْتُ إِلَى أَهْلِي بَعْدَ غَيْبَةٍ طَوِيلَةٍ. سَبْعَةُ أَعْوَامٍ كَامِلَةٍ كُنْتُ خِلَالَهَا أَعْلَمُ فِي أُرُوبَا. تَعَلَّمْتُ الْكَثِيرَ وَ غَابَ عَنِّي الْكَثِيرُ، لَكِنِ تِلْكَ قِصَّةٌ أُخْرَى. الْمُهْمُ أَنْبِي عُدْتُ وَ بِي شَوْقٌ عَظِيمٌ إِلَى أَهْلِي فِي تِلْكَ الْقَرْيَةِ الصَّغِيرَةِ الْمُطَلَّةِ عَلَى النَّيْلِ.

سَبْعَةُ أَعْوَامٍ وَ أَنَا أَحِنُّ إِلَيْهِمْ وَ أَحْلُمُ بِهِمْ. وَ لَمَّا جِئْتُهُمْ كَانَتْ لِحْظَةً عَجِيبَةً أَنْ وَجَدْتُنِي حَقِيقَةً قَائِمًا بَيْنَهُمْ. فَرِحُوا بِي وَ ضَجُّوا حَوْلِي. وَ لَمْ يَمُضْ وَقْتُ طَوِيلٌ حَتَّى أَحْسَسْتُ كَأَنَّ ثَلْجًا يَدُوبُ فِي دَاخِلِي، فَكَأَنِّي عَصْفُورٌ مَقْرُورٌ طَلَعَتْ عَلَيْهِ الشَّمْسُ. ذَلِكَ دَفْءُ الْحَيَاةِ بَيْنَ الْأَهْلِ فَقَدْتُهُ زَمَانًا فِي بِلَادٍ "تَمُوتُ مِنَ الْبَرْدِ حَيَاتِنَا". تَعَوَّدْتُ أذْنَائِي أَصْوَاتَهُمْ وَ أَلْفَتْ عَيْنَايَ أَشْكَالَهُمْ مِنْ كَثْرَةِ مَا فَكَّرْتُ فِيهِمْ فِي الْغُرْبَةِ.

اسْتَيْقَظْتُ ثَانِي يَوْمٍ مِنْ وُصُولِي فِي فِرَاشِي الَّذِي أَعْرِفُهُ، فِي الْغُرْفَةِ الَّتِي يَشْهَدُ كُلُّ رُكْنٍ فِيهَا تَفَاصِيلَ حَيَاتِي فِي طُفُولَتِهَا وَ مَطْلَعِ شَبَابِهَا، وَ أَرَحَيْتُ أذُنِي لِلرِّيْحِ. ذَاكَ لَعَمْرِي صَوْتُ أَعْرِفُهُ، لَهُ فِي بِلَدِنَا وَشَوْشَةٌ مَرِحَةٌ، صَوْتُ الرِّيْحِ وَ هِيَ تَمُرُّ بِغَابَاتِ النَّخِيلِ وَ حُقُولِ الْقَمْحِ. وَ سَمِعْتُ هَدِيلَ الْحَمَامِ. وَ نَظَرْتُ مِنْ خِلَالِ النَّافِذَةِ إِلَى النَّخْلَةِ الْقَائِمَةِ فِي فِنَاءِ دَارِنَا، فَعَلِمْتُ أَنَّ الْحَيَاةَ مَا تَزَالُ بِخَيْرٍ... أَنْظَرْتُ إِلَى جَذْعِهَا الْقَوِيِّ الْمُعْتَدِلِ، وَ إِلَى عُرُوقِهَا الضَّارِبَةِ فِي الْأَرْضِ، وَ إِلَى الْجَرِيدِ الْأَخْضَرِ الْمُتَهَدِّلِ فَوْقَ قَامَتِهَا، فَأَحْسُ بِالطَّمَأْنِينَةِ. أَحْسُ أَنَّي لَسْتُ رِيشَةً فِي مَهَبِّ الرِّيْحِ، وَ لَكِنِّي مِثْلُ تِلْكَ النَّخْلَةِ، مَخْلُوقٌ لَهُ أَصْلٌ، لَهُ جُدُورٌ، لَهُ هَدَفٌ...

الطيب صالح

موسم الهجرة إلى الشمال (بتصرف)

الشركة الوطنية للنشر والتوزيع، ص 29

القسم الأول: (6 نقاط)

1- ضع علامة x أمام الشعور الذي أحس به الكاتب و هو بين أهله: (0.5 ن)

 الشعور بالكبرياء الشعور بالوحشة الشعور بالطمأنينة

2- ظلَّ الكِتَابُ مُتَعَلِّقًا بِأَشْيَاءَ كَثِيرَةٍ فِي وَطَنِهِ. أَذْكَرُ اثْنَيْنِ مِنْهَا: (0.5 ن x 2 = 1 ن)

3- اِشْرَحْ كُلَّ عِبَارَةٍ مُسَطَّرَةٍ حَسَبَ سِيَاقِهَا فِي النَّصِّ: (0.5 ن x 3 = 1.5 ن)

- أَلْفَتْ عَيْنَايَ أَشْكَالَهُمْ

أَلْفَتْ:

- سَمِعْتُ هَدِيلَ الْحَمَامِ

هَدِيلُ:

- ضَجُّوا حَوْلِي

ضَجُّوا:

4- اكْمِلْ تَعْمِيرَ الْجَدْوَلِ الْآتِي بِمَا يُنَاسِبُ: (0.25 ن x 6 = 1.6 ن)

| المَوْصُوفُ | عَنَاصِرُ الوَصْفِ | الصِّفَاتُ الْمُسَنَدَةُ |
|-------------|--------------------|--------------------------|
| النَّخْلَةُ | | |
| | | |
| | | |

5- هَلْ تَرَى أَنَّ الْكَاتِبَ أَحَبَّ الْعَيْشَ فِي أَوْرُوبَا؟ (0.5 ن x 1.5 = 0.75 ن)

اِسْتَدِلَّ عَلَيَّ ذَلِكَ بِقَرِينَتَيْنِ مِنَ النَّصِّ:

- الْقَرِينَةُ الْأُولَى :

- الْقَرِينَةُ الثَّانِيَةُ:

القسم الثاني : (6 نقاط)

1- أَذْكَرُ وَظِيفَةً مَا تَحْتَهُ سَطْرٌ مِمَّا يَلِي: (0.5 ن x 3 = 1.5 ن)

- تَمُوتُ مِنَ الْبَرْدِ حَيْثَانُهَا :

- عُدْتُ وَبِي شَوْقٌ عَظِيمٌ إِلَى أَهْلِي:

- عَلِمْتُ أَنَّ الْحَيَاةَ مَا تَرَالُ بِخَيْرٍ:

2- أَشْكَلُ مَا تَحْتَهُ سَطْرٌ شَكْلًا تَامًا:

تَعَلَّمْتُ الْكَثِيرَ وَغَابَ عَنِّي الْكَثِيرُ، لَكِنْ تِلْكَ قِصَّةٌ أُخْرَى. (0.5 ن x 3 = 1.5 ن)

3- حوّل الفعلَ الواردَ في الجملة التّالية إلى الصّيغة المطلوبة مع الضمير المناسب والشكل التّام:
(0.5 ن x 3 = 1.5 ن)

"أطلّ على القرية"

- في الأمر مع المخاطب:

- في الأمر مع المخاطبين:

- في الأمر مع المخاطبات:

4- أكمل تعبير الجدول الآتي بما يناسب مع الشكل التّام: (0.25 ن x 6 = 1.5 ن)

| المصدر | إسم المفعول | إسم الفاعل | الفعل |
|--------|-------------|------------|-------|
| | | | فكر |
| | | متعلم | |

القسم الثالث : (8 نقاط)

الإنتاج الكتابي

فُوجئتُ عائلتك ذات يومٍ بعودةِ أحدِ أفرادها من الغربةِ بعدَ غيابٍ طويلٍ. أكتبُ نصًّا سرديًّا لا يتجاوزُ
خمسَةَ عشرَ سطرًا تروي فيه ما جرى وأصفأ ما عمركم من مشاعرٍ وأحاسيسٍ.

المادة :

الفرنسية

مناظرة الدخول إلى المدارس الإعدادية النموذجية

دورة 2013

المدة : ساعة

Texte**Notre télé**

Quand ils rentraient de l'école, Mireille et Julien se dépêchaient de faire leurs devoirs, puis ils allaient se mettre à la fenêtre.. Ils attendaient leurs parents , Sylvie et François. Leur arrivée était toujours une fête pour les enfants. Mais, tout changea depuis le jour où la télé s'installa à la maison.

Ce soir là, Sylvie prépara un rapide souper et alla vite rejoindre François devant le petit écran.

« Du calme, les enfants ! Cette émission est très intéressante ! » s'écria papa. Mireille et Julien demeuraient silencieux devant cet écran qui bavardait, bavardait, sans jamais laisser la parole à personne d'autre.

« Maman, tu sais, aujourd'hui à l'école...

-Silence ! » ordonna maman.

Décus, les enfants allèrent se coucher.

Le lendemain et les jours suivants, les enfants ne pouvaient toujours rien raconter à leurs parents. Alors, ils décidèrent de faire quelque chose.

Le dimanche, Julien et sa sœur s'enfermèrent dans l'atelier de bricolage de François et travaillèrent toute la journée.

Le soir, les parents prennent place devant la télé. La télé ? Est-ce bien la même ? Non. Elle a grandi un peu. Et l'écran ? Il a maintenant une ouverture en son milieu. Soudain, deux petites têtes rondes apparaissent à travers cette ouverture.

« Bonsoir, chers téléspectateurs ! Bonsoir maman ! Bonsoir papa ! l'émission de ce soir vous sera présentée par Mireille et Julien. Elle a pour titre : une journée à l'école. La parole est d'abord à Mireille.

- Chers papa et maman, vous nous manquez beaucoup et nous avons tant de choses à vous dire... Je laisse la parole à Julien.
- Chers parents, savez-vous avec quelle impatience nous vous attendons chaque soir pour vous raconter... »

Les enfants n'ont pas le temps d'en dire davantage. Ils se retrouvent aussitôt sur les genoux de papa et maman, et ils racontent... racontent...

D'après Francis Imbs
« Sésame », coll. Rives Sud – Samir éditeur 2005

Compréhension (6 point)

1 - a - Les parents aiment-ils regarder la télé ? (0.5 point)

Relève, dans le texte, deux détails pour justifier la réponse. (0.5 x 2 = 1 point)

b - Que font les enfants pour changer le comportement de leurs parents ? (0.5 point)

2 - a - Remplace ce qui est souligné dans chaque phrase par un mot ou une expression de même sens. (0.5 x 2 = 1 point)

- Deux petites têtes rondes apparaissent à travers l'ouverture de l'écran.
- Deux petites têtes rondes à travers l'ouverture de l'écran.
- Les enfants demeurent silencieux devant la télé.
- Les enfants silencieux devant la télé.

b - Remplace ce qui est souligné dans chaque phrase par un mot ou une expression de sens contraire. (0.5 x 2 = 1 point)

- Cette émission est intéressante.
- Cette émission est
- Mireille et Julien avaient tant de choses à raconter.
- Mireille et Julien avaient de choses à raconter.

3 - Les enfants se retrouvent sur les genoux de papa et de maman. (de 0 à 2 points)

À ton avis, que vont dire les parents à leurs enfants ?

.....

.....

.....

Grammaire (3 points)**1 - Ce soir -là, Sylvie va vite rejoindre François devant le petit écran.**

Lis la phrase et remplis le tableau suivant :

(0.25 x 4 = 1 point)

| Le complément essentiel | Le complément de lieu | Le complément de temps | Le complément de manière |
|-------------------------|-----------------------|------------------------|--------------------------|
| | | | |

2 - Deux petites têtes rondes apparaissent à travers l'ouverture de l'écran.

Réécris cette phrase en remplaçant « têtes » par « visages » (0.5 x 2 = 1 point)

Deux Visages apparaissent à travers l'ouverture de l'écran.

3 - « Chers parents, vous nous manquez beaucoup. »

- Réécris cette phrase en remplaçant « parents » par « maman » :

« maman, nous beaucoup » (0.25 + 0.25 + 0.5 x 4 = 1 point)

Conjugaison (3 points)**1 - Quand ils retrent de l'école, les enfants se dépêchent de faire leurs devoirs.**

Réécris cette phrase en remplaçant « les enfants » par « nous ». (0.5 x 2 = 1 point)

Quand nous de l'école, nous de faire nos devoirs.

2 - les enfants vont se mettre à la fenêtre et attendent leurs parents.

Réécris cette phrase en mettant les verbes au futur. (0.5 x 2 = 1 point)

Les enfants se mettre à la fenêtre et Leurs parents.

3 - Ce soir, Sylvie prépare un rapide souper. Ensuite, elle va rejoindre François devant le petit écran.

Réécris cette phrase en remplaçant « Ce soir » par « Hier soir » : (0.5 x 2 = 1 point)

Hier soir, Sylvie un rapide souper. Ensuite, elle rejoindre François devant le petit écran.

المادة :

الإيقاظ
العلمي

مناظرة الدخول إلى المدارس الإعدادية النموذجية

دورة 2013

المدة : ساعة

السند (1): خرج زيدان في جولة بين الحقول فرأى النحل يتنقل بكثافة بين الأزهار.
التعليمة 1: ألاحظ الرسم وأجيب.

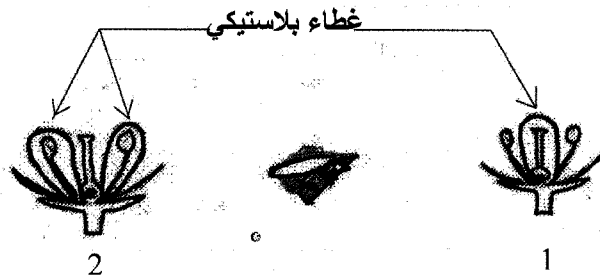

يتم التّأبير في الزهرة رقم: [....] (1ن)

أعلّل إجابتي (0.5ن)

التعليمة 2: أكمل الإفادات التالية بما يناسب:

يعتبر النحل مستهلكا من الدرجة (1ن)
لأنّ

(0.5ن)

السند (2): أراد زيدان أن يتعرّف مكوّتات زهرة فتناول نظّاراته الطّبية.

التعليمة 1: ألاحظ الرسم وأتمّم بما يناسب:

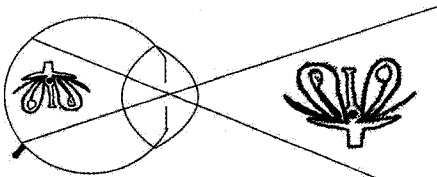

هذه عين مصّابة بـ

②

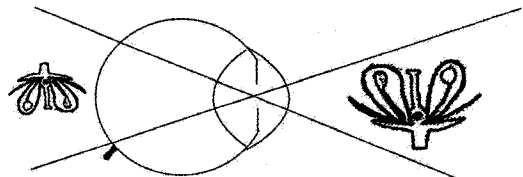

هذه عين مصّابة بـ

①

(1ن x 2 = 2ن)

التعليمة 2: أكْمِلْ و أفسّر:

يتم تعديل الرؤية في الحالة (1) بعدسة لأن (1) $(2 = 0.5 + 1)$
 يتم تعديل الرؤية في الحالة (2) بعدسة لأن (2) $(2 = 0.5 + 1)$
السند (3): عثر زيدان في حجر، وهو يتأمل الزهرة، فسقط وجرحت ساقه.

التعليمة 1: أكْمِلْ بالتفسير المناسب: (1)

عند الإصابة بجرح خفيف ينزف الدم ثم يتوقف لأن
التعليمة 2: أصلح الخطأ في الإفادات التالية إن وجد:
 * يستعمل زيدان المصل للوقاية من الأمراض الجرثومية.

* يحتاج زيدان في هذه الحال للحقن بمصل مضاد للشلل.

* يستعمل زيدان التلقيح لعلاج الأمراض الجرثومية.

السند (4): عاد زيدان إلى المنزل، أضاء غرفته و جلس على كرسيه يتأمل الفانوس المضيء.

التعليمة 1: أجيب بـ "نعم" أو "لا": (1) $(3 = 3 \times 1)$

* يضيء المصباح عندما يكون في دائرة كهربائية مفتوحة

* احمرار السلك في المصباح ينتج بمفعول التأثير المغناطيسي للتيار الكهربائي

* يختلف التأثير الحراري للتيار الكهربائي باختلاف مادة السلك الناقل

التعليمة 2: أكْمِلْ الإفادات التالية بالتعليل المناسب: (1) $(3 = 3 \times 1)$

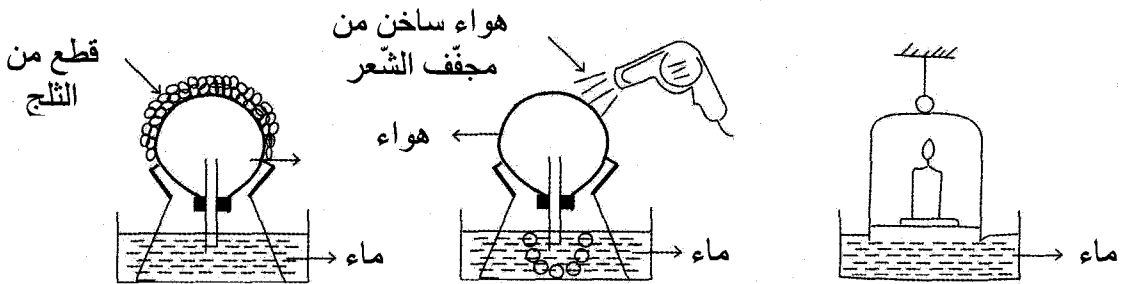

يصعد قليل من الماء
داخل الانبوب لأن

.....

تظهر فقائيع هوائية
في الماء لأن

.....

يرتفع مستوى الماء
داخل إناء الزجاج لأن

.....

السند (5): قَالَ زَيْدَانُ فِي نَفْسِهِ: غَازُ الأَكْسِجِينِ مَوْجُودٌ فِي الطَّبِيعَةِ وَبِالإِمْكَانِ الحِصُولُ عَلَيْهِ بِالحَلِكَةِ.

التعليمة: أَلِاحِظِ التَّجْرِبَةَ المَوَالِيَةَ وَأَعِيدُ كِتَابَةَ الإِفَادَاتِ مَعَ إِصْلَاحِ الخَطَأِ إِنْ وُجِدَ:

(1ن x 2 = 2ن)

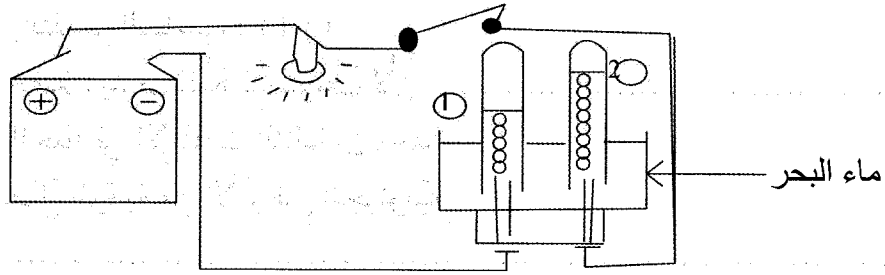

*الغاز المُتَجَمَّعُ فِي الأَنْبُوبِ عِدَدِ ① هُوَ غَازُ الأَكْسِجِينِ.

*يَرْتَبِطُ المِصْعَدُ بِالقُطْبِ السَّالِبِ لِلخَلِيَّةِ.

المادة :

الرياضيات

مناظرة الدخول إلى المدارس الإعدادية النموذجية

دورة 2013

المدة : ساعة

المسألة رقم 1 (6 نقاط توزع كما يلي: 3 ن للسؤال 1 و 3 ن للسؤال 2)
 مثلت المسافة الفاصلة بين المدينتين "أ" و "ب" عبر المدينة "ج" على خريطة حسب السلم
 $\frac{1}{4000000}$ بخط مُنكسر قيس طولهُ مُبينٌ على الرسم التّالي:

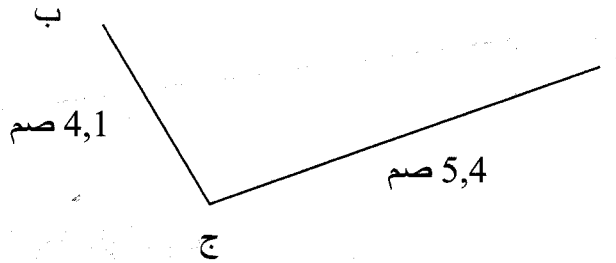

- 1- أُحسبُ بالكم المسافة الحقيقية بين المدينتين "أ" و "ب".
 انطلقت سيارة من المدينة "أ" متجهة إلى المدينة "ب" فوصلت إليها في الساعة 11 و 10 دق بعد أن توقفت في المدينة "ج" للاستراحة مدة نصف ساعة.
 - 2- أُحسبُ ساعة السيارة من المدينة "أ" إذا علمت أن مُعدّل سرعتها 80 كم/س.
- المسألة رقم 2** (6 نقاط بحساب 3 ن لكل سؤال)

بمعرض للإعلامية جناحان يعرضان نوعاً واحداً من الحواسيب الثمن الحقيقي للحاسوب الواحد منها بالدينار 1050.

- كتب العارض الأول على الحاسوب: انخفاض هام قدره 20%
 - كتب العارض الثاني: تخفيض هام، سعر الحاسوب بالدينار بعد التخفيض 866,250.
- 1- اختار العرض الأفضل وأعلل اختياري.
 يحافظ كل عارض على نفس نسبة التخفيض في بقية معروضاته. إختار حريف العرض الأفضل واشترى حاسوباً وآلة طباعة بثمن جملي بعد التخفيض قدره بالدينار 981,200
 - 2- أُحسبُ بالدينار الثمن الحقيقي للآلة الطباعة.

المسألة رقم 3. (8 نقاط توزع كالاتي : السؤال 1 (2ن) / السؤال 2 (3ن) / السؤال 3 (3ن)
 لفلاح ضيعة مغروسة أشجار برتقال يُمثّلها الرّسم التّالي.

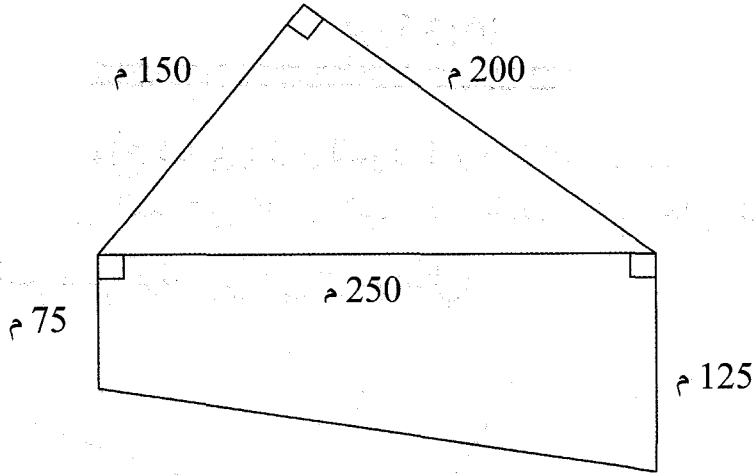

- 1- أثبت أن قيس مساحة هذه الضيعة بالهكتار هو 4.
 تحتل الشجرة الواحدة مساحةً معدّلها بالمتّر المربع 40. وتنتج كمية من البرتقال معدّلها بالكغ 70.
 باع الفلاح محصوله على رؤوس الشجر بثمان قدره بالدينار 0,350 للكغ الواحد.
- 2- أحسب بالدينار ثمن بيع كامل محصول البرتقال.
 توزعت مصاريف الفلاح على النحو التالي:
 - مصاريف اليد العاملة بالدينار 3600.
- مصاريف السقي والتسميد والمداواة 20% من ثمن بيع المحصول.
- 3- أحسب بالدينار الدّخل الصّافي للفلاح من هذه الصّابة.

المادة :

الانجليزية

مناظرة الدخول إلى المدارس الإعدادية النموذجية

المدة : ساعة

دورة 2013

THE TEXT

Vicky is eight years old. She lives with her parents and her two brothers, Sam and Paul. It's summer but the children aren't swimming today because there is no sunshine. The family is in the living-room. The children are watching a film about tigers. Vicky and Sam are happy because they like animals, but Paul doesn't like watching them. He closes his eyes.

The parents are reading newspapers.

I/ THE QUESTIONS (6 marks)**Read and:****1-Tick (✓) the right title (1 mark)**

- a- Vicky and her friends.
- b- Vicky and her family.
- c- Vicky and her sisters.

2-Correct the following statements. (3 marks)

- The children are in the cinema.

.....

- Sam and Paul are friends.

.....

- The parents are watching the film.

.....

3-Complete the sentences. (2 marks)

- The children aren't swimming because
- Paul closes his eyes because he tigers.

II/LANGUAGE (8 marks)**1 - Complete with words from the box. There is an extra word. (3marks)**

speaks- have – has – wearing

Rita is my friend. She is English. She long hair and blue eyes. She
 French very well. Today, she is an orange dress and black boots.

2 - Circle the right word. (3 marks)

Jane (is- has- have) twelve years old. She (can- are -is) sing very well. Every
 weekend, she (going- go – goes) to the music club.

3 - Write the opposite of the underlined words. (2 marks)

My father gets up late He works in a bank.

The bank closes at 8.00 in the morning.

III/WRITING (6 marks)**1 - Correct the underlined mistakes. (3 marks)**

This is my (hause) There (is) Five rooms, (a) old
 garage and a big garden.

2 - Reorder the words to make sentences. (3 marks)

- Is - My - in - father - reading - living room - a newspaper - the

.....

- a tree - is - a sandwich - under - David - eating.

.....

- on - every day - to - except - I - School - Sundays - go.

.....

المدة : ساعة

مناظرة الدخول إلى المدارس الإعدادية النموذجية

المادة :

العربية

دورة 2014

النّص:

الركن النير

كَانَتْ السَّاعَةُ الثَّلَاثَةُ ظَهْرًا عِنْدَمَا ضَغَطَ إِصْبَعِي عَلَى الزَّرِّ الْمُنْبَهِّ وَفَتَحَ الْبَابَ حَارِسٌ بَدِينٌ. قَدَّمْتُ لَهُ الْبِطَاقَةَ الَّتِي خَطَّهَا صَاحِبُ الْبُرْنَسِ الرَّمَادِي. غَابَ قَلِيلًا ثُمَّ رَجَعَ رَفِيقَةً صَاحِبَةِ الْبَيْتِ. كَانَتْ مُشَوِّشَةً الشَّعْرَ مُورَمَةً الْعَيْنَيْنِ مِنْ تَأْثِيرِ النَّوْمِ. وَكَانَتْ تَرْتَدِي فُسْتَانًا لَمْ أَرِ مِثْلَهُ. سَأَلْتَنِي عَمَّا أُرِيدُ فَأَجَبْتُهَا بِالْكَلِمَةِ الَّتِي تَمَلَأُ قَلْبِي وَفَمِي: "أُرِيدُ خُرُوفًا...". ظَهَرَتْ عَلَيْهَا عِلَامَاتُ الدَّهْشَةِ وَكَأَنَّهَا إِسْتَعْرَبَتْ أَنْ يُطَلَّبَ خُرُوفٌ مِنْ مُطْرَبَةٍ. وَلَهَا أَنْ تَسْتَعْرِبَ وَتَنْدَهَشَ، فَهِيَ لَا تَعْلَمُ مَا أَكَابَدُهُ مِنْ عَنَتٍ. فَنَحْنُ نَسْكُنُ غُرْفَةً فِي بَيْتٍ لَنَا فِيهِ أَرْبَعَةُ أَجْوَارٍ. وَلِكُلِّ مِنْ أَجْوَارِي أَطْفَالٌ فِي مِثْلِ سِنِّ صِغَارِي، إِشْتَرَوْا خِرْفَانًا تَلْهُو بِهَا صَبَّيْتُهُمْ إِلَّا أَنَا... عِنْدَمَا أَرْجِعُ إِلَى بَيْتِي أَجِدُ أَكْبَادِي قَدْ انْتَحَى كُلُّ مِنْهُمْ رُكْنَا وَهُوَ كَثِيبٌ وَاجِمٌ لَا يَبْكِي وَلَا يُطَالِبُنِي بِالْخُرُوفِ، كَأَنَّ الصِّغَارَ فَهَمُّوا مِنْ سِنْتَيْنِ أَنْ لَا فَائِدَةَ مِنْ مُضَائِقَتِي بِطَلْبِ مَا لَا اسْتِطَاعَهُ.

تَبِعْتُهَا إِلَى صَالُونٍ فَخَمَّ ثَمِينُ الرِّيَاشِ. جَلَسْتُ عَلَى مَقْعَدٍ وَاتَّكَأْتُ هِيَ عَلَى حَرْفِ الطَّائِلَةِ وَأَخَذْتُ تَسْأَلُنِي قِصَّتِي، فَقَصَّصْتُ عَلَيْهَا خَبْرِي وَخَبَرَ الصَّبِيَّةِ وَخَبَرَ الصَّحْفِيِّ صَاحِبِ الْبُرْنَسِ الرَّمَادِي الَّذِي أُرْسَلُنِي إِلَيْهَا. فَمَا رَفَعَتْ رَأْسَهَا حَتَّى تَبَيَّنْتُ مِنْ خِلَالِ دُمُوعِهَا أَنَّهَا كَانَتْ تَبْكِي بُكَاءً هَادِبًا، ثُمَّ قَالَتْ: "أَهْ لَيْتَ لِي مَنْ يُطَالِبُنِي بِمَلَاعِبَةِ خُرُوفٍ".

نَزَلْنَا إِلَى حَوْشٍ خَلْفَ الْكَرْمَةِ بِهِ أَشْجَارٌ وَفِيهِ خِرَافٌ قَائِمَةٌ، فَاخْتَارَتْ لِي أَحْسَنَهَا وَأَصْرَتْ عَلَى مِرَافِقَتِي لِتَرَى الْأَطْفَالَ.

لَا أُنْسَى فَرَحَ الْمُطْرَبَةِ مُفِيدَةَ وَهِيَ تَرَى صِغَارِي وَهُمْ يُعَانِقُونَ الْخُرُوفَ يَزِينُونَ قَرْنِيهِ بِكُلِّ الرَّقَائِقِ مِنْ كُلِّ الْأَلْوَانِ. وَلَا أُنْسَى فَضْلَ الصَّحْفِيِّ لِأَنَّ الدَّالَّ عَلَى الْخَيْرِ كَفَاعِلِهِ. وَإِنِّي لِأَشْكُرُ اللَّهَ الَّذِي أَبْقَى فِي قَلْبِ الْمُطْرَبَةِ مُفِيدَةَ نَاحِيَةَ بَيْضَاءَ نَاصِعَةً يُبَيِّرُهَا نُورُ الْحَنَانِ. وَهُوَ أَبْهَى الْأَنْوَارِ وَأَكْثَرُهَا تَلَالُؤًا.

علي الدوعاجي

سهرت منه الليالي، الدار التونسية للنشر

1995،

ص 61-68 (بتصرف)

القسم الأول: (6 نقاط)

1) اشرح الكلمات المُسَطَّرة مُستعينًا بالسياق الذي وردت فيه: (0.25 x 4 = 1ن)

* أنتحي كلُّ منهم ركنًا وهو كئيبٌ واجمٌ

..... أنتحي: واجمٌ:

* لا تعلم ما أكابده من عنتٍ

..... أكابده: عنت:

2) انتاب المطربة - إزاء تعلق الأطفال بالخرُوف - شعوران متناقضان. اذكرهما و استدل

على كلِّ منهما بقريئة من النص: (0.5 x 5 = 2ن)

- الشعور الأول:

- القرينة:

- الشعور الثاني:

- القرينة:

3) أ) أعد كتابة الأحداث التالية بالجدول المصاحب مرتبة حسب ما هو مطلوب (0.25 x 4

= 1ن)

| ترتيب الأحداث كما وردت في النص | ترتيب الأحداث كما حصلت في الواقع |
|----------------------------------|----------------------------------|
| 1) زيارة الراوي المطربة في بيتها | 1 |
| 2) الصحفي يخط بطاقة إلى المطربة | 2 |
| 3) الأطفال محرومون من الخروف | 3 |
| 4) الحصول على الخروف | 4 |

ب) أكمل الجملة الآتية بما يناسب مما يلي: خطيًا / غير خطيًا (0.5ن)

* ورد سرد الأحداث في هذا النص

4) طلب الأب المساعدة من أجل الحصول على خروف العيد إرضاءً لأبنائه. هل تراها محققًا

في ذلك؟ (0.5ن)

علل رأيك. (1ن)

القسم الثاني: 6 نقاط

1) اذكر وظيفة ما تحته سطر في الجمل التالية:

* كانت تبكي بكاءً هادئًا:

* نزلنا إلى حوشٍ فيه خرافٌ قائمة:

* أَبْقَى فِي قَلْبِ الْمُطْرِبَةِ نَاحِيَةً بِنِضَاءٍ:

* وَهُوَ أَبْهَى الْأَنْوَارِ وَأَكْثَرَهَا تَلَاوُؤًا:

(2أ) حَوْلَ الْكَلِمَةِ الْمُسَطَّرَةِ فِي الْجُمْلَةِ التَّالِيَةِ إِلَى الْمُشْتَقِّ وَغَيْرِ مَا يَجِبُ تَغْيِيرُهُ وَلَا نَسَهُ عَنِ

الشَّكْلِ:

* إِنْتَحَى الطُّفْلُ رُكْنًا.

* إِنْتَحَى

(ب) حَوْلَ الْكَلِمَةِ الْمُسَطَّرَةِ فِي الْجُمْلَةِ التَّالِيَةِ إِلَى الْجَمْعِ وَاشْكُلْ آخِرَهَا:

* تَبَيَّنْتُ أَنَّ الْمُطْرِبَةَ كَانَتْ تَبْكِي بُكَاءً هَادئًا

* تَبَيَّنْتُ أَنَّ كُنَّ يَبْكِينَ بُكَاءً هَادئًا

(3) حَوْلَ فِعْلِ الْجُمْلَةِ الْآتِيَةِ إِلَى الصِّغَةِ الْمَطْلُوبَةِ مَعَ الضَّمِيرِ الْمَذْكُورِ وَالشَّكْلِ التَّامِّ

"خَطَّ بِطَاقَةً"

* الْأَمْرُ مَعَ أَنْتَ:

* الْمَاضِي الْمَنْفِيُّ بِـ "مَا" مَعَ نَحْنُ:

* الْمُضَارَعُ الْمَجْزُومُ بِـ "لَمْ" مَعَ أَنْتَ:

(4) صَرَّفْ الْفِعْلَ الْمُسَطَّرَ فِي الْجُمْلَةِ الْآتِيَةِ فِي الْأَمْرِ مَعَ جَمِيعِ الضَّمَائِرِ وَالشَّكْلِ التَّامِّ:

* كَانَتْ تَرْتَدِي فُسْتَانًا حَرِيرِيًّا لَمْ أَرِ مِثْلَهُ:

(5) أَكْمِلْ تَعْمِيرَ الْجَدْوَلِ التَّالِيِ حَسَبَ مَا هُوَ مَطْلُوبٌ:

| الاسم المشتق | صيغته الصرفية | الفعل الذي اشتق منه |
|--------------|---------------|---------------------|
| مُشَوِّشَةٌ | | |
| مُضَايِقَتِي | | |
| الدَّالُّ | | |

الإنتاج الكتابي

عاشَ أَحَدُ أَصْدِقَائِكَ مُشْكِلَةً صَعْبَةً، فَبَادَرْتَ - صُحْبَةَ مَجْمُوعَةٍ مِنْ أَتْرَابِكَ - بِمُسَاعَدَتِهِ عَلى حَلِّهَا.
أَكْتُبْ نَصًّا سَرْدِيًّا تَرَوِي فِيهِ مَا قُمْتُمْ بِهِ لِمُسَاعَدَتِهِ وَاصِفًا مَا خَلَّفَتْهُ هَذِهِ الْمَبَادَرَةُ مِنْ أَثَرٍ.

المادة :

الفرنسية

مناظرة الدخول إلى المدارس الإعدادية النموذجية

دورة 2014

المدة : ساعة

Texte**Le concours de cerfs-volants**

En rentrant de l'école, Coralie aperçoit une grande affiche qui annonce un concours de cerfs-volants. Elle décide d'y participer.

Le lendemain, en classe, Coralie est très distraite.

« Que vais-je choisir pour mon cerf-volant ? Un oiseau, un avion ? » Réfléchit-elle.

Les élèves, silencieux, écoutent une passionnante leçon sur les papillons. L'institutrice leur montre de jolies photos. Un beau papillon aux couleurs vives attire l'attention de Coralie.

« Tiens, c'est génial ! Mon cerf-volant aura la forme d'un papillon, il sera merveilleux. » pense-t-elle.

Pendant la récréation, Coralie parle du concours de cerfs-volants à son ami Vincent. Le garçon voudrait bien prendre part au jeu et lui propose de participer avec elle.

« D'accord, à deux, nous aurons plus d'idées. » dit-elle.

Les deux amis discutent le projet et se partagent le travail.

Les jours suivants, les deux enfants se retrouvent, après l'école, dans la chambre de Coralie transformée en véritable atelier de bricolage. Ils se mettent à l'œuvre ; ils dessinent, découpent et colorient.

Milou, le chien de Coralie s'inquiète. Pourquoi sa maitresse est-elle si occupée ? Pourquoi ne joue-t-elle plus avec lui ?

Le grand jour arrive. L'immense pré verdoyant qui s'étend au pied de la montagne est en fête. Les participants sont au rendez-vous, les curieux aussi. Coralie, accompagnée de son chien, admire les œuvres des autres.

On annonce l'ouverture du concours. Un bon vent souffle. Un à un, les cerfs-volants sont lancés sous les applaudissements. Un beau spectacle se joue dans le ciel.

À présent, C'est le tour de Coralie et de Vincent. Mais ce dernier n'est pas encore là. Comme elle ne peut plus attendre, la fillette se prépare à lancer son cerf-volant, mais, quelle malchance ! Milou, qui a trop patienté, commence à s'ennuyer. Il se met brusquement à japper, à tourner sur lui-même, à faire de petits bonds en l'air et à rouler sur l'herbe humide. Le petit chien prend même plaisir à attraper le cerf-volant et le trainer loin, très loin de Coralie.

Stupéfaite, la fillette se met à pleurer.

Compréhension (6 points)**1 - a - En classe, Coralie est distraite. Dis pourquoi.** (0.5 point)

.....

.....

b - Pourquoi Coralie accepte-t-elle la proposition de Vincent ? (0.5 point)

.....

.....

c - Où le concours de cerfs-volants est-il organisé ? (0.5 point)

.....

.....

Relève, dans le texte, la phrase qui justifie ta réponse. (0.5 point)

.....

.....

2 - a - Remplace ce qui est souligné, dans chaque phrase, par un mot ou une expression de même sens.

- Les deux enfants se mettent à l'œuvre. (0.5 point)

- Les deux enfants

- Stupéfaite, la fillette se met à pleurer. (0.5 point)

-, la fillette se met à pleurer.

b - Remplace ce qui est souligné, dans chaque phrase, par un mot ou une expression de sens contraires.

- On annonce l'ouverture du concours. (0.5 point)

- On annonce du concours.

- L'immense pré verdoyant qui s'étend au pied de la montagne est en fête. (0.5 point)

- Le pré verdoyant qui s'étend au pied de la montagne est en fête.

3 - Milou prend plaisir à attraper le cerf-volant et le trainer loin, très loin...**Que peut dire Coralie à son petit chien ?** (2 points)

.....

.....

Grammaire (3 points)**1 - les jours suivants, les deux enfants se retrouvent, après l'école, dans la chambre de Coralie.****Relève dans cette phrase :** (0.25 x 4 = 1 point)

- Le groupe verbal :

- les compléments non essentiels :

2- Un beau papillon aux couleurs vives attire l'attention de Coralie.

Réécris cette phrase en remplaçant « papillon » par « oiseau » et « couleurs » par « plumage » (0.5 x 2 = 1 point)

- Un.....oiseau au plumage.....attire l'attention de Coralie.

3- Coralie réfléchit : « Que vais -je choisir pour mon cerf-volant ? Un oiseau, un avion ? ». (0.5 + 0.25 + 0.25 = 1 point)

Réécris cette phrase en remplaçant « Coralie » par « Coralie et Vincent ».

- Coralie et Vincent : « Qu'..... Choisir pour..... Cerf-volant ? Un oiseau, un avion ? ».

Conjugaison (3 points)

1- Mon cerf- volant aura la forme d'un papillon, il sera merveilleux.

Réécris cette phrase en mettant les verbes soulignés au présent. (0.5 x 2 = 1 point)

- Mon Cerf-volant..... la forme d'un papillon, il.....merveilleux.

2- Comme elle ne peut plus attendre, Coralie se prépare à lancer le cerf-volant.

Réécris cette phrase en remplaçant « Coralie » par « nous ». (0.5 x 2 = 1 point)

- Comme nous.....attendre, nous..... à lancer le cerf-volant.

3- Le petit chien se met à tourner sur lui-même et il prend plaisir à attraper le cerf-volant.

Réécris cette phrase en mettant les verbes soulignés au futur. (0.5 x 2 = 1 point)

- Le petit chien.....à tourner sur lui-même et il..... plaisir à attraper le cerf- volant.

Expression écrite (8 points)

Consigne :

Voyant le Cerf- volant tout abimé par Milou, Coralie se met à pleurer à chaudes larmes. Elle ne sait quoi faire. Tout à coup, Vincent arrive....

Rédige un récit de huit phrases au moins pour raconter comment la scène s'est terminée.

(Ton récit doit intégrer un court dialogue.)

المدة : ساعة

المادة :

الإيقاظ
العلمي

مناظرة الدخول إلى المدارس الإعدادية النموذجية

دورة 2014

السند (1): رافق أحمد أمه إلى عيادة الطبيب للقيام بفحوصات وتحاليل قبل أن يتعفن الجرح الذي أصيبت به
التعليمة 1: أكمل تعبير الجدول بالتعليل المناسب ($3 \times 1 = 3$ ن)

| الأعراض | التعليل |
|---------------------|---------|
| الشعور بالألم | |
| انتفاخ موضع الإصابة | |
| تعفن موضع الإصابة | |

السند (2): طلبت أم أحمد من ابنها أن يقرأ لها نتائج التحاليل لأنها نسيت أن تحمل نظارتها.
التعليمة 2: أتمم الرسم وأملأ الفراغ بما يناسب ($3 \times 0.75 = 2.25$ ن)

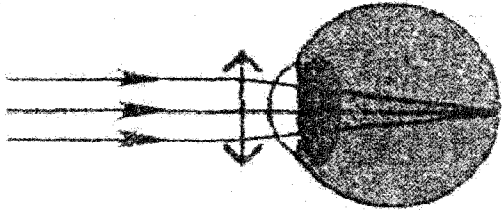
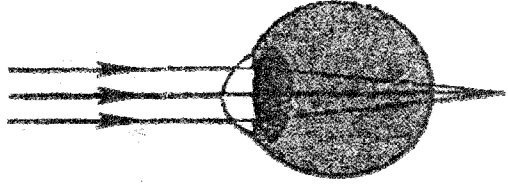
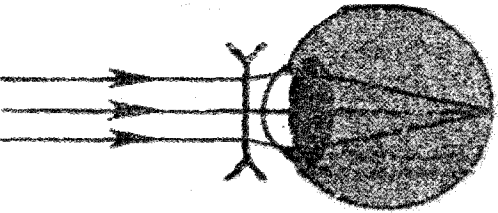
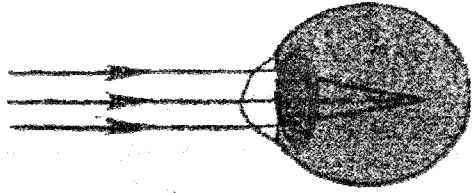
| بعد التعديل | قبل التعديل |
|---|--|
|  <p>عدسة.....</p> |  <p>هذه العين مصابة ب..... النظر</p> |
|  <p>عدسة..... للأشعة الضوئية</p> |  |

السند (3): عِنْدَ مَغَادِرَةِ الْمُسْتَشْفَى لِأَحْظَ أَحْمَدُ نَحْلَاتٍ تَتَنَقَّلُ بَيْنَ الرَّهُورِ الَّتِي تَكْسُو السُّورَ.
التَّعْلِيمَةُ 3-1: أَكْتُبُ ثَلَاثَ وَظَائِفٍ لِلنُّحْلِ مُسْتَعِينًا بِالْجَدُولِ: ($2.25 = 3 \times 0.75$)

| فِي التَّكَاتُرِ الزَّهْرِيِّ | فِي الْوَسْطِ الْبَيْئِيِّ | فِي تَغْذِيَةِ الْإِنْسَانِ |
|-------------------------------|----------------------------|-----------------------------|
| | | |

التَّعْلِيمَةُ 3-2: أَصْلِحِ الْخَطَأَ فِي الرَّسْمِ الْمُوَالِي إِنْ وُجِدَ: ($3 = 6 \times 0.5$)

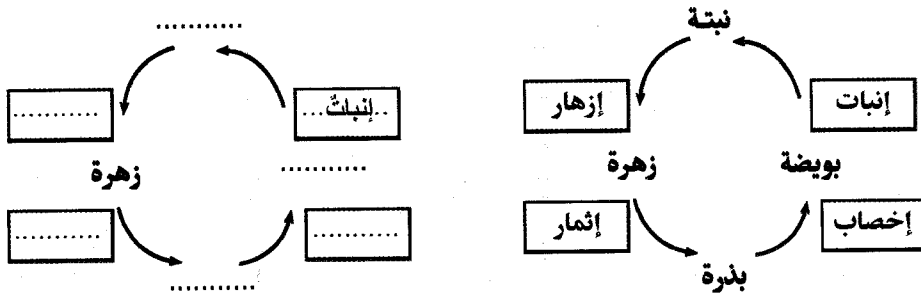

السند (4): حِينَ عَادَ أَحْمَدُ إِلَى الْبَيْتِ دَخَلَ عُرْفَتَهُ لِلْقِيَامِ بِبَعْضِ التَّجَارِبِ

التَّعْلِيمَةُ

1- أَتأملُ الرَّسْمَ وَأَضَعُ عَلامَةً (x) أَمَامَ الْإِفَادَةِ السَّليمةِ: ($2.25 = 3 \times 0.75$)

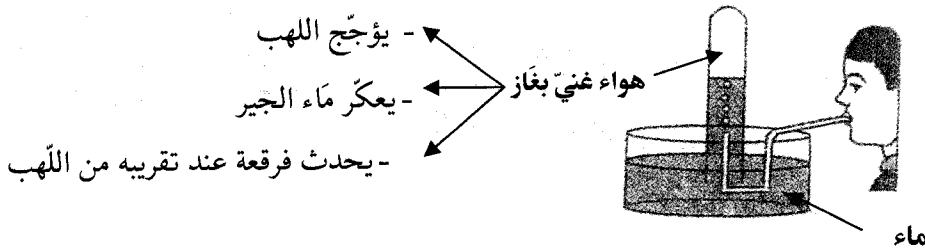

التَّعْلِيمَةُ 4-2: أَصْلِحِ الْخَطَأَ، إِنْ وُجِدَ فِي الْإِفَادَتَيْنِ الْمُصَاحِبَتَيْنِ لِلرَّسْمِ: ($2 = 2 \times 1$)

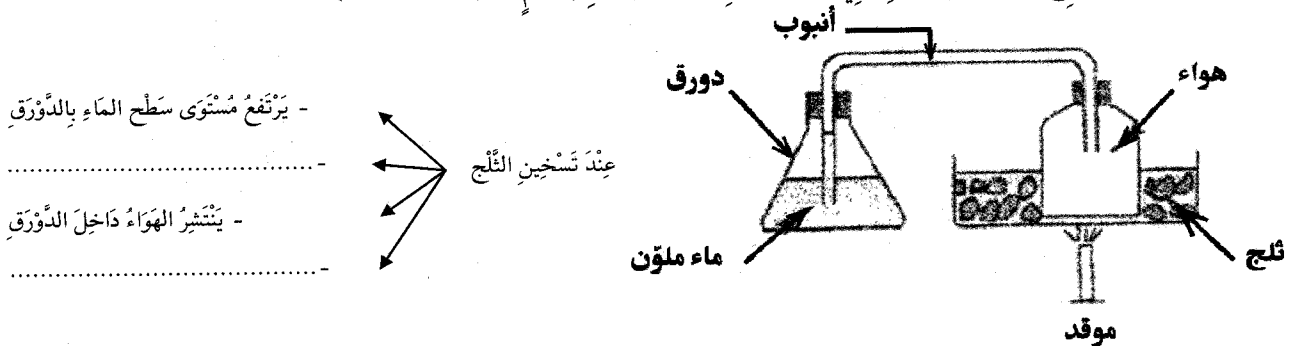

السند (5): واصل أحمد تجاربه فركب الدارة الكهربائية التالية:
التعليمة 5: أتأمل الرسم وأكمل بالتعليقين المناسبين: ($2 = 2 \times 1$)

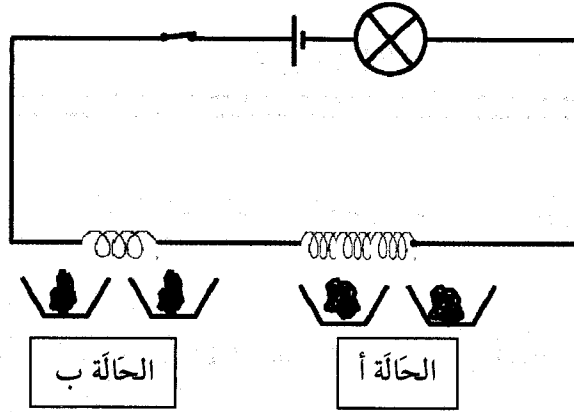

إنجذاب برادة الحديد في "أ" أقوى من إنجذابها في الحالة "ب" لأن:

السند (6): نظر أحمد إلى مربى الأسماك متأملاً فلقت إنتباهه وجود عدة ظواهر ضوئية
التعليمة 6-1: أكتب اسم الظاهرة الضوئية المناسبة لكل حالة في الرسم التالي ($2.25 = 3 \times 0.75$ ن)

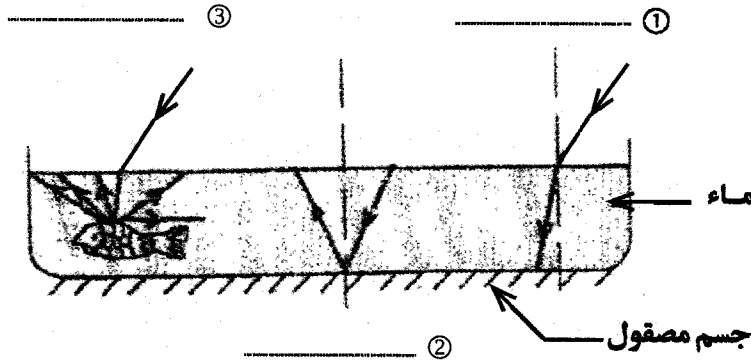

التعليمة 6-2: أفسر الظاهرة المبيّنة في الحالة رقم 1: (1ن)

المدة : ساعة

مناظرة الدخول إلى المدارس الإعدادية النموذجية

المادة :

الرياضيات

دورة 2014

المسألة رقم 1:

لِشِرَاءِ قِطْعَةٍ أَرْضٍ، بَاعَتْ امْرَأَةٌ 8 أَسَاوِرَ ذَهَبِيَّةٍ، تَمَنُّ السَّوَارِ الْوَاحِدِ بِالدَّيْنَارِ 750 فَتَبَيَّنَ لَهَا أَنَّ تَمَنَّ بَيْعِ الْأَسَاوِرِ لَا يُعْطَى سِوَى 30% مِنْ كُلْفَةِ شِرَاءِ الْأَرْضِ
 (1) أَحْسَبُ الْمَبْلَغَ الَّذِي يَنْقُصُهَا
 اقْتَرَضَتْ الْمَرْأَةُ هَذَا الْمَبْلَغَ مِنَ الْبَنْكِ بِفَائِضٍ قَدْرُهُ 15% وَتَعَهَّدَتْ بِإِرْجَاعِهِ عَلَى أَفْساطٍ عَدْدُهَا 50.
 (2) أَحْسَبُ قِيَمَةَ الْقِسْطِ الْوَاحِدِ.

المسألة رقم 2:

قَطَعَتْ سَيَّارَةٌ أُجْرَةَ الْمَسَافَةِ الْفَاصِلَةَ بَيْنَ الْمَدِينَتَيْنِ "أ" و "ب" حَسَبَ الْبَيِّنَاتِ الْوَارِدَةِ بِالْجَدْوَلِ الْآتِي:

| | |
|---|------------|
| ساعة الانطلاق من المدينة "أ" | 10 و 50 دق |
| ساعة الوصول إلى المدينة "ب" | 13 و 10 دق |
| المسافة المسجلة بالكم على عداد السيارة عند الانطلاق | 155179 |
| المسافة المسجلة بالكم على عداد السيارة عند الوصول | 155333 |

(1) أَحْسَبُ مُعَدَّلَ سُرْعَةِ السَّيَّارَةِ فِي هَذِهِ السَّفَرَةِ
 بِالسَّيَّارَةِ 8 رُكَّابٍ يَدْفَعُ كُلُّ وَاحِدٍ مِنْهُمْ مَبْلَغًا قَدْرُهُ بِالدَّيْنَارِ 10,500
 (2) أَحْسَبُ الدَّخْلَ الصَّافِي لِصَاحِبِ السَّيَّارَةِ خِلَالَ هَذِهِ السَّفَرَةِ إِذَا عَلِمَتْ أَنَّهَا اسْتَهْلَكَتْ كَمِيَّةً مِنَ الْوَقُودِ سَعَتْهَا بِاللِّتْرِ 15 وَأَنَّ تَمَنُّ اللَّتْرِ الْوَاحِدِ مِنْهُ بِالدَّيْنَارِ 1,170

المسألة رقم 3:

إشترى باعث عقاريّ قطعة أرض في شكل معين بثمن قدره بالدينار 25,500 للمتر المربع الواحد.

يُمثِّلُ الرَّسْمُ الْمُصَاحِبُ تَصْمِيمًا لِهَذِهِ الْقِطْعَةِ حَسَبَ السُّلْمِ $\frac{1}{1500}$

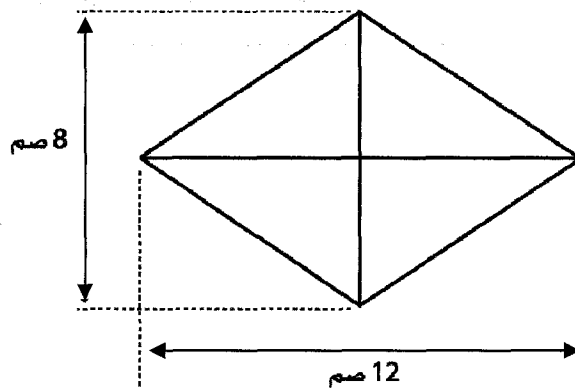

- (1) أَحْسَبُ قَيْسَ الْمِسَاحَةِ الْحَقِيقِيَّةِ لِقِطْعَةِ الْأَرْضِ بِالْمِثْرِ الْمُرْبَعِ
قَامَ صَاحِبُ الْمَشْرُوعِ بِتَهْيِئَةِ الْأَرْضِ وَتَقْسِيمِهَا فَبَلَغَتْ مَصَارِيفُ هَذِهِ الْعَمَلِيَّاتِ $\frac{4}{9}$ ثَمَنِ الشَّرَاءِ.
- (2) أَحْسَبُ الْكُلْفَةَ الْجُمْلِيَّةَ لِلْأَرْضِ مُهَيَّأَةً
خَصَّصَ الْبَاعِثُ الْعَقَارِيُّ مَسَاحَةَ لِلْمَمَرَّاتِ قَيْسُهَا بِالْمِثْرِ الْمُرْبَعِ 1620 وَيَبَاعُ الْمِسَاحَةَ الْمُتَبَقِّيَّةَ مِنَ الْأَرْضِ قِطْعًا صَالِحَةً
لِلْبِنَاءِ فَحَقَّقَ رَيْحًا جُمْلِيًّا قَدْرُهُ بِالْدِينَارِ 171360.
- (3) أَحْسَبُ ثَمَنَ بَيْعِ الْمِثْرِ الْمُرْبَعِ الْوَاحِدِ

المدّة : ساعة

مناظرة الدخول إلى المدارس الإعدادية النموذجية

المادّة :

الإنجليزية

دورة 2014

THE TEXT

My name is Tom. I come from England but I live in Paris, France, with my parents and my three brothers. Today is my birthday. I am very happy. Forty Friends are in the the garden, ready for the party. My grandparents can't come for my party because they are on holidays in Italy.

On a table, in the middle of the garden, there is a birthday cake with thirteen candles on it. There is also a lot of food and drinks: biscuits, coke and orange juice.

I/ THE QUESTIONS (6marks)**Read the text and:****1- Tick (✓) the correct answer.**

The text is about....

a/ a holiday.

b/ a TV programme.

c/ a party.

2- Circle YES or NO. (3marks)

| | | |
|--|------------|-----------|
| a/ Tom hasnet got any sisters | YES | NO |
| b/ The birthday party is in the living room. | YES | NO |
| c/ The grandparents are coming for the party | YES | NO |

3/ Complete this paragraph. (2marks)

Tom isyears old. He is happy because

II/ LANGUAGE (8marks)

1- **Circle the correct word. (3marks)**

My family are in the living room. My father is (washing/ watching/ looking) his favourite TV programme. My mother (read / reads / is reading) a book. My brother is doing (her/ his /their) homework.

2- Match the sentence parts. There is an extra part. (3marks)

| | | Answers: |
|------------------------------------|--------------------------|-----------|
| 1) I have English lessons on..... | a) every day. | 1) +..... |
| 2) The lessons are usually in..... | b) 9 o'clock | 2) +..... |
| 3) They start at... | c) the morning | 3) +..... |
| | d) Mondays and Tuesdays. | |

3- Write the opposite of the underlined words. (2marks)

Manchester is a small (.....) town. It's got new (.....) houses and shops.

III/ WRITING (6Marks).

1- **Reorder the words to make sentences. (3Marks).**

a- thirty-one / are/ March/ There/ days/ in.

.....

b- his/ is/ story/ Mark/ bedroom/ a/ in/ reading.

.....

c- coat/ because/ cold/ is/ a/ wearing/ it's/ Mary.

.....

2- **Correct the underlined mistakes. (3Marks).**

It is midday. My friend and I are eat salad and chiken in a small restaurant. It is next too our school.

b) ⇒ Puis j'ai appris à lire, et j'ai découvert la particularité, le secret des livres.

3)

a) Lire ; c'est vivre, c'est voyager.

b) La lecture est un trésor. c) Lire ; C'est rêver.

Grammaire:

1) a) de temps en temps / b) -rapidement

2) a) -Tout le monde lisait à la maison

b) -Tout le monde, à la maison, lisait

3) les / leurs secrets

Conjugaison:

1) a) cacheront / ont caché

2) apprends / découvre

3) ont eu

Développement :

Un jour, madame Martin lit un article dans un journal: "Visitez la

foire du livre à Paris..." Vite elle annonce la bonne nouvelle à son mari et à ses enfants.

Quel trésor pour les enfants qui adorent la lecture !

Voilà la famille Martin dans la foire du livre.

-Comme elle est animée et bruyante ! s'exclame Isabelle.

-Elle est pleine de monde. on s'intéresse beaucoup à la lecture!

affirme François.

Celui-ci achète un grand livre de français et un dictionnaire.

Isabelle choisit un illustré et une histoire amusante. Quant à Caroline, la plus jeune préfère un journal d'images et un petit conte sur les fées et les lutins.

La mère, elle aussi, choisit un livre sur les recettes des cuisiniers.

Alors que le père, monsieur Martin, achète un grand roman et des C.D.

Tout le monde regarde avec admiration les livres bien organisés dans les stands. Les enfants sont très contents d'avoir acheter des livres intéressants.

A la maison, le père demande à ses enfants de lire les histoires et

les livres pour lui raconter de quoi s'agit-il? Vive la lecture !

إصلاح الإختبارات عدد1

إصلاح الإختبار عربية عدد1

القِسْمُ الأوَّلُ:

(1) قَضَى لَيْلَتَهُ مَحْمُومًا /

إِسْتَدَّتْ عَلَيْهِ فِي السَّاعَاتِ

المُوَالِيَةِ نَوْبَاتِ السَّعَالِ /

مَا كَادَ يَتِمُّ كَلَامُهُ حَتَّى أَنْتَابَهُ سَعَالٌ عَنيفٌ

(2) مُلَازِمَةٌ فِرَاشِكَ مُدَّةَ أُسْبُوعٍ /

التَّدَثُّرُ جَيِّدًا /

تَنَاولُ الأَدْوِيَةِ فِي مَوَاعِيدِهَا / الإِكْتَارُ مِنَ الأَعْدِيَةِ الغَنِيَّةِ بِالْفِيَتَامِينِ
"ج"

(3) 3 / 1 / 4 / 2

(4) لِيُوقِيَةَ نَفْسِهِ وَ المَرَضَى الَّذِينَ سَيَفْحَصُهُمْ مِنَ

العَدَوِي

لِيَطْمَئِنُّهُ وَ يُزِيلَ مَخَافَهُ

(5) مَا كَانَ مُتَوَقِّعًا /

الثَّانِيَةِ - زَاغَتْ الأَبْصَارُ أَيِ

مَالَتْ عَنِ مَكَانِهَا كَمَا يَعْرِضُ لِلإِنْسَانِ عِنْدَ الخَوْفِ / رَمَقَهُ -

نَظَرَ إِلَيْهِ نَظْرًا يَرْتَابُ بِهِ الأَخْرَ وَ يَسْتَنَكِرُهُ - أَحَدُ النُّظَرِ إِلَيْهِ.

القِسْمُ الثَّانِي:

(1) أ) مَرَكَّبٌ إِضَافِيٌّ / مَرَكَّبٌ مُوَصُولِيٌّ إِسْمِيٌّ

ب) حِصَّةُ الرِّيَاضَةِ

ج) فَاعِلٌ / إِسْمٌ أَنْ / تَمْيِيزٌ

د) كَانَتْ نَوْبَاتِ السَّعَالِ شَدِيدَةً

(2) أ) يَتَّقُونَ / يَتَّقِ / لِيَتَّقِي

ب) عَرَّ / عَرَّبَا / عَرَّوَا

(3)

| المَصْدَرُ | إِسْمُ المَفْعُولِ | إِسْمُ الفَاعِلِ | الفِعْلُ المَصَارِعُ |
|--------------|--------------------|------------------|----------------------|
| إِتْقَاءٌ | مَتَّقِي | مَتَّقِ | يَتَّقِي |
| إِسْتِنكَارٌ | مُسْتَنَكِرٌ | مُسْتَنَكِرٌ | يَسْتَنَكِرُ |

Correction de devoirs français N° 1

1) b- le mensonge c- ai trouvé
2)

a) ⇒ Il suffit de les ouvrir pour qu'ils partagent leurs secrets.

3) $1 \rightarrow d / 2 \rightarrow c / 3 \rightarrow a / 4 \rightarrow b$ إصلاح الإختبار رياضيات عدداًالمسألة رقم 1:

$$1/ \text{ عددُ أشجارِ الإِجَاصِ: } 45 = \frac{15-105}{2}$$

- عددُ أشجارِ التَّفَاحِ: $45-105 / 15+45 /$

$$60 = \frac{15+105}{2}$$

- كُتْلَةُ إِنتَاجِ شَجَرَةِ الإِجَاصِ: 6600
 $40 = ((2 \times 60) + 45)$ كغ

- كُتْلَةُ الإِجَاصِ المُنتَجِ: $40 \times 45 = 1800$ كغ

2/ ثَمَنُ بَيْعِ الإِجَاصِ: $1224 = 0,680 \times 1800$ د

- ثَمَنُ بَيْعِ التَّفَاحِ: $4128 = 0,860 \times 4800$ د

- ثَمَنُ البَيْعِ الجُمْلِيِّ: $5352 = 4128 + 1224$ د أو

$(0,680 \times 4800) + (0,680 \times 1800)$

- أَرْبَاحُ الفِلاَحِ: $2951,5 = 2400,5 - 5352$ د

المسألة رقم 2:

$$1/ \text{ قَيْسُ عَرْضِ الحَوْضِ: } 10 \text{ م} = 2 \times \frac{15}{3}$$

- قَيْسُ مِسَاحَةِ قَاعِ الحَوْضِ: $150 \text{ م}^2 = 10 \times 15$

- قَيْسُ مُحِيطِ قَاعِ الحَوْضِ: $50 = 2 \times (10 + 15)$

- قَيْسُ مِسَاحَةِ الجُدْرَانِ: $90 \text{ م}^2 = 1,8 \times 50$

- قَيْسُ المِسَاحَةِ المَطْلِيَّةِ: $240 \text{ م}^2 = 90 + 150$

2/ كُتْلَةُ الدُهْنِ اللّازِمَةِ: $72 \text{ كغ} = 0,15 \times 2 \times 240$

أو $72 \text{ كغ} = 2 \times (0,15 \times 240)$

- عَدَدُ الحَاوِيَّاتِ اللّازِمَةِ: $72 : 15 = 5$ حَاوِيَّاتٍ

- ثَمَنُ شِرَاءِ الحَاوِيَّاتِ: $233,625 = 5 \times 46,725$ د

المسألة رقم 3:

1/ مَعْلُومُ كِرَاءِ الحَافِلَةِ $336 = 240 \times 1,400$ د

- نَفَقَاتُ الغَدَاةِ لِجَمِيعِ المُشَارِكِينَ:

$$134,400 = \frac{40 \times 336}{100}$$

2/ المَبْلَغُ الَّذِي تَمَّ تَجْمِيعُهُ:

$570 = 99,600 + 134,400 + 336$ د

- عَدَدُ التَّلَامِيذِ الَّذِينَ سَاهَمُوا فِي مَصَارِيفِ الرِّحْلَةِ: 570

$38 = 15$

- عَدَدُ المُشَارِكِينَ: $45 = 7 + 38$

3/ زَمَنُ السَّيْرِ: $72 : 240 = 3$ س و 20 دق

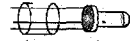
إصلاح الإختبار إيقاظ علمي عدداًالسند 1:

عدسة محدبة

السند 2: - تَقَلَّصَ الهَوَاءُ المَوْجُودُ فِي العَجَلَتَيْنِ بِسَبَبِ بُرُودَةِ أَرْضِيَّةِ المُسْتَوْدَعِ.

- يَتَقَلَّصُ الهَوَاءُ بِاِكْتِسَابِ البُرُودَةِ.

السند 3:

- أَعْدِيَةُ النَّمُوِّ وَ البِنَاءِ: جُبْنٌ - سَمَكٌ - بَيْضٌ

- أَعْدِيَةُ الطَّاقَةِ: خُبْزٌ - زَيْتٌ - عَسَلٌ - زَيْدَةٌ - أَرُزٌ

- أَعْدِيَةُ الوَقَايَةِ: بُرْتُقَالَةٌ - خَسٌ

السند 4: أ - نَفَادُ الأَكْسِجِينِ ب - يَصِلُ المَاءُ المَلُونُ إِلَى

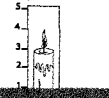

التَدْرِيجَةِ 1 لَأَنَّ الأَكْسِجِينِ يُمَثَّلُ

$\frac{1}{5}$ الهَوَاءِ

ج - لَأَنَّ النِّتْرُوجِينَ (الأَزُوتَ) يَشْغُلُ حَجْمَ الكَأْسِ المُتَبَقِّي

السند 5:

- يَكُونُ الطَّائِرُ فِي أَرْتِفَاعِ 50 م أَكْبَرَ ثِقَلًا

- يَكُونُ الطَّائِرُ فِي أَرْتِفَاعِ 100 م أَصْغَرَ ثِقَلًا

Correction Test 1Test 1

I- 1) a- yes / b- yes / c- no / d- yes

2) a- She eats bread and butter.

b- She watches TV, does her homework and plays computer games.

c- She watches TV with her mother.

d- She goes to bed early.

3) a- 3 / b- 1 / c- 4 / d- 2

II- 1) fat / tall / eat / spaghetti / friends / orange

2) $1 \rightarrow d / 2 \rightarrow f / 3 \rightarrow a / 4 \rightarrow b / 5 \rightarrow c / 6 \rightarrow e$

3) fat / small / short / can

III- 1) a- Mike takes his bag and goes to school.

b- Pupils play and sing on the playground.

c- How much is a kilo of meat?

d- what is your favourite subject?

2) basket / many / fruit / apples

(3)

| المَصْدَرُ | إِسْمُ الْمَفْعُولِ | إِسْمُ الْفَاعِلِ | الْفِعْلُ |
|------------|---------------------|-------------------|-----------|
| تِلَاوَةٌ | مَتَلَوْتُ | تَال | تَلَا |
| إِعْطَاءٌ | مُعْطَى | مُعْطٍ | أَعْطَى |

Correction du devoir de français N°2

1) couvert.

- b) - plantez les rosiers
- ne faites pas attention aux rosiers.
- c) - quand
- lorsque

2) ⇒ Il est mort, répond l'enfant qui, honteux de paresse, rougit et baisse la tête

3) ⇒ Mansour n'aime pas le jardinage. Il n'est pas travailleur.

Il ne respecte pas l'environnement.

Grammaire:

1)a) chaque jour

b)-Il va chercher de l'eau, chaque jour, et n'oublie jamais d'arroser le petit arbuste.

-Il va chercher de l'eau et n'oublie jamais d'arroser le petit arbuste.

2)Il est mort, répond la fille qui, honteuse de sa paresse, rougit et baisse la tête

3)Ali oublie toujours d'arroser le petit arbuste.

Conjugaison:

1) rougissent / baissent

2) avons fait / avons porté

3) tu as été / tu seras

Développement :

Pendant la récréation, je vois des élèves en train de salir la

cour de l'école.

Ils jettent les ordures partout ; des boîtes vides, des papiers gras et des peaux de bananes...

De l'autre côté, des petits enfants cassent les branches d'arbres

et coupent les fleurs inutilement.

Je me dirige vers les méchants élèves.

-Vous devez respecter l'environnement !dis-je.

-Nous sommes libres, répondent les enfants.

- سَاعَةٌ عَوْدَةٌ الْحَافِلَةِ إِلَى الْمَدْرَسَةِ :

6س و45دق+3س و20دق+5س و45دق=15س و50دق

إصلاح الإختبارات عدد2**إصلاح الإختبار عربية عدد2****القِسْمُ الْأَوَّلُ:**

(1) إِنْصَانَهُ إِلَى الدُّرُوسِ بِشَعْفٍ وَ تَرْكِيزٍ شَدِيدَيْنِ / نَدَمَهُ عَلَى مَا فَرَطَ / عَزَمَهُ عَلَى تَدَارُكِ مَا فَاتَ

(2) الْمَوْقِفُ الْأَوَّلُ : لَمْ يِعَاتِبِ التَّلْمِيذَ عَلَى وُضُوهِهِ مُتَأَخِّرًا

الدَّلِيلُ: غَيْرَ أَنَّ الْمُعَلِّمَ نَظَرَ إِلَيَّ وَ قَالَ بِهُدُوءٍ: سَارِعٌ بِالذَّهَابِ إِلَى مَقْعَدِكَ يَا صَغِيرِي !

كُنَّا سَنِدًا بِدُونِكَ

الْمَوْقِفُ الثَّانِي: لَمْ يِعَاتِبِ التَّلْمِيذَ عَلَى كَسَلِهِ بَلْ اِكْتَفَى بِلَوْمِهِ لَوْ مَا خَفِيفًا.

الدَّلِيلُ: وَ سَمِعْتُ الْمُعَلِّمَ يَقُولُ لَنْ أَعَاتِبَكَ الْيَوْمَ يَا بُنَيَّ وَ أَرْجُو أَنْ تَفْهَمَ أَنَّكَ لَمْ تُحْسِنِ صُنْعًا.

(3) الْعَمَلُ الْأَوَّلُ: لَمْ يُنْجِزْ تَمْرِينَ النُّحُوقِ / الْعَمَلُ الثَّانِي: لَمْ يَحْفَظْ الْفِئْرَةَ مِنْ نَصِّ الْقِرَاءَةِ.

(4) - لَمْ يُنْفِذْ الطِّفْلُ الْخَاطِرَ الَّذِي رَاوَدَهُ

السَّبَبُ الْأَوَّلُ: الرُّكْنُ النَّيِّرُ فِي نَفْسِهِ مَنَعَهُ مِنْ ذَلِكَ

السَّبَبُ الثَّانِي: تَذَكَّرَ وَصِيَّةَ الْمُعَلِّمِ لِلتَّلَامِيذِ بِعَدَمِ إِصْلَاحِ

خَطَا بِآخِرٍ.

(5) مَطِيرٍ: كَثِيرِ الْمَطَرِ / اِحْتَفَنَ: اِحْمَرَّ / اِحْمَرَّ

اِحْمَرَّارًا شَدِيدًا / اِنْتَشَرَتْ فِيهِ مَظَاهِرُ الْخَجَلِ وَ الْخَوْفِ / عَنِ ظَهْرِ قَلْبٍ خَالِيَةٍ مِنَ الْأَخْطَاءِ / بِدُونِ أَخْطَاءٍ /

تِلَاوَةٌ جَيِّدَةٌ.

القِسْمُ الثَّانِي:

(1) أ

| | |
|---------------------------------------|-------------------------|
| وْظِيْفَةُ الْكَلِمَةِ الْمُسَطَّرَةِ | عَلَامَةُ اِعْرَابِهَا |
| مَفْعُولٌ فِيهِ لِلزَّمَانِ | مَنْصُوبَةٌ بِالْكَسْرِ |

(ب) تَرَدَّدْتُ لِحَظَةً فِي مُتَابَعَةِ السَّيْرِ / تَرَدَّدْتُ لِحَظَتَيْنِ فِي مُتَابَعَةِ السَّيْرِ

(د) مَفْعُولٌ لِأَجْلِهِ / نَعَتْ / مُبْتَدَأٌ

(2) أ) لَا تُقْضَوُا / اِسْتَرَدَدْنَا أَنْفَاسَكُنَّ / لَمْ يَنْتَه

(ب) تَمَنَيْتُمْ أَنْ تَتَلَوْهَا / تَمَنَيْتُمْ أَنْ تَتَلَوْنَهَا

السند 4:

- تكيف إتساع الحدقة
- تجمع الأشعة و تعكسها
- تحمي أجزاء العين الداخلية
- تنظف عليها صور الأشياء مقلوبة
- القرنية
- القرحة
- العدسة
- الشبكية

السند 6:

- مرض الخناق بالحفن
- مرض الشلل بالتجرع
- مرض السل بالكشط

Correction Test 2

I- 1) a- no / b- yes / c- yes/ d- no / e- yes

2) a- In the morning • Sara walks to town.

In the afternoon • Sara writes letters.

In the evening • She gives food to animals.

3) letter / summer / grandparents. / animals.

II- 1) go / friends / play / house / pizza / and / days.

2) 1→ c / 2→ d / 3→ f / 4→ a / 5→ b / 6→ e

3) are / have / under / her

III- 1) sheep / ruler / socks / finger

2) a- She brushes her teeth after she washes her face.

b- The police station is on the right.

c- How many days are there in January?

d- What do you watch on TV?

3) 1- children / 2- long hair / 3- son / 4- they

إصلاح الإختبار رياضيات عدد 2

المسألة رقم 1:

$$1/ \text{قيسُ الأرتفاع} : \frac{3 \times 24}{2} = 36 \text{ م}$$

$$\text{قيسُ مساحةِ الحديقة} : \frac{36 \times (24 + 40)}{2} = 1152 \text{ م}^2$$

$$\text{المساحةُ المُعشبة} : \frac{3 \times 1152}{5} = 691,2 \text{ م}^2$$

$$2/ \text{كُلْفَةُ التَّعْشِيبِ} : 18,500 \times 691,2 = 12787,200$$

$$\text{مُساهمةُ أَحَدِ الخَوَاصِرِ} = \frac{45 \times 12787,200}{100} = 5754,240$$

$$\text{المَبْلَغُ المَالِيُّ الَّذِي تَكَفَّلَتِ البَلَدِيَّةُ بِدَفْعِهِ} : 12787,200 - 5754,240 = 7032,960$$

-Non, il faut sauver la nature et respecter la loi de l'école lconseille-je.

-Mais comment doit-on respecter la nature? demandent François.

-Ne jetez pas les ordures dans la cour. Evitez d'arracher les arbustes,

de casser leurs branches et de couper les fleurs inutilement!explique-je.

Alors les enfants éclatent en sanglots, regrettant le tort qu'ils avaient fait à l'école.

Aujourd'hui, notre directeur n'est pas fâché.

Il voit un bel environnement. Notre école devient très agréable.

إصلاح الإختبار إيقاظ علمي عدد 2

السند 1:

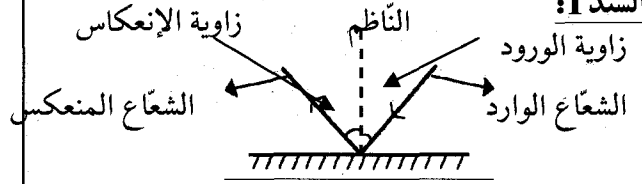

السند 2:

| الأكسجين ثاني | أكسيد حادي | أكسيد النتروجين | |
|---------------|------------|-----------------|--|
| الكربون | الكربون | الكربون | |
| | x | | غاز يُعَكِّر ماء الجير |
| x | | | غاز يَحْتَرِقُ وَ خَطِيرٌ عَلَى التنفس |
| | | x | غاز يُمَثِّل 1/5 الهواء |
| x | | | غاز يُمَثِّل 4/5 الهواء |

السند 3:

1- من الماء النقي (في الظروف العادية) ← 1 كغ

1- من الهواء ← 1,43 كغ

1- من الأكسجين ← 1,3 غ

إصلاحات الاختبارات عدد3

إصلاح الاختبار عربية عدد3

القسم الأول:

- (1) الرعبة الأولى: شراء كربة جلدية
- الرعبة الثانية: الاشتراك لمدة سنة في إحدى مجلات الأطفال الشهرية
- الرعبة الثالثة: تعويض محفظته بأخرى جديدة
- (2) - الخطأ الذي كاد محمود أن يرتكبه في حق المرأة وأبنائها هو مواصلة السير واحتفاظ بالمال لنفسه و الانتفاع به / القرينة الأولى وسوس له الشيطان أن يتركها وشأنها
القرينة الثانية: يمتضي في طريقه و ينتفع بكنزه.
- (3) الفائدة الأولى: الدعاء الصالح / الفائدة الثانية: راحة الضمير
- (4) 3 / 1 / 2 / 4
- (5) مزجياً : مَقْصِراً - مَقْضِياً - مُمَضِياً / زَاحِرَةً مَمْلُوءَةً / جَدْلَان - فَرْحَان - فَرْحًا

القسم الثاني:

- (1) أ) مَجْرُور - مَفْعُول بِهِ - مُضَافٌ إِلَيْهِ - إِسْمٌ لَكِنَّ
ب) مُنْدَهَشِينَ: مَنْصُوبٌ بِالْيَاءِ السَّاكِنَةِ - مُنْدَهَشَاتٍ: مَنْصُوبٌ بِالْكَسْرِ.
- ج) مَجْرُورٌ - مَجْرُورٌ بِيَاءِ الْمَدِّ / إِسْمٌ لَكِنَّ - مَنْصُوبٌ بِالْفِ الْمَدِّ
- (2) أ) إِنْحِيَا / هُنَّ لَنْ يَبَاهِينَ بِهَا أَبْنَاءَ الْجِيرَانِ وَ لَنْ يَلْهُونَ بِهَا
ب) تَمْضِينَ / تَمْضِينَ
- (3)

| | | | |
|---------|----------|--------|---------------------------------------|
| يَلْهُو | يَبَاهِي | يُودُّ | الْفِعْلُ |
| لَاهٍ | مُبَاهٍ | وَادُّ | إِسْمُ الْفَاعِلِ الْمَشْتَقُّ مِنْهُ |

Correction du devoir de français N° 3

- 1) une lumière / la boule de feu / un bruit
2)
a) Bientôt, elle se réveille une deuxième fois.
b) Mélanie se pelotonne contre papa.

أو النسبة المئوية لمساهمة البلدية: 100% - 45% = 55%

$$\text{مُساهمة البلدية: } 7032,960 = \frac{55 \times 12787,200}{100}$$

المسألة رقم 2:

- 1/ كتلة الإنتاج: $150 \times 360 = 54000$ كغ
كتلة الزيت: $\frac{40 \times 5400}{100} = 21600$ كغ
كمية الزيت بالتر: $21600 : 0,9 = 24000$
2/ الكمية التي باعها الفلاح: $\frac{2 \times 24000}{5} = 9600$ ل
المبلغ المالي الذي تحصل عليه الفلاح: $40800 = 4,250 \times 9600$
الرصيد السابق للفلاح: $51673,780 - 10873,780 = 40800$

المسألة رقم 3:

- 1/ كمية البنزين المستهلك: $13,65 = 9,40 - 23,05$ ل
- المسافة التي قطعها السيارة: $175 = \frac{100 \times 13,65}{7,8}$
2/ مدة الرحلة: 14س - 11س و 24دق = 2س و 36دق
- مدة التوقف: (15دقو 30ث) $2 \times 31 = 31$ دق
- زمن السير: 2س و 36دق - 31دق = 2س و 5دق (125دق)
- معدل السرعة: $\frac{60 \times 175}{125} = 84$ كم/س
3/ الثمن الأصلي للمصحف الواحد: $11,860 = 4 : (3,560 - 51)$
- النسبة المئوية للتخفيض:
أ- مقدار التخفيض $11,860 - 10,081 = 1,779$
 $15\% = \frac{100 \times 1,779}{11,860}$
ب- النسبة المئوية لثمن شراء المصحف:

$$85\% = \frac{100 \times 10,081}{11,860}$$

نسبة التخفيض: 100% - 85% = 15%

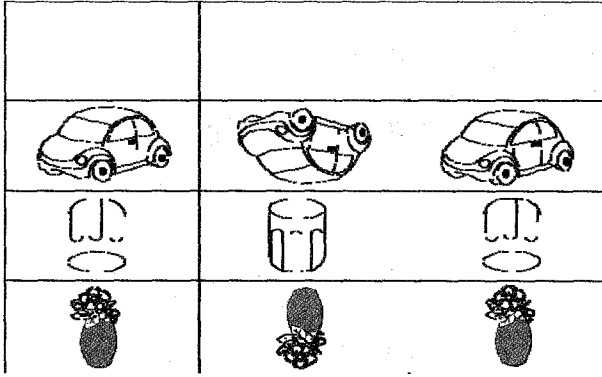

السند4:

تَقِي الْجِسْمَ مِنَ الْأَمْرَاضِ
تَقْضِي عَلَى الْجَرَائِمِ
تُسَاعِدُ الْجِسْمَ عَلَى مَقَاوِمِهِ

الْأَمْرَاضُ
قَبْلَ حُدُوثِهَا
التَّلَاقِيحُ
الْمُتَسَبِّبَةُ فِي الْأَمْرَاضِ
الْمُضَادَّاتُ الْحَيَوِيَّةُ
الْأَمْرَاضُ

السند5:

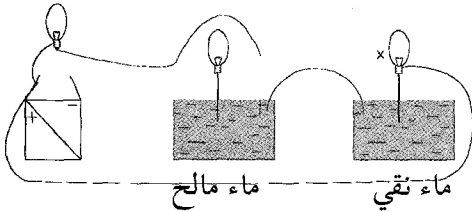

لَأَنَّ الْمَاءَ النَّقِيَّ لَا يَنْقُلُ التِّيَّارَ الْكَهْرِبَائِيَّ لِأَنَّهُ خَالٍ مِنْ
الْأَمْلَاحِ الْمَعْدِنِيَّةِ

السند6:

أ- أكسيجين ب- هيدروجين ج- محللول الصودا

Correction Test 3

- I- 1) running and jumping / singing and drinking
juice / reading a newspaper / preparing sandwiches
2) a- "Children are playing on the grass."
b- "Today, it's nice and fine."
c- "My friends and I are running and jumping.
My sisters are singing and drinking."
d- "She is preparing sandwiches."
3) sneakers / t-shirt / tree / juice

II- 1) This / His / these / They / We / are / My /
because / watching

- 2) 1 → d / 2 → c / 3 → a / 4 → b
3) sing / read / write / run / jump / draw

c) Mélanie reste éveillée.

3) faux ×

⇒ Le père a sommeil. Il a envie de dormir mais Mélanie reste éveillée à cause de l'orage. Elle lui pose beaucoup de questions.

Grammaire:

- 1) a) un peu plus tard
b) dans l'herbe près de la cabane
2) restent éveillés
3) Les éclairs sont de plus en plus rapprochés maintenant.

Conjugaison:

- 1) sera / fera
2) finissons / finissent
3) à l'impératif
Vient / dort

Développement :

C'est l'hiver, le temps est orageux. Le ciel est nuageux. Le vent souffle de plus en plus fort. Après l'école, je reviens par la forêt, à la tombée de la nuit. La route est déserte.

Brusquement, j'entends derrière moi un petit bruit dans les arbres.

-Qu'est-ce que sait? me dis-je.

La peur me prend. Il me semble qu'une bête monstrueuse est à ma poursuite. Mon cœur bat très fort. Une boule roula dans ma gorge. Mes yeux se gonflaient de larmes.

Je me mets à courir à toutes jambes. Je me heurte à un tronc d'arbre et je tombe lourdement. Je n'ose plus tourner ma tête.

Soudain, j'entends, au loin, le cri d'une chouette.

Je me relève. Quelle surprise! C'est mon père qui vient me chercher.

Je saute à son cou en pleurant.

إصلاح الإختبار إيقاظ علمي عدد3

السند1:

- 1- سَيَتَعَكَّرُ مَاءُ الْجَبْرِ
الْأَكْسِيجِينَ وَطَرَحَ ثَانِي أَكْسِيدَ الْكَرْبُونِ
2- لَأَنَّ الْفَأَرَ اسْتَهْلَكَ
3- سَيَمُوتُ الْفَأَرُ
4- لِنَفَادِ الْأَكْسِيجِينَ

السند2: نَعَمْ - لَا - لَا - نَعَمْ

السند3:

- الصورة خارج
الصورة على
الصورة كما
العين
الشبكية
عدّلها المخ

$$400 = 2 \times \frac{500}{2,5} \text{ - عدد القوارير المُستعملة :}$$

2 / ثمن بيع كمية العسل:

$$أ - 6300 = 200 \times 31,500$$

$$- 4450 = 200 \times 22,250$$

$$\leftarrow 10750 = 4450 + 6300$$

$$ب - 10750 = 200 \times (22,250 + 31,500)$$

$$ج - 10750 = 400 \times \frac{22,250 + 31,500}{2}$$

$$\text{- جملة المصاريف : } \frac{22,500 \times 10750}{100}$$

$$د 2418,750$$

- المبلغ الصافي الذي تحصل عليه الفلاح

$$د 8331,250 = 2418,750 - 10750$$

$$\text{أو : } 8331,250 = \frac{77,5 \times 10750}{100}$$

$$3 / \text{ ثمن شراء المعدات : } \frac{3 \times 8331,250}{5}$$

$$د 4998,750$$

$$\text{- المبلغ المتبقي : } 4998,750 - 8331,250$$

$$د 3332,500$$

- الرصيد البنكي السابق:

$$د 3670,625 = 3332,500 - 7003,125$$

أو - المبلغ المودع بالحساب البنكي:

$$د 3332,500 = \frac{2 \times 8331,250}{5}$$

- الرصيد السابق:

$$د 3670,625 = 3332,500 - 7003,250$$

إصلاحات الاختبارات عدد 4

إصلاح الاختبار عربية عدد 4

القسم الأول:

(1) الشاهد الأول: منصور يضرب رأسه على السرير
الشاهد الثاني: يدق الأرض برجله / الشاهد الثالث:
كل أعطيته ممزقة

(2) - ركب الطبيب الحفنة لمنصور ليُسكن له
أعصابه / ليهده / ليُسكن آلامه / ليخفف

III- 1) 1 → e / 2 → d / 3 → c / 4 → a

2) this / It / are / English

3) 5 / 8 / 2 / 4 / 1 / 6 / 7 / 3

إصلاح الاختبار رياضيات عدد 3

المسألة رقم 1:

$$1 / \text{ قيس طول قطعة الأرض : } 24 \text{ م} = \frac{4 \times 18}{3}$$

$$\text{- قيس مساحة قطعة الأرض بالمتر المربع : } 18 \times 24 = 432 \text{ م}^2$$

$$\text{- قيس مساحة قطعة الأرض بالآر : } 432 \text{ م}^2 \text{ ذ } 4,32 \text{ آ}$$

$$2 / \text{ قيس الطول على التصميم : } 2400 \text{ صم : } 600 = 4 \text{ صم}$$

$$\text{- قيس العرض على التصميم : } 1800 \text{ صم : } 600 = 3 \text{ صم}$$

- التصميم:

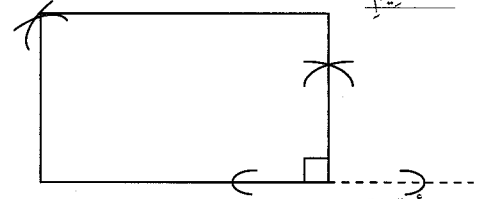

المسألة رقم 2:

1 / أوجد المقامات :

$$\left\{ \begin{array}{l} \frac{12}{20} = \frac{4 \times 3}{4 \times 5} = \frac{3}{5} \\ \frac{17}{20} = \frac{5}{20} + \frac{12}{20} \\ \frac{5}{20} = \frac{5 \times 1}{5 \times 4} = \frac{1}{4} \end{array} \right.$$

$$\text{مساهمة الابن الأكبر : } \frac{3}{20} = \frac{17}{20} - \frac{20}{20}$$

$$\text{الثمن الأصلي للتلفاز : } 1200 = 20 \times \frac{180}{3}$$

$$2 / \text{ مقدار التخفيض : } 216 = \frac{18 \times 1200}{100}$$

$$\text{ثمن الطاولة و 4 كراسي : } 315 = 99 + 216$$

$$\text{- الطاولة تمثل 3 كراسي : } 315 \leftarrow 7 \text{ كراسي}$$

$$\text{ثمن الكرسي الواحد : } 45 = 315 : 7$$

المسألة رقم 3:

$$1 / \text{ كتلة العسل : } 500 \text{ كغ} = 80 \times 6,25$$

Correction de devoirs français N° 4

1) - très tôt.

⇒ Ils travaillent jusqu'au soir.

⇒ oranges / figues

2) Le soleil d'été mûrit la riche moisson.

4) Je pense que le père a été très sage et intelligent parce qu'il montre aux enfants que le travail est un trésor.

Grammaire:

1) Les trois fils se mettent à la recherche du trésor.

2) reconnaissant remercie

3) a-quelque jours plus tard —×

b- quelques jours plus tard —×

Conjugaison:

1) grandiront / se mettront

2) a- Travaille b- Travaillez

3) ont remué / ont enlevé / ont entassé

Développement :Le petit boulanger

François, le cousin de Marcel, est apprenti dans une boulangerie du quartier.

-Es-tu déjà aussi habile que ton patron? Lui demande Marcel.

-Pas encore, mais bientôt je le serai car j'aime beaucoup ce métier, répond François.

-Tiens, regarde ces petits pains! Ne sont-ils pas bien dorés?

Rien ne me paraît difficile: je pétris la pâte, je la façonne avec soin et la mets au four. En travaillant bien, je deviendrai sûrement un très bon maître-boulangier, affirme François.

Comme le travail est un trésor, François travaille avec goût et plaisir.

عَنْهُ الْأَوْجَاعَ / لِيُوقِفَ نَوْبَتَهُ الْعَصِيَّةَ
- سَقَاهُ الْأَفْرَاصَ لِيُرِيلَ مَفْعُولَ الْحَقْنَةِ الْأُولَى الَّتِي رَكَّبَتْهَا
الْمُرْمِضَةُ / لِيَبْطِلَ مَفْعُولَ حَقْنَةِ الْمُرْمِضَةِ
(3) لَمْ يَتِمَكَّنِ الطَّيِّبُ مِنْ إِنْقَادِ مَنْصُورٍ لِأَنَّهُ عَادَ بَعْدَ
سَاعَتَيْنِ مِنْ مُعَادَرَةِ الْمُرْمِضَةِ لِلْمُسْتَشْفَى
وَ لَمْ يَتَفَتَّنْ لِخَطِّهَا إِلَّا بَعْدَ قَوَاتِ الْأَوَانِ وَ اسْتِفْحَالَ تَأْثِيرَ
الدَّوَاءِ السَّامِّ فِي مَنْصُورٍ
الْقَرِينَةَ الْأُولَى: فَأَخْبَرْتَهُ بِأَنَّهَا عَادَرَتْ الْمُسْتَشْفَى مِنْذُ
سَاعَتَيْنِ.
الْقَرِينَةَ الثَّانِيَةَ: لَقَدْ فَاتِ الْأَوَانُ وَ عَمَّ التَّسَمُّ كُلَّ أَعْصَابِ
الْمَرِيضِ.

(4) أ) يَتِمَثَّلُ خَطُّهَا فِي اسْتِعْمَالِ دَوَاءٍ عَوْضِ آخَرَ /
اسْتِعْمَالَ دَوَاءٍ ضَارٍّ عَوْضِ الدَّوَاءِ النَّافِعِ
ب) سَبَبُهُ حَسَبَ مَا أَرَى شُرُودُ ذَهْنِهَا / الْغَفْلَةُ / انْشِعَالُ ذَهْنِهَا
بِأَمْرٍ مَا / تَفْكِيرُهَا فِي أَمْرٍ يَشْغَلُ بِهَا أُنْتَاءَ الْعَمَلِ
ج) كَانَتْ نَتِيجَتُهُ إِصَابَةَ مَنْصُورٍ بِنُوبَةِ عَصِيَّةٍ حَادَّةٍ وَ ضِيَاعِ
جُهُودِ أَشْهُرٍ مِنَ الْعِلَاجِ.

(5) يَدُقُّ الْأَرْضَ: يَضْرِبُ الْأَرْضَ ضَرْبًا شَدِيدًا / قَوِيًّا
عَمَّ التَّسَمُّ كُلَّ أَعْصَابِ الْمَرِيضِ: انْتَشَرَ التَّسَمُّ فِي / شَمِلَ
التَّسَمُّ كُلَّ أَعْصَابِ الْمَرِيضِ
القِسْمِ الثَّانِي:

(1) أ) فَاعِلٌ - إِسْمٌ أَنْ - مَفْعُولٌ بِهِ
ب) -جَاءَتِ الْمُرْمِضَتَانِ / عَلَامَةُ إِعْرَابِهِ: مَرْفُوعٌ بِالْفِ الْمَدِّ
- تَفَتَّنَ إِلَى أَنْ مُرْمِضَتَيْهِ أَخْطَأَتَا الدَّوَاءَ / عَلَامَةُ إِعْرَابِهِ:
مَنْصُوبٌ بِالْيَاءِ السَّاكِنَةِ
- سَأَلَ عَنْهَا الْمُرْمِضَتَيْنِ سَعَادَ وَ زَيْنَبَ / عَلَامَةُ إِعْرَابِهِ:
مَنْصُوبٌ بِالْيَاءِ السَّاكِنَةِ.

ج) ضَاعَتْ جُهُودُ عِشْرِينَ شَهْرًا مِنَ الْعِلَاجِ

(2) أ) يَدُقُّنَ - لَنْ تَدُقِّي - لَمْ تَدُقِّي

ب) إِسْقَى - اسْقُوا - اسْقَيْنِ

(3)

| المصدر | إِسْمُ الْمَفْعُولِ | إِسْمُ الْفَاعِلِ | الْفِعْلُ | |
|------------|---------------------|-----------------------|-----------|---|
| تَمْرِيْقٌ | مَمْرَقَةٌ | مَمْرَقٌ / مَمْرَقَةٌ | مَرَقَ | كُلُّ أَعْطِيَتِهِ مَمْرَقَةٌ |
| تَسْكِينٌ | مُسْكَنَةٌ | مُسْكَنَةٌ | سَكَنَ | حَقْنَةٌ مُسْكَنَةٌ لِلْأَعْصَابِ |

- 2) birthday / clothes / song / presents / candles / happy
 3) Tunisian / is / likes / playing / on / go
 III- 1) 5 / 3 / 1 / 2 / 1
 2) 1 → e / 2 → d / 3 → a / 4 → b / 5 → c
 3) trousers / orange / yellow / Saturday

إصلاح الإختبار رياضيات عدد4

المسألة رقم 1:

- 1/ قيسُ نصفِ المحيطِ : 320 = 2 : 640 م
 - قيسُ العرضِ : 80 = 4 : 320 م
 - قيسُ الطولِ : 80-320 أو 80×3 أو $3 \times \frac{320}{4}$
 = 240 م
 - قيسُ مساحةِ الحقلِ : 80 × 240 = 19200 م²
 = 1,92 هـا

$$2/ \text{المساحةُ المبدرةُ علفًا} : \frac{3 \times 1,92}{4} = 1,44 \text{ هـا}$$

$$\text{- كتلةُ العلفِ الأخضرِ} : 15,120 = 10,5 + 1,44$$

$$\text{- كتلةُ العلفِ الجافِ} :$$

$$\text{- الكتلةُ المفقودةُ} : \frac{15,120}{100} \times 60 = 9,072 \text{ ط}$$

$$\text{- كتلةُ العلفِ الجافِ} : 15,120 - 9,072 = 6,048 \text{ ط}$$

$$\text{أو نسبةُ العلفِ الجافِ} : 100\% - 60\% = 40\%$$

$$\text{- كتلةُ العلفِ الجافِ} : \frac{40 \times 15,120}{100} = 6,048 \text{ ط}$$

المسألة رقم 2:

$$1/ \frac{4}{12} = \frac{4 \times 1}{4 \times 3} = \frac{1}{3}$$

$$\frac{3}{12} = \frac{3 \times 1}{3 \times 4} = \frac{1}{4}$$

$$\frac{7}{12} = \frac{4}{12} + \frac{3}{12}$$

$$\frac{5}{12} = \frac{7}{12} - \frac{2}{12} \leftarrow \text{مُساهمةُ زَيْنَب}$$

$$\text{ثَمَنُ الهَدِيَّةِ} : 60 = 12 \times \frac{25}{5}$$

$$2/ \text{مقدارُ التخفيضِ} : \frac{15 \times 60}{100} = 9 \text{ د}$$

إصلاح الإختبار إيقاظ علمي عدد4

السند 1:

| يَنتمي إلى | الدَّم | الرَّيَّةُ | الجِلْدُ | القَلْبُ |
|----------------------------------|--------|------------|----------|----------|
| الْحَوَيْصَةُ الرَّيُّوِيَّةُ | | × | | |
| البَطْنُ | | | | × |
| البَلَازِمَا | × | | | |
| الأدَمَةُ | | | × | |

السند 2:

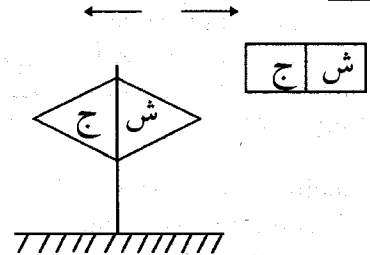

السند 3: أ- بالتَّنْظِيفِ ب- بالتَّطْهِيرِ ج- بِتَلْقِي
 مَصْلُ د- بالتَّضْمِيدِ

السند 4:

- زَهْرَةُ البُرْتَقَالِ هِيَ زَهْرَةٌ كَامِلَةٌ لِأَنَّهَا تَحْتَوِي عَلَى أَعْضَاءِ
 تَكَثَّرَ مَذْكُورَةٌ هِيَ الأَسَدِيَّةُ وَ أَعْضَاءُ تَكَثَّرَ مُؤَنَّثَةٌ هِيَ :
 المِدْفَقَةُ.

- زَهْرَةُ التَّيْنِ هِيَ زَهْرَةٌ نَاقِصَةٌ لِأَنَّهَا تَحْتَوِي عَلَى أَعْضَاءِ
 تَكَثَّرَ مَذْكُورَةٌ فَفَطْ هِيَ الأَسَدِيَّةُ.

السند 5: - البِوَصْلَةُ - تُحَدِّدُ البِوَصْلَةُ الاتِّجَاهَ

Correction Test 4

- 1) 2 / 3 / 4 / 1

2) a- Baby Bear can't drink milk because it's hot.

b- The three bears walk into the house and see the little girl sleeping.

c- The little girl drinks the milk and walks into the bedroom.

3) c / c

II- 1)

- a- • He's brushing his teeth.
 b- • He's playing tennis.
 c- • She's writing an email.
 d- • He's washing his face.

(2) - لَمْ يَكُنْ الْابْنُ رَاضِيًا عَمَّا يَجْرِي
الْقَرِينَةُ الْأُولَى: كُنْتُ أُسْتَكْرَمُ مَا يَجْرِي مِنْ هَدْمٍ وَبِنَاءٍ
الْقَرِينَةُ الثَّانِيَّةُ: أَقُولُ لَكَ مُحْتَجًّا: "لِمَاذَا لَا تُحْضِرُ مُهَنْدِسًا
فَيَتَوَلَّى ذَلِكَ لِنُرْتَاحٍ؟"

(3) فَيَتَوَلَّى ذَلِكَ: يَقُومُ بِذَلِكَ الْعَمَلِ / يُنْجِزُ
ذَلِكَ الْعَمَلِ / يُشْرِفُ عَلَى إِنْجَازِ ذَلِكَ الْعَمَلِ
يَا أَحْمَقُ: يَا قَلِيلَ الْفَهْمِ / يَا سَاحِجَ التَّفْكِيرِ
خَطُوطٌ مُنَمَّقَةٌ: خَطُوطٌ مُسْتَقِيمَةٌ لَا يُوجَدُ فِيهَا أَيُّ اعْوِجَاجٍ.

(4) صَاحِبُ الدَّارِ / المُهَنْدِسُ / المَقَاوِلُ
(5) ضَرُورَةٌ اسْتِشَارَةٌ أَهْلَ الذِّكْرِ / عَاقِبَةُ العِنَادِ

القِسْمُ الثَّانِي:

(1 أ)

| | | |
|-----------------------|------------------------------------|---|
| وَضَيْفَتُهُ | نَوْعُ المَرْكَبِ المُسَطَّرِ | الجُمْلُ |
| مَفْعُولٌ مُطْلَقٌ | مَرْكَبٌ إِضَافِيٌّ | يُصِرُّ كُلُّ الإِصْرَارِ عَلَى العِمْتَادِ عَلَى نَفْسِهِ |
| مَفْعُولٌ بِهِ | مَرْكَبٌ مَوْصُولِيٌّ إِسْمِيٌّ | كُنْتُ أُسْتَكْرَمُ مَا يَجْرِي مِنْ هَدْمٍ وَبِنَاءٍ |
| مَجْرُورٌ | مَرْكَبٌ تَمْيِيزِيٌّ | تَوَاصَلْتُ أَكْثَرَ مِنْ ثَمَانِينَ يَوْمًا |

(ب) مُهَنْدِسِينَ / مُهَنْدِسِينَ

(2) (أ) تَوَلَّى / تَوَلَّوْا / تَوَلَّيْنِ

(ب) أَلْهَيْتُمَانِي - يَلْهُونَنِي - لَنْ تَلْهِيَانِي / لَا تَلْهِنِي

(3)

| | | | |
|-------------|-----------|---------------|-----------------------------------|
| إِصْلَاحَات | إِجْرَاءٌ | الْمَاضِيَّةُ | الْإِسْمُ |
| مَصْدَرٌ | مَصْدَرٌ | إِسْمٌ | الصَّبْغَةُ الصَّرْفِيَّةُ |
| أَصْلَحَ | أَجْرَى | مَضَى | لِلْإِسْمِ |
| | | | الفِعْلُ الَّذِي أُسْتُقُّ مِنْهُ |

Correction du devoir N° 5

- 1) Le projet est réalisé : → • il est fini
2) Il prend des ciseaux.
3) René fabrique les portes et les fenêtres.
4) ⇒ Victor fabrique des armoires, des lits, des tables et des chaises.

- نَصِيبُ رَامِي مِنَ المَبْلُغِ : 3 : 9 = 3

- نَصِيبُ عِلَاءَ مِنَ المَبْلُغِ : 4 : 9 = 2,250

- نَصِيبُ زَيْنَبَ : 9 - (2,250 + 3) = 3,750

أَوْ - نَصِيبُ رَامِي : $\frac{4 \times 9}{12} = 3$

نَصِيبُ عِلَاءَ : $\frac{3 \times 9}{12} = 2,250$

نَصِيبُ زَيْنَبَ : $\frac{5 \times 9}{12} = 3,750$

المسألة رقم 3:

1/ كَمِيَّةُ البَنْزِينِ المُسْتَهْلَكَةِ ذَهَابًا وَ إِيَابًا :

34,5 - 14,2 = 20,3 ل

- مَعْدَلُ اسْتِهْلَاكِ السَّيَّارَةِ فِي 100 كَم:

$\frac{100 \times 20,3}{280} = 7,25$

2/ كَلْفَةُ فَطُورِ الأَبْنَاءِ:

$\frac{26}{4} \times 5 = 32,500$

- كَلْفَةُ البَنْزِينِ المُسْتَهْلَكِ : $1,270 \times 20,3 = 25,781$

- الكَلْفَةُ الجَمْلِيَّةُ لِلرَّحْلَةِ : $25,781 + 32,500 + 26 = 84,281$

84,281

3/ الزَّمَنُ المُسْتَعْرَقُ ذَهَابًا : $\frac{140}{80} = 1$ س و 45 دق

- الزَّمَنُ المُسْتَعْرَقُ إِيَابًا : $\frac{140}{75} = 1$ س و 52 دق

- الزَّمَنُ المُسْتَعْرَقُ فِي الجَمْلَةِ:

1 س و 45 دق + 1 س و 52 دق + 3 س و 50 دق = 7 س و

27 دق

- سَاعَةُ انْتِطَاقِ السَّيَّارَةِ مِنَ المَنْزِلِ :

16 س و 15 دق - 7 س و 27 دق = 8 س و 48 دق

إِصْلَاحَاتِ الإِخْتِبَارَاتِ عِدَدٌ 5

إِصْلَاحِ الإِخْتِبَارِ عَرَبِيَّةِ عِدَدٌ 5

القِسْمُ الْأَوَّلُ:

(1) الشَّاهِدُ الْأَوَّلُ: يَكْتَشِفُ أَنَّ البَابَ فَتَحَ عَلَى

المَطْبِخِ بَدَلِ أَنْ يَفْتَحَ عَلَى صَحْنِ الدَّارِ.

الشَّاهِدُ الثَّانِي: وَ أَنَّ الجِدَارَ الَّذِي أُزِيلَ حَوْلَ المَطْبِخِ إِلَى

بِهِ.

السند 4:

أ- خَلِيَّةٌ - مُسْتَدِيرَةٌ - النَّوَاءُ - الْغَازَاتُ - ب- الدَّمُ - وَاحِدٌ

السند 5:

البَشْرَةُ - الأَدَمَةُ - أَوْعِيَّةٌ دَمَوِيَّةٌ

Correction Test 5

) Ant gets up * * working and studying.

Grasshopper gets up* * early.

Ant likes * * late.

Grasshopper * * hopping and singing.

2) a- she goes to school and works.

b- He works after lunch.

3) a- He watches TV in the morning.

b- Ant plays football after school.

c- In winter, Grasshopper hops, sings and works.

d- Grasshopper goes to sleep after he watches TV.

II- 1) your / it / a / her / she / I'm

2) 1→ f / 2→ e / 3→ a / 4→ d / 5→ c / 6→ b

3) Ø / a / Ø / a

III- 1) 1→ a / 2→ d / 3→ c / 4→ b

2) a- It is hot and sunny in summer.

b- Jack likes playing football.

3) 2 / 4 / 1 / 3

إصلاح الإختبار رياضيات عدد 5

المسألة رقم 1:

= 8000+ 135000 : قِيمَةُ نَصِيبِ كُلِّ وَاحِدٍ :
د143000

قِيمَةُ الْمَنْزِلِ : $\frac{3 \times 135000}{5} = 81000$

= 81000 - 143000 : نَصِيبِ الْأَخِ الْأَوْسَطِ مِنَ الْمَالِ :
د62000

2/ قِيمَةُ الْمَشْرُوعِ : $\frac{7 \times 143000}{5} = 200200$

المَبْلَغُ الْمُقْتَرَضُ : 200200 - 143000 = 57200

أَوْ : $\frac{2 \times 143000}{5} = 57200$

- مِقْدَارُ الْفَائِضِ : $\frac{12 \times 57200}{100} = 6864$

- جُمْلَةُ التَّكَالِيفِ (كُلْفَةُ الْمَشْرُوعِ) :

د207064 = 6864 + 200200

5) ⇒ Le projet des enfants est : la fabrication d'une maison de poupée avec une boîte à chaussures.

6) ⇒ C'est un cadeau agréable ! Que vous êtes gentils, habiles et zélés.

Grammaire:

1) a- Chaque jour après l'école.

b- Dès qu'ils ont un peu de temps libre.

2) est occupée

3) a- pendant cette semaine —×—

b- pendant cette semaine. —×—

Conjugaison:

1) apportent / choisiront / entreront

2) Réfléchissez

3) Le projet sera realize

Développement :

C'est dimanche, je vais au stade avec ma mère et mon frère pour regarder mon père qui participe à une course.

En arrivant, je vois treize coureurs qui participent à la course de cinq milles mètres à Tunis. Ils s'élancent rapidement.

Mon père court très vite. Il dépasse tous les concurrents. Il prend le devant.

D'abord, il court à toute allure. Ensuite, il accélère et s'éloigne de ses amis.

Puis, il touche la ligne d'arrivée.

Ça-y-est! Il gagne la victoire. Mon père reçoit une médaille d'or.

Quelle chance!

Il est tellement joyeux. Nous sommes contents parce que mon père est un grand champion célèbre.

إصلاح الإختبار إيقاظ علمي عدد 5

السند 1:

أَسْتَنْجُ مِنْ هَذِهِ التَّجْرِبَةِ أَنَّ الْهَوَاءَ قَابِلٌ لِلإِنْضِغَاطِ

السند 2: أ- الْأَحْظُ تَكُونُ فَقَاقِيعَ مِنَ الْهَوَاءِ دَاخِلِ الْمَاءِ لِأَنَّ

الْهَوَاءَ تَمَدَّدَ بِأَكْتِسَابِ الْحَرَارَةِ.

ب- الْأَحْظُ صُعُودَ الْمَاءِ دَاخِلِ الْحَوْجَلَةِ وَ هَذَا دَلِيلٌ عَلَى

تَقَلُّصِ الْهَوَاءِ أَكْتِسَابِ الْبُرُودَةِ.

السند 3:

| التَّعْرِيفُ | المُعَرَّفُ بِهِ |
|---|-----------------------------|
| بَلْعَمَةُ الْجَرَائِمِ | الْكُرِّيَّاتُ الْبَيْضَاءُ |
| ضَخَّ الدَّمِ إِلَى جَمِيعِ أَعْضَاءِ الْجِسْمِ | الْقَلْبُ |
| تَنْقَلُ الْأَعْذِيَّةُ وَالْفَضَلَاتُ | الْبَلَازِمَا |

$$420 = 30 \times \frac{154}{11} \text{ - عددُ التَّلَاجَاتِ المُنتَجَةِ فِي الشَّهْرِ :}$$

تَلَاجَةٌ

$$= 3 : 420 \text{ /2 - عددُ التَّلَاجَاتِ مِنَ الصِّنْفِ الأوَّلِ :}$$

140

$$126 = \frac{3 \times 420}{10} \text{ - عددُ التَّلَاجَاتِ مِنَ الصِّنْفِ الثَّانِي :}$$

$$= 695,5 \times 140 \text{ - ثَمَنُ بَيْعِ التَّلَاجَاتِ مِنَ الصِّنْفِ الأوَّلِ :}$$

د97370

$$= 760 \times 126 \text{ - ثَمَنُ بَيْعِ التَّلَاجَاتِ مِنَ الصِّنْفِ الثَّانِي :}$$

د95760

$$= 430 \times 1540 \text{ - ثَمَنُ بَيْعِ التَّلَاجَاتِ مِنَ الصِّنْفِ الثَّالِثِ :}$$

د66220

$$= 66220 + 95760 + 97370 \text{ - ثَمَنُ البَيْعِ الجَمَلِيِّ :}$$

د259350

3/ مقدارُ الرِّبْحِ الَّذِي حَقَّقَهُ المَصْنَعُ فِي الشَّهْرِ:

$$* 103740 = \frac{3 \times 259350}{5} - 259350$$

$$* 103740 = \frac{2 \times 259350}{5}$$

$$\text{- الرِّبْحُ الصَّافِي :} * 72618 = \frac{70 \times 103740}{100}$$

$$* 31122 = \frac{30 \times 103740}{100} \text{ مقدارُ الدُّيُونِ :}$$

الرِّبْحُ الصَّافِي :

$$د72618 = 31122 - 103740$$

إصلاحات الاختبارات عدد6

إصلاح الاختبار عربية عدد6

القِسْمُ الأوَّلُ:

(1)

| | |
|---|--|
| تَبَادَرَ إِلَى ذَهَبِي الدَّهَابُ إِلَى | تَبَادَرَ: أَسْرَعَ إِلَى / جَالَ بِـ |
| رَفِيقِي | |
| فَمَا كَانَ مِنْ سَعَادٍ إِلَّا أَنْ اسْتَشَاطَتْ | اسْتَشَاطَتْ: انْتَهَبَتْ / اسْتَعْلَتْ |
| عَضْبًا | |
| أَنْتَيْتُ عَلَيْهَا | أَنْتَيْتُ عَلَيْهَا: مَدَحْتُهَا / قُلْتُ |
| فِيهَا كَلَامًا جَمِيلًا | |

3/4/1/2 (2)

$$\text{أو} \quad 207064 = 6864 + 57200 + 143000$$

$$\text{أو} \quad 207064 = \frac{112 \times 57200}{100} + 143000$$

المسألة رقم 2:

$$1/ \text{ زَمَنُ السَّيْرِ :} 13 \text{ س و } 10 \text{ دق - } 10 \text{ س و } 50 \text{ دق} = 2 \text{ س و } 20 \text{ دق}$$

$$\text{- المَسَافَةُ المَقْطُوعَةُ :} \quad 210 \text{ كم} = \frac{140 \times 90}{60} \text{ أو}$$

$$210 \text{ كم} = \frac{90}{3} + 90 + 90$$

$$\text{- كَمِيَّةُ البَنْزِينِ المُسْتَهْلَكَةِ:} \quad 17,85 \text{ ل} = 12,65 - 30,5$$

$$\text{- كَمِيَّةُ البَنْزِينِ المُسْتَهْلَكَةِ فِي 100 كم :} \quad \frac{100 \times 17,85}{210} = 8,5$$

$$2/ \text{ الثَّمَنُ الأوَّلِيُّ لِلْمَشْتَرَوِيَّاتِ :} \quad 600 = \frac{100 \times 510}{85}$$

$$\text{- الثَّمَنُ الأوَّلِيُّ لِلعِطَاءَيْنِ :} \quad 170 = \frac{260 - 600}{2}$$

$$\text{- الثَّمَنُ الأوَّلِيُّ لِلعِطَاءِ الوَاحِدِ :} \quad 85 = 2 : 170$$

أو : - الفَارِقُ بَيْنَ الزَّرْبِيَّةِ وَ العِطَاءَيْنِ بَعْدَ التَّخْفِيفِ :

$$221 = \frac{85 \times 260}{100}$$

$$\text{- ثَمَنُ العِطَاءَيْنِ بَعْدَ التَّخْفِيفِ :} \quad \frac{221 - 510}{2} = 144,500$$

$$\text{- ثَمَنُ العِطَاءِ الوَاحِدِ بَعْدَ التَّخْفِيفِ :} \quad 2 : 144,500 = 72,250$$

$$\text{- ثَمَنُ العِطَاءِ الوَاحِدِ قَبْلَ التَّخْفِيفِ (الأصليّ) :}$$

$$85 = \frac{100 \times 72,250}{85}$$

المسألة رقم 3:

$$1/ \quad \frac{19}{30} = \frac{9}{30} + \frac{10}{30} \leftarrow \frac{9}{30} = \frac{3}{10} / \frac{10}{30} = \frac{1}{3}$$

$$\leftarrow \frac{11}{30} = \frac{19}{30} - \frac{30}{30}$$

← العَدَدُ الكَسْرِيُّ الَّذِي يُمَثِّلُ التَّلَاجَاتِ المُنتَجَةِ فِي الشَّهْرِ مِنَ الصِّنْفِ الثَّالِثِ

Conjugaison:

- 1) a pris / a pu
2) dormez / mangez
3) est devenue

Développement :

C'est le soir, en rentrant chez lui, Jean marche sous la pluie.

Comme il n'a pas pris son parapluie, il arrive à la maison tout mouillé. Il est trempé jusqu'aux os. Il grelotte de froid.

-Aie ! Aie ! J'ai mal à la tête et à la gorge, crie mon frère en toussant.

Mon frère devient tout pâle.

Son visage est rouge. Maman prend sa température.

-Oh chérie ! Tu es fiévreux ! mon petit. Il faut téléphoner au médecin ! affirme maman.

Le docteur arrive tout de suite.

Il regarde les yeux de mon frère. Il le palpe. Il tapote sa poitrine en souriant :

-Ce n'est pas grave. Il est sauvé.

La grosse fièvre s'est passée, réclame le médecin.

-Tu dois manger bien. Tu prendras tes médicaments régulièrement !

conseille le docteur.

Tous les amis de Jean lui rendent visite.

Comme ils sont dévoués et gentils !

Dans trois jours, mon frère ira rejoindre ses amis à l'école.

إصلاح الإختبار إيقاظ علمي عدد6**السند1:**

أ- يَجْدِبُ ب- لَا يَجْدِبُ ج- لَا يَجْدِبُ

السند2:

أ- المَادَّةُ القَابِلَةُ للاحتِرَاقِ - الهَوَاءُ - مَصْدَرُ الحَرَارَةِ
ب- إِلَى عَازٍ

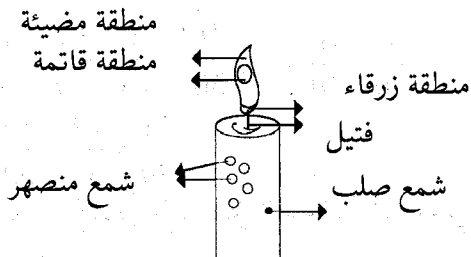
السند3:**السند4:**

2 / 3 / 1 / 4

- 3) وَاجِبَاتٌ مَدْرَسِيَّةٌ / إِنجَازُ الفُرُوضِ / وَاجِبَاتٌ نَحْوِ
الوَالِدَيْنِ وَالبَيْتِ /
مُسَاعَدَةُ الأمِّ عَلَى تَرْتِيبِ الأَثَاثِ
4) قَالَتْ مُتَأَلِّمَةً / قَبْلَتَهَا بِحَرَارَةٍ / طَلَبَتْ مِنْهَا العَفْوَ
5) بِقَسْوَةٍ / بِغِلْظَةٍ / بِعُضْبٍ - بِكثْرَةِ الفُرُوضِ
المَدْرَسِيَّةِ
القِسْمُ الثَّانِي:

- 1) أ) - مُرَكَّبٌ مَوْصُولِيٌّ إِسْمِيٌّ / نَعْتٌ مُرَكَّبٌ
إِضَافِيٌّ / مَفْعُولٌ مُطْلَقٌ
مُرَكَّبٌ نَعْتِيٌّ / مَبْتَدَأٌ
ب) أَشَدُّ التَّأثيرِ ج) أَصْبَحَتْ أَسَارِيرُ وَجْهَهَا مُنْطَلِقَةً
2) أ) تَنَسَّى / نَسِيْتُ / تَنَسَّيْتُ
ب) هُمَا تُثْنِيَانِ عَلَيْهَا / أَنْتَ لَمْ تُثْنِ عَلَيْهَا / هُمْ لَنْ يَثْنُوا
عَلَيْهَا
3)

| الفِعْلُ فِي صِيغَةِ اسْمِ الفَاعِلِ | اسْمُ المَفْعُولِ | المَصْدَرُ |
|--------------------------------------|----------------------|------------|
| نَكْرَةٌ مَرْفُوعَةٌ | نَكْرَةٌ مَرْفُوعَةٌ | القَضَاءُ |
| قَاضٍ | مَقْضِيٌّ | أَعَانَ |
| مُعِينٌ | مُعَانٌ | |

Correction du devoir N° 6

- 1) a) Elle a de fièvre.
b) Tremble = grellette
c) - il est très maladroit
- il est étonné.
3)
a) Le docteur regarde les yeux et la langue de la fillette.
b) Il écoute sa respiration.
c) Il la palpe, tapote sa poitrine
4) ⇒ A mon avis, le père est allé chercher un deuxième médecin parce que l'état de la fillette est alarmant.

Ce nouveau docteur est très habile et expérimenté.

Grammaire:

- 1) la mère entre accompagnée d'une nouvelle infirmière
2) sont rentrés tout mouillés
3) a) le bon lait
b) chaque matin

السند:5:

$$2/ \text{كُتْلَةُ الـ} : \frac{2}{3} = \frac{2 \times 10368}{3} = 6912 \text{ كغ}$$

$$- \text{كُتْلَةُ البَاقِي} : 10368 - 6912 \text{ أو } \frac{10368}{3} \text{ أو } \frac{6912}{2}$$

3456 كغ

- ثَمَنُ البَيْع :

$$= (0,340 \times 3456) - (0,420 \times 6912)$$

$$\text{د} 4078,080 = 1175,040 + 2903,040$$

- أَرْزَاحُ الفَّلَاح :

$$- 4078,080 = \frac{35 \times 4087,080}{100} - 4078,080$$

$$\text{د} 2650,752 = 1427,328$$

$$\text{أو } \text{د} 2650,752 = \frac{65 \times 4078,080}{100}$$

المسألة رقم 2:

$$1/ \text{مَصَارِيفُ التَّغْذِيَةِ} : \frac{2 \times 750}{5} = 300 \text{ د}$$

$$- \text{المَصَارِيفُ المُخْتَلِفَةُ} : 4 : 750 = 187,5 \text{ د}$$

$$- \text{المَصَارِيفُ الخَاصَّةُ} + \text{الادخار} : 750 -$$

$$\text{د} 262,5 = (187,5 + 300)$$

$$- \text{المَصَارِيفُ الخَاصَّةُ} : \frac{2 \times 262,5}{5} = 105 \text{ د}$$

$$2/ \text{مِقْدَارُ الادخارِ الشَّهْرِيِّ} : 262,5 - 105 = 157,5 \text{ د أو}$$

$$: 157,5 = \frac{3 \times 262,5}{5}$$

$$\text{أو } 157,5 = (105 + 187,5 + 300) - 750$$

$$- \text{مِقْدَارُ ادخارِ سَنَتَيْنِ} : 24 \times 157,5 = 3780$$

$$- \text{المَبْلَغُ المُتَجَمِّعُ لَدَى المُوْتَظَّفِ} : 3780 + 8200 = 11980 \text{ د}$$

$$- \text{ثَمَنُ السَّيَّارَةِ الجَدِيدَةِ} : \frac{100 \times 11980}{80} = 14975 \text{ د}$$

المسألة رقم 3:

$$1/ \text{عَدَدُ التَّلَامِيذِ المُسَاهِمِينَ فِي مَصَارِيفِ الرِّحْلَةِ} : 832$$

$$52 = 16$$

$$- \text{عَدَدُ التَّلَامِيذِ المُشَارِكِينَ فِي الرِّحْلَةِ} : 60 = 8 + 52$$

$$\leftarrow (832 : 16) + 8 = 60$$

$$2/ \text{مَعْلُومُ كِرَاءِ الحَافِلَةِ} : 576 = 1,6 \times 360$$

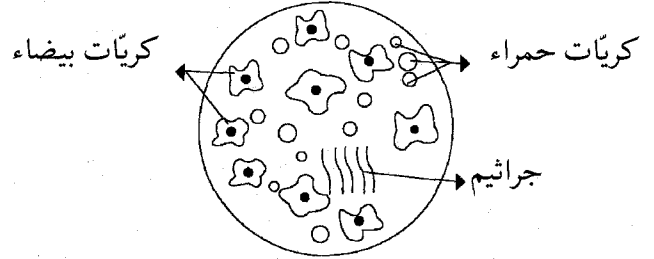
Correction Test 6

I- 1)

| | Mother | Father | Sister |
|--------------|------------------------------|------------------------------|---------------------------------------|
| In the house | prepares sandwichs. | | wears T-shirt, trousers and sneakers. |
| In the park | reads books and newspaper s. | Reads books and newspaper s. | runs and plays. |

2) no / yes

3) a- The family goes to the park because it's nice and fine.

b- The girl plays with her brother.

4) sandwich / family / run / newspaper

II- 1) summer / sunny / T-shirt / sandals / winter / cold / coat / sneakers.

2) 1 → b / 2 → e / 3 → a / 4 → d / 5 → f / 6 → c

3) gets up / has / plays / goes / washes / watches.

III- 1) a- I have got a big nose and small ears.

b- Pupils are studying in the classroom.

c- Is football your favourite sport?

d- When do you have lunch?

2) 4 / 5 / 1 / 6 / 3 / 2

3) 1 → b / 2 → d / 3 → a / 4 → c

إصلاح الإختبار رياضيات عدد 6المسألة رقم 1:

$$1/ \text{قَيْسُ طُولِ الحَقْلِ} : \frac{90}{3} \times 4 = 120 \text{ م}$$

$$- \text{قَيْسُ مِسَاحَةِ الحَقْلِ} : 90 \times 120 = 10800 \text{ م}^2 = 108$$

$$- \text{المِسَاحَةُ المُبْدُورَةُ} : \frac{4 \times 108}{5} = 86,4$$

$$- \text{كُتْلَةُ الطَّمَاظِمِ المُنتَجَةِ} : 86,4 \times 120 = 10368 \text{ كغ}$$

(ب) العَيْرُ وَالمَعَانِي بَيْنَ صَفْحَاتِهِ

(ج) كَانَ الكِتَابُ جَدِيدًا

(2) أ) تَزْجُونَ / لَمْ تَرْجُحْ / لَنْ يَزْجُوا

(ب) أَنْتُمْ تَشْتَرِينَ / هِيَ لَمْ تَشْتَرِ / أَنْتِ لَنْ تَشْتَرِي

(3)

| الفِعْلُ | إِسْمُ الفَاعِلِ نَكْرَةً | إِسْمُ المَفْعُولِ نَكْرَةً |
|-----------|---------------------------|-----------------------------|
| تُسَيِّئُ | مُرْفُوعٌ مُسِيءٌ | مُرْفُوعٌ مُسَاءٌ إِلَيْهِ |
| إِشْتَرَى | مُشْتَرٍ | مُشْتَرَى |
| أَفْضُ | فَاضٌ | مَفْضُوضٌ |

Correction de devoirs N° 7

1) a) Paul crie d'une voix découpée.

b) Se sauver = s'échapper

c) malheureux

2) a) ⇒ -Je ne veux pas ! Il faut lui rendre la vie !

b) ⇒ -Paul essaie de souffler dans le bec du moineau.

c) ⇒ -Alors, rouge de colère, le petit Paul ramasse des pierres et se met à nous les lancer.

Grammaire:

1) Il le tient fermement par les pattes pour l'empêcher de se sauver.

2) lourdement

3) Ma soeur est encore mal éveillée, mais heureuse de l'aventure.

Conjugaison:

1) Pour le calmer, je l'ai pris dans mes bras et je l'ai ramené à la maison.

2) Essayez de souffler dans le bec du moineau!

3) a) Je ne voudrai pas, il faut lui rendre la vie!

b) Je n'ai pas voulu, il faut lui rendre la vie!

Développement :

C'est dimanche matin, je vais partir à la chasse avec Alex, un chasseur célèbre. Avant de partir à la forêt, le chasseur s'habille: il met sa tenue de chasse qui est aussi verte comme l'herbe.

- نَفَقَاتُ الفُطُورِ : $\frac{2 \times 576}{5} = 230,400$ د

- مَعْلُومٌ عَدَاءٌ كُلُّ مُشَارِكٍ : 230,400 د : 60 = 3,840 د

3/ زَمَنُ السَّيْرِ : 360 : 75 = 4 س و 48 دق

- مَدَّةُ الرِّحْلَةِ : 17 س و 30 دق - 6 س و 15 دق = 11 س و

15 دق

- المَدَّةُ الزَّمِينَةُ المَقْضَاةُ فِي المَدِينَةِ : 11 س و 15 دق -

4 س و 48 دق = 6 س و 27 دق

إصلاحات الاختبارات عدد7

إصلاح الاختبار عربية عدد7

القِسْمُ الأوَّلُ:

(1)

المَعَانِي
النَّصِيحَةُ
الاندهاش وَ التَّعَجُّبُ
الانتظارُ
الأقسامُ
وَضْعُ البِدَايَةِ
سِيَّاقُ التَّحْوُلِ
وَضْعُ النِّهَايَةِ

(2) القَرِينَةُ الأوَّلَى: كُنْتُ أَحْمِلُ مَعِيَ كِتَابًا أَرْجِي

الوَقْتِ بِقِرَاءَتِهِ

القَرِينَةُ الثَّانِيَةُ: إِنِّي أَقْرَأُ كِتَابِي وَ لَعَلَّكَ لَأَحْظُتِ مَدَى

إِهْتِمَامِي بِهِ وَ إِنكِابِي عَلَيْهِ

القَرِينَةُ الثَّلَاثَةُ: فَرِحْتُ فِي لَهْفَتِي لِمُتَابَعَةِ القِرَاءَةِ أُدْخِلُ

أَصَابِعِي بَيْنَ الأورَاقِ المُتَلَاصِقَةِ فَأُفْضُهَا بِهَا.

(3) - تَمْرِيْقُ حَوَافِ الأورَاقِ

الدَّلِيلُ: تَجْعَلُ حَوَافَّ الأورَاقِ تَتَمَرَّقُ دُونَ انْتِظَامٍ وَ هَذَا مَا

اسْتَنْكَرْتَهُ مِنِّي السَّيِّدَةُ

(4)

أَرْجِي الوَقْتِ بِقِرَاءَتِهِ

أُدْخِلُ أَصَابِعِي بَيْنَ الأورَاقِ المُتَلَاصِقَةِ فَأُفْضُهَا

بِهَا

تَجْعَلُ حَوَافَّ الأورَاقِ تَتَمَرَّقُ دُونَ

حَوَافِّ: حُرُوفٌ /

جَوَانِبُ

(5) - وَجُوبُ المَحَافِظَةِ عَلَى سَلَامَةِ الكِتَابِ -

الحَثُّ عَلَى المَطَالَعَةِ

القِسْمُ الثَّانِي:

(1) أ) مَرَكَّبٌ مَوْصُولِيٌّ إِسْمِيٌّ / خَبَرٌ

مَرَكَّبٌ عَطْفِيٌّ / مُبْتَدَأٌ

مَرَكَّبٌ مَوْصُولِيٌّ إِسْمِيٌّ / مَجْرُورٌ

When do you have your lunch?

What are the children wearing today?

2) Every day, Tom gets up at 6:30. He washes his face at 6:40. He wears his clothes at 7:00. He has his breakfast at 7:15 and goes to school at 7:35.

3) My name is Ayoub. I'm twelve. I live in Sousse. I'm slim and short. My hair is short and black and my eyes are brown. I have got one brother and one sister.

إصلاح الإختبار رياضيات عدد7

المسألة رقم 1 :

$$1/ \text{ ثَمَنُ البَيْعِ} : \frac{100 \times 7512,960}{52} = 14448 \text{ د}$$

$$\text{- كَثَلَةُ الإنتاج} : 14448 : 0,430 = 33600 \text{ كغ} = 33,600 \text{ ط}$$

$$\text{- المِسَاحَةُ} : 33,600 : 0,3 = 11200 \text{ م}^2$$

$$2/ \text{ قَيْسُ عَرْضِ الحَقْلِ} : 11200 : 140 = 80 \text{ م}$$

$$\text{- الطُّوْلُ عَلَى التَّصْمِيمِ} : \frac{140}{2000} = 0,07 \text{ م} = 7 \text{ صم}$$

$$\text{- العَرْضُ عَلَى التَّصْمِيمِ} : \frac{80}{2000} = 0,04 \text{ م} = 4 \text{ صم}$$

* التَّصْمِيمُ:

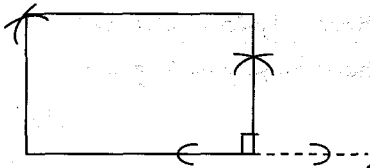

المسألة رقم 2:

/1

$$\frac{4}{15} = \frac{11}{15} - \frac{15}{15} / \frac{11}{15} = \frac{6}{15} + \frac{5}{15} / \frac{6}{15} = \frac{3 \times 2}{3 \times 5} = \frac{2}{5} / \frac{5}{15} = \frac{5 \times 1}{5 \times 3} = \frac{1}{3}$$

← 4,8 هل

$$\text{- كَمِيَّةُ الزَّيْتِ} \frac{4,8}{4} \times 15 = 18 \text{ هل} = 1800 \text{ ل}$$

$$\text{- ثَمَنُ شِرَاءِ كَمِيَّةِ الزَّيْتِ} : 1800 \times 3,800 = 6840 \text{ د}$$

$$2/ \text{ كَمِيَّةُ الزَّيْتِ بِالْمَاجِلِ عِدَدٌ} : \frac{2 \times 1800}{5} = 720 \text{ ل}$$

- الزَّمَنُ اللَّازِمُ لِإِفْرَاقِ كَمِيَّةِ الزَّيْتِ :

$$= \frac{720}{20} \times (1 \text{ دق و } 5 \text{ ث}) = 36 \times (1 \text{ دق و } 5 \text{ ث})$$

$$36 \text{ دق و } 180 \text{ ث} = 39 \text{ دق}$$

Puis, il charge sa cartouchière et la met autour de son énorme ventre.

Ensuite, il épaule son fusil et met sa gibecière.

Enfin, il se précipite vers la forêt d'un pas vif avec un tremblement

de chiens fidèles.

En y arrivant, nous commençons à chercher le gibier: les cailles, les perdrix, les étourneaux, les tourterelles et les pigeons.

C'est superbe à voir! Nous marchons de longues heures.

Les animaux sont terrorisés de peur: ils courent et s'envolent. Ils s'enfuient.

C'est le dernier coup de feu.

Quelle chance! Trois perdrix sont touchées.

Elles tombent raide-mortes.

Alex est un chasseur chanceux.

Il rentre, sa gibecière pleine de gibiers.

إصلاح الإختبار إيقاظ علمي عدد7

السند1:

أ- الأوكسجين ب- ثاني أكسيد الكربون ج- النيتروجين (الأزوت)

السند2:

لا - لأن المِغْطَ لَا يَجْدِبُ النَّحَاسَ

السند3:

أ- الهواء النقي ب- ثاني أكسيد الكربون - النيتروجين - بخار الماء

السند4:

أ- رَسَمَ 1: طُولُ النَّظَرِ رَسَمَ 2: قِصْرُ النَّظَرِ

السند5:

| الزبد | الأدمة | الحدقة | الميسم | |
|-------|--------|--------|--------|--------|
| | x | | | الجلد |
| x | | | x | الزهرة |
| | | x | | العين |

Correction Test 7

I- 1) yes / no / no / yes

2) a- She's washing her hands.

b- He's wearing a coat.

3) she's very late / she washes her hands.

II- 1) has / her / does / at / studying / in

2) 1 → c / 2 → f / 3 → a / 4 → d / 5 → b / 6 → e

3) sunny / football / t-shirt / sneakers

III- 1) Tom is washing his face in the bathroom.

We study Geography on Monday and Wednesday.

| | | | |
|------------------|--------------|-----------|-------------|
| إِسْتَفْحَالَهَا | الاضْطْرَابُ | | |
| صِنْفُهُ | سَلْبِيٌّ | سَلْبِيٌّ | إِيجَابِيٌّ |

(3) الْقَرْيَةُ الْأُولَى: جَعَلُوا يَنْتَقِلُونَ مِنْ جِهَةٍ

إِلَى أُخْرَى يُقَاوِمُونَ النَّارَ بِجَهْدٍ قَوِيٍّ
الْقَرْيَةُ الثَّانِيَةُ: لَكِنَّهَا مَا كَانَتْ تَخِفُ مِنْ مَكَانٍ إِلَّا لِتَتَّأَجَّجَ
فِي مَكَانٍ آخَرَ
الْقَرْيَةُ الثَّلَاثَةُ: مَضَى عَلَى ذَلِكَ أَكْثَرَ مِنْ نِصْفِ سَاعَةٍ وَ الْمَاءِ
فِي صِرَاعٍ مَعَ النَّارِ الْعَيْنِيَّةِ.

(4) السَّبَبُ الْأَوَّلُ: اسْتَعْمَلَهُمْ لَوْسَائِلَ مُتَوَاضِعَةٍ
السَّبَبُ الثَّانِي: قِيَامُهُمْ بِهَذَا الْعَمَلِ بِصِفَةِ مُتَقَطِّعَةٍ فَهَمَّ بَيْنَ
إِقْدَامٍ وَإِحْجَامٍ.

| | |
|---|--|
| الْمُضْطَرَمَّةُ: شَدِيدَةُ التَّأَجُّجِ / الْمَوْقِدَةُ | اِفْتَحَمُوا النَّارَ الْمُضْطَرَمَّةَ |
| الاصْتِيسَالُ: الصُّمُودِ الشَّدِيدِ | يَبْدُونَ مِنَ الْاِسْتِيسَالِ مَا يَسْتَوْجِبُ الذِّكْرَ |
| تَنْفَسَ الْجَمِيعُ الصُّعْدَاءُ: اِرْتَاخُوا بَعْدَ مَشَقَّةٍ | تَنْفَسَ الْجَمِيعُ الصُّعْدَاءَ |

القِسْمُ الثَّانِي:

- (1) أ) حَالٌ / النَّصْبُ بِالْكَسْرِ / عَطْفِيٌّ / فَرَعَتْ
الْعَامِلَاتُ الْخَائِفَاتُ الْمُضْطَرِبَاتُ
ب) نَعَتْ / خَبَرٌ / مَفْعُولٌ مُطْلَقٌ
- (2) أ) يَجْرُرْنَ / يَجْرُرْنَ - تَجْرُرْنَ / تَجْرُرْنَ
ب) لَمْ يَمْضِ / لَمْ يَبْدُ / أَنْ تَبْدُوا
- (3) أ) ب) تَصَاعَدَ / اسْتَبَسَّلَ ج) الْمُسْتَعْمَلَةَ

Correction du devoir N° 8

- 1) Accélère les pas. / prend / beaucoup (un grand nombre)
2) ⇒ J'étais occupé à montrer à Aleceste comment fonctionne mon portable.
3) ⇒ Ce n'est pas un cadeau à faire à un enfant.
4) ⇒ Le père a raison de ne pas offrir un portable à l'enfant parce qu'il l'empêche de travailler régulièrement.
⇒ La maîtresse est travailleuse et dévouée. Elle n'accepte pas de jouer en classe avec le portable.

- سَاعَةُ الْاِنْتِهَاءِ مِنْ اِفْرَاغِ الْمَاجِلِ:

9س و 48دق + 39دق = 9س و 87دق = 10س و 27دق

المسألة رقم 3:

1/ قَيْسُ طُولِ قِطْعَةِ الْأَرْضِ: $105 = 3 \times \frac{70}{2}$ م

- قَيْسُ مِسَاحَةِ الْأَرْضِ: $70 \times 105 = 7350 = 2م 0,735$ هَا

2/ ثَمَنُ شِرَاءِ الْأَرْضِ: $68000 \times 0,735 = 49980$

- مَصَارِيفُ الشِّرَاءِ وَ التَّسْجِيلِ: $6,5 \times \frac{49980}{100} = 3248,700$

- كُلْفَةُ شِرَاءِ الْأَرْضِ: $49980 + 3248,700 = 53228,700$

أو: $53228,700 = 106,5 \times \frac{49980}{100}$

3/ كُلْفَةُ تَجْهِيْزِ الْبُئْرِ: $2 \times \frac{10058,600}{5} = 4023,440$

- كُلْفَةُ الْحَفْرِ وَ التَّجْهِيْزِ: $4023,440 + 10058,600 = 14082,040$

- الْمَبْلَغُ الَّذِي عَادَ بِهِ الْمَوَاطِنُ:

$4036,260 + 14082,040 + 53228,700 = 71347$

أو: $4036,260 + 10058,600 + 53228,700 + 4023,440 = 71347$

إصلاحات الإختبارات عدد 8

إصلاح الإختبار عربية عدد 8

القِسْمُ الْأَوَّلُ:

(1)

| الْفِعْلُ الْمَاضِي | إِسْمُ الْفَاعِلِ | إِسْمُ الْمَفْعُولِ | الْمَصْدَرُ |
|------------------------|-------------------|------------------------|--------------|
| اسْتَبَدَّ | مُسْتَبَدٌّ | مُسْتَبَدُّ بِهِ | اسْتِبْدَادٌ |

| وَضْعُ الْبِدَايَةِ | سِيَاقُ التَّحْوِيلِ | وَضْعُ النِّهَايَةِ |
|--|---|---|
| بَعْضُ عَمَالٍ الْمَصْنَعُ يُحَاوِلُونَ إِطْفَاءَ النَّارِ | عَمَلٌ أَعْوَانُ الْحِمَايَةِ الْمَدْنِيَّةِ | وَضْعُ النِّهَايَةِ إِطْفَاءِ النَّارِ |

(2)

| الشَّخْصِيَّةُ | صَاحِبُ الْمَعْمَلِ | الْعَامِلَاتُ | بَعْضُ الْعَمَالِ |
|-----------------|------------------------------|------------------------------|---|
| رَدُّ الْفِعْلِ | اسْتَبَدَّ بِهِ الْخَوْفُ | أَصَابَهُنَّ الْفَرْعُ وَ | أَسْرَعُوا لِإِطْفَاءِ النَّارِ قَبْلَ |

السند3:

خَطَأُ / خَطَأُ / صَوَابُ / صَوَابُ

السند4:

الْبَلَاغَةُ

- 2% • الكَرِيَّاتُ الحَمْرَاءُ
• 55% • الكَرِيَّاتُ البِيضَاءُ
• 43% • الكَرِيَّاتُ البِيضَاءُ

السند5:

الدَّوْرَةُ الدَّمَوِيَّةُ الكَبِيرَى - فِي الدَّوْرَةُ الدَّمَوِيَّةُ الكَبِيرَى - فِي الدَّوْرَةُ
الدَّمَوِيَّةُ الكَبِيرَى - الدَّوْرَةُ الدَّمَوِيَّةُ الصَّغْرَى

Correction Test 8

I- 1) Tunis (primary school) / Tabarka / market / Tabarka (in the garden)

2) a- He walks on the beach.

b- He plays with his friends in the evening.

c- Tabarka is in the north of Tunisia.

d- They love him because he is nice and friendly.

3) a- Mr. Shedly teaches two subjects.

b- Mr. Shedly has got a small house.

c- Tabarka is Mr. Shedly's favourite town.

d- Mr. Shedly goes to the beach after going to the market.

4) nice / teaches / summer / stories

II- 1) year / family / hobby / small

2) There are / 's preparing / have / are / 're doing / his

3) is / are / do / does / can / can't

III- 1) a- She can't sing or dance.

b- I like reading stories and playing tennis.

c- We're going to the park because it's sunny today.

d- I like summer but I don't like winter.

2) 1 → a / 2 → f / 3 → b / 4 → c

3) Every day, Sarra gets up early in the morning. She washes her face, brushes her teeth, has breakfast and goes to school. In the afternoon, she has lunch and does her homework. In the evening, she watches TV, has dinner and goes to bed.

إصلاح الإختبار رياضيات عدد8**المسألة رقم 1:**

1/ قَيْسُ الشَّعَاعِ : 2 : 20 = 10 م

- قَيْسُ القَطْرِ الكَبِيرِ : (2 × 16) + 20 = 52 م

Elle a raison de contacter le parent de l'élève.

Grammaire:

1) a) dans le casier

Vers ma table

b) en se précipitant

2) accompagnée

3) a) le portable b) l'

Conjugaison:

1) Ma grand-mère m'offrira un téléphone portable pour mon anniversaire

2) Nicolas et François, répétez ce que je viens de dire, demande la maîtresse.

3) a) ont fini b) as fini

Développement :

Nabeul,

le 15/05/02.

Chère amie Sourour.

Dimanche dernier, j'ai visité la Cité des sciences de Tunis avec mes parents. J'ai vu les mouvements des planètes et les tableaux préhistoriques. Je suis montée sur le fauteuil multi-axial.

C'est génial ! J'ai vu un film sur le premier voyage à la lune.

Mon père et moi, sommes entrés dans la cabine de pilotage : C'est extraordinaire !

Je me plais beaucoup.

L'informatique est vraiment super !

Et toi, la science-fiction te passionne-t-elle toujours?

Je t'encourage à visiter la Cité de Sciences à Tunis.

Parle-moi dans ta prochaine lettre de tes projets pour les vacances.

En t'attendant, je t'embrasse très fort.

Ton amie :

Nadia

إصلاح الإختبار إيقاظ علمي عدد8**السند1:**

1- بُخَارُ المَاءِ - 2- ثَانِي أكْسِيد الكَرْبُون

3- الحَرَارَةُ - 4- هَبَابُ الفَحْمِ

السند2:

أ- الفَحْمُ الخَشَبِيُّ ب- الأَكْسِيجِين

ج- أَحَادِي أكْسِيد الكَرْبُون د- إِحْتِرَاقٌ غَيْر تَامٌ

- القَاعِدَةُ الكُبْرَى عَلَى التَّصْمِيمِ :

$$0,055 = \frac{110}{2000} = 5,5 \text{ صم}$$

80

- القَاعِدَةُ الصَّغْرَى التَّصْمِيمِ: $0,040 = \frac{2000}{4} = 4 \text{ صم}$

50

- الارتفاعُ عَلَى التَّصْمِيمِ: $0,025 = \frac{2000}{80} = 2,5 \text{ صم}$

2/ كِتْلَةُ العَلْفِ الأَخْضَرِ بِالْفِنطَارِ: $8,55 \text{ ط} = 85,5 \text{ ق}$

- المِسَاحَةُ الَّتِي بَدْرَهَا الفَلَاحُ بِالْأَر: $4,5 : 85,5 = 19 \text{ آ}$

- مِسَاحَةُ الحَقْلِ بِالْأَر: $23,75 = \frac{50 \times 190}{2}$

- العَدْدُ الكَسْرِيُّ: $0,8 = \frac{19}{23,75} = \frac{8}{10} = \frac{4}{5}$

أو: $1900 = 19 \text{ آ}$ و $2375 = 23,75 \text{ آ}$

$0,8 = \frac{1900}{2375} = \frac{8}{10} = \frac{4}{5}$ ←

3/ كِتْلَةُ العَلْفِ الجَافِ:

100% - 60% = 40%

8,55 ط = 8550 كغ

$3420 = \frac{40 \times 8550}{100}$ كغ

عَدْدُ الحِزْمِ: $171 = \frac{3420}{20}$ حِزْمَةٌ

إصلاحات الاختبارات عدد 9

إصلاح الاختبار عربية عدد 9

القِسْمُ الأوَّلُ:

(1) إِيْمَانُ / الرَّأْيُ / الفِتَاءُ بَشِيئَةً / جَدَّةٌ بَشِيئَةً

(2) - قَدِمْتُ لَهَا كَرْسِيًّا فَهَاتَكْتَ عَلَيْهَا نَتَقِطُ أَنْفَاسَهَا وَ

تُجَفِّفُ العَرَقَ الَّذِي كَانَ يَتَّصِبُ مِنْ جَبِينِهَا

- فَأَمْتَدَحَتْ إِيْمَانُ نَظَافَةَ العُرْفِ وَ أَتَتْ عَلَى الأَطْيَاءِ وَ

المَرْمُضِينَ وَ ذَكَرَتْ لَهَا بِاعْجَابٍ عَنِ أَنْوَاعِ الأَكْلِ الَّذِي

يَقْدُمُونَهُ لِلْمَرْمُضِيِّ

(3) شَعَرَتْ بَشِيئَةً بِالإِحْرَاجِ لِأَنَّ جَدَّتَهَا ذَمَّتْ

لإِيْمَانَ الأَكْلَ الصَّحِيَّ الَّذِي يَقْدُمُهُ المُسْتَشْفَى

لِلْمَرْمُضِيِّ وَ ذَكَرَتْ لَهَا أَكْلًا دَسِيمًا لِأَيُّهَا الشَّفَاءُ.

(4) أَوْصَافُ الحِجَّةِ: بَدِيئَةٌ - فَاضٌ شَحْمُهَا حَتَّى صَارَ مَعَهُ

مِنَ العَسِيرِ التَّمْيِيزَ بَيْنَ طَوْلِهَا وَ عَرْضِهَا

- قَيْسُ القَطْرِ الصَّغِيرِ $(2 \times 8) + 20 = 36 \text{ م}$

- قَيْسُ مِسَاحَةِ المَعِينِ: $936 = \frac{36 \times 52}{2} \text{ م}^2$

- قَيْسُ مِسَاحَةِ الحَوْضِ: $314 = 3,14 \times 10 \times 10 \text{ م}^2$

- قَيْسُ المِسَاحَةِ المَعشَبَةِ: $622 = 314 - 936 \text{ م}^2$

أ- $\frac{1}{4} = 25\%$

40% - 25% = 15%

100% - 65% = 35% ← نِسْبَةُ مُسَاهِمَةِ أَحَدِ الخَوَاصِ

كُلْفَةُ التَّعشِيبِ $11351,500 = \frac{100 \times 3973,025}{35}$

- كُلْفَةُ تَعْشِيبِ المِترِ المُرَبَّعِ الوَاحِدِ: $11351,500$

622 = 18,250

أ: ب- 40% $\frac{40}{100} = \frac{4}{10}$

$\frac{7}{20} = \frac{13}{20} - \frac{20}{20} / \frac{13}{20} = \frac{5}{20} + \frac{8}{20} / \frac{5}{20} = \frac{1}{4} / \frac{8}{20} = \frac{4}{10}$

← أَحَدِ الخَوَاصِ

- تكاليفُ التَّعشِيبِ: $11351,500 = \frac{20 \times 3973,025}{7}$

- كُلْفَةُ تَعْشِيبِ المِترِ المُرَبَّعِ الوَاحِدِ: $11351,500$

622 = 18,250

المسألة رقم 2:

$\frac{1}{3} \leftarrow \frac{4}{12} = \frac{8}{12} - \frac{12}{12} / \frac{8}{12} = \frac{3}{12} + \frac{5}{12} / \frac{3}{12} = \frac{1}{4} / \frac{1}{4}$

$\frac{1}{3} \leftarrow$ مُسَاهِمَةُ الأُمِّ:

- ثَمَنُ التَّلَاجِجِ: $960 = 3 \times 320$ أو $960 = 12 \times \frac{320}{4}$

2/ مِقْدَارُ التَّخْفِيفِ المُتَعَلِّقِ بِالتَّلَاجِجِ:

$144 = 15 \times \frac{960}{100}$

- الثَّمَنُ الأَصْلِيُّ لِلْفُرْنِ:

$17,100 = 9,900 + 144 + 171$

- النِسْبَةُ المَائُونَةُ لِلتَّخْفِيفِ: $10\% = \frac{100 \times 17,100}{171}$

المسألة رقم 3:

1/ قَيْسُ القَاعِدَةِ الصَّغْرَى: $80 = 8 \times \frac{50}{5}$

- قَيْسُ القَاعِدَةِ الكُبْرَى: $110 = 80 - 190 \text{ م}$

Conjugaison:

- 1) a) J'entends encore un cri du batelier
b) J'ai entendu encore un cri du batelier
2) a) suis b) ai été
3) reprendra

Développement :

C'est mardi, François, un enfant de douze ans revient de l'école.

Il s'attarde au coin de la rue valsant son cartable en chantonnant.

Brusquement, un chien terrible énervé par le manège du petit gamin lui saute férocelement sur le dos et le renverse par terre.

Terrorisé de peur, le pauvre garçon tremble comme une feuille.

Une boule roule dans sa gorge. Son cœur bat très fort. Il crit :

-Au secours ! Au secours ! Venez vite. Je suis en danger.

Tous les habitants du quartier arrivent en courant pour sauver le petit garçon.

La mère de l'enfant s'affole dans la rue. Elle trébuche et tombe.

Mon grand frère qui se montre particulièrement courageux, se jette sur le chien et le saisit par le col.

La bête s'enfuit.

-Tu as été courageux et zélé ! tu as sauvé mon fils ! dit la mère en pleurant.

-Je ne fais que mon devoir, répond François gentiment.

Par miracle, François s'est sauvé!

إصلاح الإختبار إيقاظ علمي عدد 9**السند 1:**

أ- المِصْبَاحُ عدد 3 ب- المِصْبَاحُ عدد 2

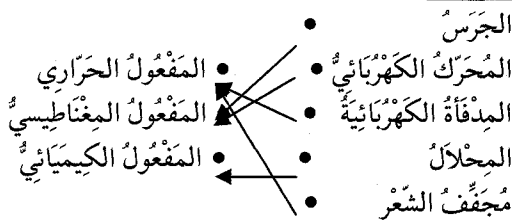
السند 2:**السند 3: ب / ج****السند 4:**

| الإسْمُ | الوْظِيفَةُ |
|-------------------------|--|
| صَمَامَاتُ القَلْبِ | تَمَعُ الدَّمِ مِنَ الرَّجُوعِ إِلَى البُطِينِ |
| الكُرَيَاتُ البَيْضَاءُ | بَلْعَمَةُ الجَرَائِمِ |

أَوْصَافُ الحَافِيْدَةِ: رَشِيْقَةٌ - مُشْرِقَةٌ الوَجْه - تَفِيضٌ حَيَوِيَّةٌ وَ نَشَاطًا

(ب) لَحْمٌ مُغْلَى، وَ سَمَكٌ لَا رَائِحَةَ فِيهِ وَ خُضْرٌ مَسْلُوقَةٌ لَا نَكْهَةَ فِيهَا.

(5) إِرْتَمَتَ عَلَيْهِ مِنَ شِدَّةِ التَّعَبِ - مَدَحْتَهُمْ وَ شَكَرْتَهُمْ - أَخَذَتْ / شَرَعَتْ / بَدَأَتْ

القِسْمُ الثَّانِي:

(1) (أ) مَجْرُورٌ / الجَرُّ بَيَاءُ المَدِّ / جَمْعٌ مُدَكَّرٌ سَالِمٌ / قَدَمُ المُمْرِضُونَ أَكْلًا صَحِيحًا لِلْمَرْضَى

(ب) نَعَتْ / خَبِرَ / تَمَيَّزَ

(2) (أ)

| | |
|---|--|
| و هِيَ تَجَرَّ خَلْفَهَا عَجُوزًا | كَيْفَ يُمْكِنُ لَهُ أَنْ تَعَاْفَى |
| وَأَنْتَ تَجْرِيْنَ خَلْفَكَ عَجُوزًا. | كَيْفَ يُمْكِنُ لَكِنْ أَنْ تَتَعَاْفَى |
| وَأَنْتَمَا تَجْرَانِ خَلْفَكُمَا عَجُوزًا. | كَيْفَ يُمْكِنُ لَكِ أَنْ تَتَعَاْفَى |
| وَأَنْتِنِ تَجْرِنِ خَلْفَكُنِ عَجُوزًا. | كَيْفَ يُمْكِنُ لَكُمَا أَنْ تَتَعَاْفَا |

(ب) كَمْ تَتْنِ / أَنْ تَتْنِي / أَنْ يَتْنُوا

(3)

| الفِعْلُ المَاضِي | إِسْمُ الفَاعِلِ مَرْفُوعٌ | إِسْمُ المَفْعُولِ نَكْرَةٌ مَرْفُوعٌ | المَصْنَعُ نَكْرَةٌ مَرْفُوعٌ |
|----------------------|-------------------------------|--|----------------------------------|
| إِمْتَحَ | مُمْتَحٌ | نَكْرَةٌ مَرْفُوعٌ | إِمْتِاحٌ |
| أَتَى | مَشَى | مَتَى عَلَيْهِ | إِثْنَاءٌ |

Correction du devoir N° 9

1) un fleuve qui traverse Paris

tu n'a pas de courage

me fait peur

2) Louaut s'est retenu et s'éloigne rapidement de la seine.

3) Je sauvai sans difficulté l'homme qui se noyait sans moi.

4) Lieutenant Louaut se montre particulièrement courageux, zélé et expérimenté. Le sauvetage du batelier est un devoir pour lui.

Grammaire:

1) a) lorsque j'entendais encore un cri

b) loin de la seine

2) a) je jettai en un mouvement mes habits et mes bottes en arrivant au bord.

b) je jettai, en arrivant au bord, en un mouvement mes habits et mes bottes

3) Dans un quart d'heure cette femme sera noyée.

$$\text{أو: } 307800 = 375 \times \frac{108 \times 76}{100}$$

$$2/\text{المبلغ المتبقي مع المواطنين: } 172000 = \frac{5 \times 307800}{9}$$

$$- \text{تكاليف بناء المنزل: } 430000 = \frac{100 \times 172000}{40}$$

$$- \text{التكاليف الجميلية: } 307800 + 430000 = 737800$$

المسألة رقم 2:

$$1/\text{قيس القاعدة الصغرى: } 80 \text{ م} = 4 \times \frac{100}{5}$$

$$- \text{قيس الارتفاع: } 50 = 2 : 100$$

$$- \text{قيس المساحة: } 45 = \frac{50 \times (80 + 100)}{2}$$

$$- \text{كتلة الانتاج: } 5625 = 125 \times 45 \text{ كغ}$$

$$2/\text{الزمن المستغرق عند الذهاب: } 40 \text{ دق} = 72 : 48$$

$$- \text{الزمن المستغرق عند العودة: } 36 \text{ دق} = 80 : 48$$

$$- \text{المدة الزمنية المستغرقة: } 22 \text{ دق} + 36 \text{ دق} + 40 \text{ دق} = 98 \text{ دق} = 1 \text{ س} \text{ و } 38 \text{ دق}$$

$$- \text{ساعة الانطلاق: } 11 \text{ س} \text{ و } 25 \text{ دق} - 1 \text{ س} \text{ و } 38 \text{ دق} = 9 \text{ س} \text{ و } 47 \text{ دق}$$

المسألة رقم 3:

$$1/\frac{13}{20} = \frac{5}{20} + \frac{8}{20} / \frac{5}{20} = \frac{1}{4} / \frac{8}{20} = \frac{2}{5}$$

$$\frac{7}{20} = \frac{13}{20} - \frac{20}{20}$$

$$- \text{الراتب: } 600 = 20 \times \frac{210}{7}$$

$$2/\text{قيس عرض قطعة الأرض:}$$

$$18 = 3 \times \frac{30}{5}$$

$$- \text{قيس المساحة المبيعة:}$$

$$270 = \frac{18 \times 30}{2}$$

$$- \text{ثمن بيع نصف قطعة الأرض:}$$

$$22140 = 82 \times 270$$

$$3/\text{المقدار المدخر خلال 4 سنوات: } 4 \times 12 \times 210 = 10080$$

| | |
|----------|----------------------------|
| البلازما | تنقل الأغذية و الفضلات |
| الضميدة | عزل الجرح عن الوسط الخارجي |

السند 5:

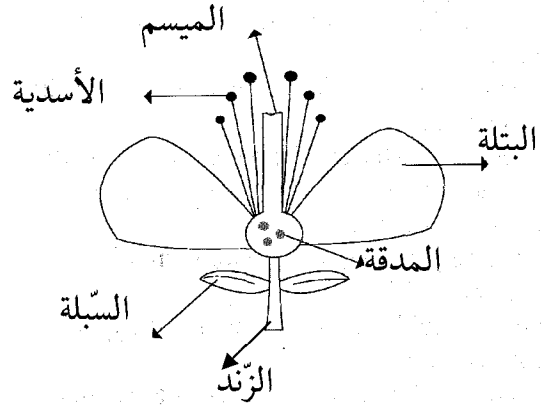

Correction Test 9

I- 1) playground / science

2) a- Paul is Tim's new friend.

b- Paul's favourite subject is science.

3) a- "This is my big brother Tom."

b- The playground is big.

4) Paul is Tim's friend. / Paul likes school because he likes the pupils and the teachers.

II- 1) pupils / friendly / early / reads

2) kitchen / cooking / living room / watching

3) is / Her / are / lives

4) 1 → b / 2 → c / 3 → a / 4 → d

III- 1) it / are / There / fourteen

2) chicken / computer / elephant / classroom

3) This is my friend Paul. He is twelve. He is from England. He is tall and thin. He has got one brother and one sister.

إصلاح الاختبار رياضيات عدد 9

المسألة رقم 1:

$$1/\text{قيس طول قطعة الأرض: } 25 = 5 \times \frac{15}{3}$$

$$- \text{قيس مساحة الأرض: } 375 = 15 \times 25$$

$$- \text{ثمن شراء قطعة الأرض: } 285000 = 76 \times 375$$

$$- \text{مصاريف الشراء والتسجيل: } 22800 = \frac{8 \times 285000}{100}$$

$$- \text{كلفة شراء الأرض: } 307800 = 22800 + 285000$$

$$\text{أو: ثمن الكلفة } 307800 = \frac{108 \times 285000}{100}$$

(ب) ير / يروا / يرين

(3)

| | | | |
|----------------------|------------------|-----------------------------|-----------------------------|
| المَصْرَر نكرة مرفوع | المفعول | إِسْمُ الفَاعِلِ نكرة مرفوع | إِسْمُ المَصْرَر نكرة مرفوع |
| إِسْتِجَابَةٌ | مُسْتَجَابٌ | مُسْتَجِيبٌ | إِسْتِجَابٌ |
| أَجْرَاءٌ | مُجْرَى عَلَيْهِ | مُجْرٍ | أَجْرَى |

Correction du devoir N° 10

- 1) Une habitation en bois
- 2) d'inquiétude / ai monté.
- 3) a) J'habite avec mes parents un petit chalet.
b) Chaque matin, je fais une grande promenade.
c) En cherchant mon chemin, je suis tombé nez à nez avec un sanglier.
- 4) c) A mon avis, les parents permettront à Alexis d'aller chez son ami puisqu'il est bon élève et il a reçu un prix.

Grammaire:

- 1) a) un petit chalet
b) un peu à l'extérieur du village de Conflans
2) a) en cherchant mon chemin
b) nez à nez
3) le redoutable sanglier s'est éloigné

Conjugaison:

- 1) a) ferons une grande promenade
b) as fait une grande promenade
2) Après un moment d'angoisse, je prends mon courage à deux mains et j'escalade un arbre.
3) Venez donc me rejoindre, si vous êtes libres.

Développement :

Nabeul, le 27 Juin 2009.

Très cher maître zélé,

Cher monsieur, c'est de la honte de ne pas être avec vous au lycée.

Merci tout d'abord pour votre gentillesse, votre fidélité et votre dévouement sans bornes. Je vous remercie pour votre travail exemplaire,

pour les apprentissages que vous m'avez appris, pour votre aide et votre soutien pour tous les élèves.

Je vous informe que je suis doué en français. Je suis classé premier.

- المَبْلَغُ الْمُتَجَمَّعُ لَدَى الْمُوظَّفِ :

$$32220 = 22140 + 10080$$

$$96660 = 3 \times 32220$$

$$96660 = 3 \times (22140 + 10080)$$

إصلاحات الإختبارات عدد 10

إصلاح الإختبار عربية عدد 10

القِسْمُ الأوَّلُ:

(1)

| | | |
|-----------------------------------|---|--|
| وَضْعُ النِّهَايَةِ | سِيَاقُ التَّحْوِيلِ | وَضْعُ البِدَائِيَةِ |
| نَفْيُ التَّهْمَةِ عَنِ النَّفْسِ | سُقُوطُ الطِّفْلِ فِي هَوَّةِ السَّلْمِ | إِصْرَارُ المَرِيضِ عَلَى إِعَادَةِ الفَحْصِ |

(2) القَرِيْبَةُ الأوَّلِي: اِنْدَفَعَتْ إِلَى حُجْرَةِ الكَشْفِ فَرَأَتْهَا

نَائِمًا وَ هُوَ يَضْرِبُ عَلَى مَكْتَبِهِ وَ هُوَ

يُرَدِّدُ تِلْكَ الكَلِمَةَ

القَرِيْبَةُ الثَّانِيَةِ: فَقَالَتْ لَهُ: " دُكْتُور... دُكْتُور... دُكْتُور... أَفُقُ

القَرِيْبَةُ الثَّلَاثَةِ: فَزَكَ عَيْنَيْهِ قَائِلًا: " يَا لَهُ مِنْ كَابُوسٍ مُرْعَبٍ!"

(3) السَّبَبُ الأوَّلُ: عَادَةُ الرِّيفِيِّينَ إِصْطِحَابُ

صِغَارِهِمْ إِلَى عِيَادَةِ الطَّبِيبِ

السَّبَبُ الثَّانِي: المَرْحُ الثَّقِيلُ المُخِيفُ الَّذِي قَامَ بِهِ الطَّبِيبُ

مَعَ البِنْتِ

السَّبَبُ الثَّلَاثُ: عَدَمُ وُجُودِ حَاجِزٍ فِي السَّلْمِ

(4) عَاقِبَةُ الإِهْمَالِ / عِلَاقَةُ الطَّبِيبِ بِالمَرَضِيِّ

(5) - مَكْرَهَا / دُونَ أَنْ يَكُونَ رَاضِيًا - مَكَانُ

السَّقُوطِ البَعِيدِ - حَلْمٍ ثَقِيلٍ مُزْعَجٍ

القِسْمُ الثَّانِي:

(1) أ) مُضَافٌ / النَّصْبُ بِأَلِفِ المَدِّ / الأَسْمَاءُ

الخَمْسَةُ / ذُو - ذِي

(ب) نَعَتْ / مَفْعُولٌ مُطْلَقٌ / تَمْيِيزٌ

(2) أ)

| | |
|---|---|
| دَخَلَ مَرِيضٌ وَ أَصْرَ عَلَى إِعَادَةِ الفَحْصِ | ظَهَرَتْ طِفْلَةٌ تَهَادَى فِي الشَّرْفَةِ |
| دَخَلَتْ مَرِيضَاتٌ وَ أَصْرُونَ عَلَى إِعَادَةِ الفَحْصِ | ظَهَرَتْ بَنَاتٌ تَهَادِيَانِ فِي الشَّرْفَةِ |
| دَخَلَتْ مَرِيضَانِ وَ أَصْرَتَا عَلَى إِعَادَةِ الفَحْصِ | ظَهَرَتْ بَنَاتٌ يَهَادِيَانِ فِي الشَّرْفَةِ |
| أَنْتِ دَخَلْتِ وَ أَصْرَتِ عَلَى إِعَادَةِ الفَحْصِ | ظَهَرَ أَوْلَادٌ يَهَادُونَ فِي الشَّرْفَةِ |

- b- What colour are her socks?
c- Mark is reading a story in his room.
d- A rabbit can run and jump.
3) What / How old / where / How many

إصلاح الإختبار رياضيات عدد 10

المسألة رقم 1:

1/ قيسُ مُحيطِ الدَّائِرَةِ : $251,20 = 240 - 491,20$
 - قيسُ القَطْرِ (العَرْضُ) : $80 = 3,14 : 251,20$
 - قيسُ مِسَاحَةِ المِسْطِيطِ : $9600 = 80 \times 120$
 - قيسُ مِسَاحَةِ الدَّائِرَةِ : $5024 = 3,14 \times 40 \times 40$
 - قيسُ مِسَاحَةِ المَلْعَبِ : $14624 = 5024 : 9600$
 2/ المِسَاحَةُ المَعْشَبَةُ : $10968 = 3 \times (4 : 14624)$
 $\frac{7}{20} = \frac{13}{20} - \frac{20}{20} / \frac{13}{20} = \frac{8}{20} + \frac{5}{20} / \frac{8}{20} = \frac{4 \times 2}{4 \times 5} = \frac{2}{5} / \frac{5}{20} = \frac{5 \times 1}{5 \times 4} = \frac{1}{4}$

← مِسَاهَمَةُ المَوْسِسَةِ الخَاصَّةِ

- كَلْفَةُ التَّعْشِيبِ : $90486 = \frac{20 \times 31670,100}{7}$

- كَلْفَةُ تَعْشِيبِ المِترِ المَرْتِعِ الوَاحِدِ : $8,250 = 10968 : 90486$

| | | | |
|---|--|---|--|
| × | | × | |
|---|--|---|--|

المسألة رقم 2:

1/ مِسَاحَةُ الحَقْلِ : $2 = (3 : 0,6) + (3 \times 0,6)$ هـ أ

$2 \text{ هـ} = \frac{200 \times 0,6}{60}$

- $2 \text{ هـ} = 20000$

- قيسُ طُولِ الحَقْلِ : $200 = 100 : 20000$

- الطُولُ عَلَى التَّصْمِيمِ : $4 \text{ صم} = 0,04 = \frac{200}{5000}$

- العَرْضُ عَلَى التَّصْمِيمِ : $2 \text{ صم} = 0,02 = \frac{100}{5000}$

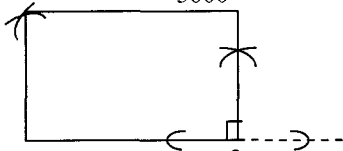

2/ المِسَاحَةُ المَبْدُورَةُ : $1,5 = 3 \times \frac{2}{4}$ هـ أ

- كَتْلَةُ العَلْفِ الأَخْضَرِ : $6,3 = 4,2 \times 1,5$

- النِسْبَةُ المَائِيَّةُ الَّتِي يَفْقِدُهَا العَلْفُ بَعْدَ أَنْ يَجِفَ :

أ- الكَتْلَةُ المَقْفُودَةُ : $3,645 = 2,646 - 6,3$

- النِسْبَةُ المَائِيَّةُ : $58\% = \frac{100 \times 3,654}{6,3}$

Je suis récompensé. Mon professeur est pleinement satisfait et réjoui.

Je vous adresse mes salutations les plus vives.

Ton élève : Hazem

إصلاح الإختبار إيقاظ علمي عدد 10

السند 1: - العَازُ القَاتِلُ هُوَ أَحَادِي أكْسِيدِ الكَرْبُونِ
- العَازُ الَّذِي يُعَكِّرُ مَاءَ الجِيرِ هُوَ ثَانِي أكْسِيدِ الكَرْبُونِ

السند 2: لَآ / لَآ / لَآ / نَعَمْ / لَآ

السند 3:

السند 4:

| | | | |
|---|--|---|--|
| × | | × | |
|---|--|---|--|

| المُنْحَى | الإتجاه | المَكَانُ |
|-----------|--------------------------|---------------------------|
| شَاقُولِي | نَحْوُ مَرَكَزِ الأَرْضِ | فَوْقَ البَحْرِ |
| | نَحْوُ مَرَكَزِ القَمَرِ | عَلَى القَمَرِ |
| | | فِي الصَّحْرَاءِ |
| | | فِي القُطْبِ الجُنُوبِيِّ |

السند 5:

السند 6: تُشْبِهُ الوَشِيمَةُ المِغْنَطَ عِنْدَمَا يَمُرُّ بِهَا تيارٌ كَهْرَبَائِي وَ يَكُونُ لَهَا وَجْهٌ مُوجِبٌ وَ وَجْهٌ سَالِبٌ وَ يُسَمَّى مَفْعُولُ التَّيَارِ الكَهْرَبَائِيِّ هَذَا بِالمَفْعُولِ المِغْنَطِيسِيِّ. يَجْذِبُ الوَجْهَ الشَّمَالِي الوَشِيمَةُ القُطْبُ الجُنُوبِيِّ لِإِبْرَةِ مِغْنَطِيسِيَّةٍ أَمَا وَجْهَهَا الجُنُوبِيِّ فَيَجْذِبُ القُطْبُ الشَّمَالِي لِالإِبْرَةِ.

Correction Test 10

I-1) T / F

2) a- He runs, jum and plays with animals.

b- He wears a green jacket, orange trousers and green shoes.

3) clown / jacket / trousers / shoes

II- 1) sunny / season / late / have

2) 1 → f / 2 → a / 3 → c / 4 → b

3) in / in / are / dancing

III- 1) 1 → and → d / 2 → but → a / 3 → and →

b / 4 → but → c

2) a- What are the children wearing today?

-رأى الكهل في الحرية: الحرية نظامٌ و ليست فوضى
وتعدياً على الآخرين.

-القرينة: فالحرية ليست أسهتاراً و فوضى.

4- مظهر التغيير: طريقة الكلام / ملامح الوجه / الإعجاب
بالرجل / التودد.

-القرينة الأولى: سمع الشاب هذا القول فبدت على ملامحه
علامات الاهتمام والاستزادة.

-القرينة الثانية: نظر الشاب إلى محدثه طويلاً و قال في
إعجاب و تودد.

5- الجواب: الرأي الثاني (رأي الكهل)

التعليل: إن تمسك كل إنسان بفعل ما يريد يسقط المجتمع
في الفوضى على أن أمارس حريتي دون اعتدائه على حرية
الآخرين.

القسم الثاني:

1- (أ) مركب موصولي / بالموصول.

- مركب إضافي / بالإضافة - مركب عطفي / بالعطف

(ب) - "اسم ناسخ" كان - تمييز - مفعول مطلق

(ج) مبتسماً

2- (أ) لم تبقى - لن تبقى - ما بقينا

(ب) مد - مداً - أمددن

-3

| المصدر | اسم المفعول | اسم الفاعل | الفعل |
|---------|-------------|------------|--------|
| استزادة | مستزاد | مستزيد | استزاد |
| طي | مطوي | طاو | طوى |

القسم الثالث:

الانتباه إلى العناصر التالية:

- ذكر المناسبة (النجاح يتفوق)

- الذهاب إلى محل بيع الملابس الجاهزة صعبة والديك

- اختيار لباس (سروال / قمي / كسوة...)

- رفض أبويك (التمن / القماش / الفصالة / اللون...)

- تشبثك باختيارك.

- التركيز في الحوار على و أسباب تمسك مل واحد بموقفه.

- ما آل إليه الأخير في النهاية: بشراء ما اخترته و أثر ذلك /

الامتنال إلى رأي أبويك و تغير اختيارك عدم شراء ما جئت

من أجله و أثر ذلك.

$$\text{أو ب- } 100\% - \frac{100 \times 2,654}{6,3} = 42\%$$

58%

المسألة رقم 3:

$$\frac{7}{12} = \frac{3}{12} + \frac{4}{12} \leftarrow \frac{4}{12} = \frac{1}{3} / \frac{3}{12} = \frac{1}{4} / 1$$

$$\frac{5}{12} = \frac{7}{12} - \frac{12}{12}$$

- عدد المقاعد بالقاعة:

$$\frac{60}{5} = 12 \times 144$$

2/ ثمن التذاكر من الصنف الأول:

$$120 = 2,500 \times \frac{144}{3}$$

- ثمن التذاكر من الصنف الثاني:

$$63 = 1,750 \times \frac{144}{4}$$

- ثمن التذاكر من الصنف الثالث:

$$75 = 1,250 \times 60$$

- المبلغ المتوفر من عرض واحد:

$$258 = 75 + 63 + 120$$

3/ المبلغ المتوفر من عرضين:

$$516 = 2 \times 258$$

- المصاريف:

$$201,200 = 98 + 103,200 = 98 + \frac{20 \times 516}{100}$$

$$314,800 = 201,200 - 516$$

إصلاح الإختبارات للسنة 2009:

إصلاح إختبار العربية:

القسم الأول:

1- * ساور: أخذه نعاس / أصابه / غلبه

* يتمطى: تمدد

* مكترث: مهتم، مبال

-2

| وضع البداية | سياق التحول | وضع الختام |
|-----------------|--|-----------------------------------|
| الشاب يزعم جاره | الشاب و الكهل يختلفان في معنى الحرية | الشاب يغير رأيه في معنى الحرية |

3- رأي الشاب في الحرية: تسمح له بفعل ما يريد

- القرينة: و حريتي تسمح لي بأن أفعل ما أريد.

إصلاح إختبار الإيقاظ العلمي:

السند 1:

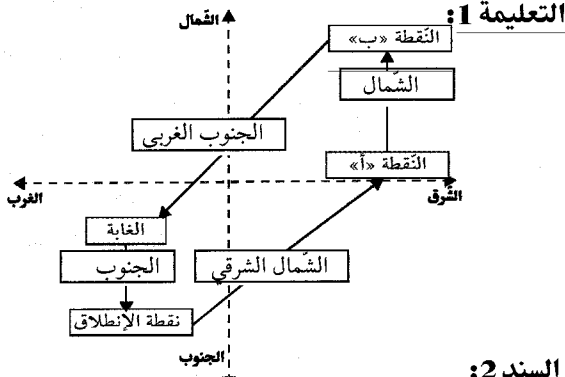

السند 2:

التعليمية:

أ- صحيح

ب- الأنثوي / الذكرى / الذكرى / الأنثوي

ج- بذرة / ثمرة / ثمرة / بذرة

السند 3:

التعليمية:

أ-

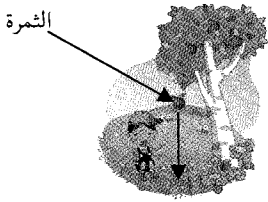

ب- شاقولي - الجاذبية

السند 4:

التعليمية:

| من أغذية الوقاية | من أغذية النمو و البناء | من أغذية الطاقة |
|------------------|-------------------------|-----------------|
| البرتقال - الجبن | البيض - البقول الجافة | الخبز |

السند 5:

التعليمية 1:

| العناصر الناتجة عن عملية الاحتراق | العناصر المتدخلة في عملية الاحتراق |
|---|------------------------------------|
| ثنائي أكسيد الكربون - الحرارة - بخار الماء - هباب الفحم | الخطب - الأكسجين |

السند 6:

التعليمية:

أَتَنَفَسُ بِأَنْفِي لِأَنَّ أَغْشِيَتَهُ تُنْقِي هَوَاءَ فِي ثَانِي أُكْسِيدِ

الكربون ×

تَقُومُ الكُرَيَاتُ الحَمْرَاءُ بِنَقْلِ الغَدَاءِ إِلَى أَعْضَاءِ الجِسْمِ ×

إصلاح إختبار الأنقليزية:

إصلاح إختبار الفرنسية:

Compréhension :

1/a)-A l'école, c'est pareil. Il est tout le temps occupé à faire des dessins et des signes.

-Mais que fais-tu Benjamin? Pourquoi tu ne joues plus avec nous?

b)oui / Les enfants poussent de grands cris d'admiration.

2/1 se retire / est seul

2

3/finir / terminer

4/inconnaissables, incompréhensible, non claires, bizarres

3/Bricoleur, intelligent, doué ;génie, inventeur.

-Parce qu'il a inventé (fabriqué, construit,...) un tableau magique / parce qu'il a bien exploité son emploi du temps.

Grammaire:

1/a)la couverture

b)Au milieu du silence général

2/qu'elle est invitée

3/une grosse valise emballée

Conjugaison:

1/a pris - s'est installé

2/seront - formeront

3/allons - préparons

Expression écrite:

Idées essentielles :

- Les enfants intrigués sont tous au fond du jardin

- Benjamin montre son invention (tableau)

- Benjamin appuie sur un bouton, rien n'apparaît

- La déception de Benjamin

+honte+perturbation, il ne sait quoi faire, essaie de trouver la panne, d'expliquer à ses camarades ce qui se passe

- que font les enfants : rire, siffler, se moquer ;

qui essayer d'aider Benjamin à trouver la panne, à réparer la panne

- Dialogue entre Benjamin et ses camarades

- comment se termine la scène? (résoudre le problème, le tableau s'allume, les enfants félicitent Benjamin,... / le problème n'est pas résolu : Benjamin prend le tableau magique chez lui pour le réparer, l'améliorer.

I/The questions :

1/A/b × B/a

2/ قيمة المبلغ المدخر بالبنك

$$34000 = 2 \times [3 : (9000 - 60000)]$$

أو المبلغ الذي وفره في البنك وبيع الشاحنة:

$$51000 = 9000 - 60000$$

$$34000 = 2 \times (3 : 51000)$$

3/ كلفة التسجيل و شراء الأسلاك:

$$4980 = 100 : (8,3 \times 60000)$$

$$495 = 5 - (130 + 100 + 120 + 150)$$

$$1980 = 495 \times 4$$

المبلغ الذي دفعه الفلاح مقابل تسجيل الأرض:

$$3000 = 1980 - 4980$$

إصلاح الإختبارات للسنة 2011:

إصلاح إختبار العربية:

القسم الأول: (6) نقاط بحساب نقطة لكل سؤال كما

(يلي) (0,25 ن 4 1 ن)

$$1 - (3) / (2) / (1) / (4)$$

2- (0,25 ن 2 1 ن)

تَمَكَّنَ الرَّأوي مِنْ أَصْطِيَادِ سَمَكَةٍ كَبِيرَةٍ لِأَوَّلِ مَرَّةٍ

-إِعَادَةَ الرَّأوي السَّمَكَةَ إِلَى البَحْرِ

3- نَزَعَ أَصْنَارَةَ عَنْ فَمِ السَّمَكَةِ وَ نَظَرَ إِلَيْهَا مُودِّعًا ثُمَّ

أَعَادَهَا إِلَى البَحْرِ

$$4 - (0,25 ن + 0,25 ن + 0,5 ن = 1 ن)$$

تَلَا حَقَّتْ: تَنَالَتْ / تَنَابَعَتْ / تَوَالَتْ

بِوَسْعِهِ: بِإِمْكَانِهِ / بِإِسْطَاعَتِهِ / بِقُدْرَتِهِ

يَنْظُرُ: يَفُوزُ بِ / يَحْصُلُ عَلَى / يَنَالُ

$$5 - (0,5 \times 2 = 1 ن)$$

| | |
|----------------|------------------------------|
| *نشوة الانتصار | *الندم على التفريط في السمكة |
| *فسوة الصبي | *الصبر والإصرار |

6- الرأي: (0,25 ن للرأي + ن للتعليل = 0,75 ن)

*نعم أُويدُّ عمله هذا

*لا أُويدُّ عمله هذا

التعليل:

*من واجب الإنسان أن يحافظ على حياة الحيوان ليحافظ

على التوازن البيئي

*السمكة كبيرة وإمكانه و من حقه أن ينتفع بلحمها.

2/a/ yes

b/ no

3/ tea -aggs

II/ language :

1/ is-likes-carrots

2/ sunny-sea

3/ long-buy

III/Writing :

1/ Mrs Brown : Good morning, sir

Shopkeeper : Good morning, madam can I help you ?

Mrs Brown : I'd like two kilos of oranges, please

Shopkeeper : Ok, here you are

Mrs Brown : thank you how much is it ?

Shopkeeper : Two dinars

2/ Trousers-house-apple

إصلاح إختبار الرياضيات:

المسألة 1

1/ المبلغ الذي دفعته الأم و الإخوة:

$$672 = 200 + 472$$

العدد الكسري الممثل لما دفعته الأم و الإخوة :

$$\frac{3}{8} = \frac{5}{8} - \frac{8}{8}$$

ثمن شراء الدراجة:

$$1792 = 8 \times (3 : 672)$$

2/ مقدار التخفيض أو ثمن الخوذة و معلوم التأمين:

$$215,040 = 100 : (12 \times 1792)$$

معلوم التأمين:

$$115,040 = 2 : (15,040 + 215,040)$$

ثمن الخوذة:

$$100 = 115,040 - 215,040$$

المسألة 2

الزمن المستغرق في السفر: $2 = \frac{200}{80}$ س و 30 دق

ساعة الوصول:

22 س و 30 دق + 2 س و 30 دق + 20 دق = 25 س و 20 دق

الجمعة في الساعة: 1 س و 20 دق صباحا

كمية الوقود المتبقية:

$$12 + 15 - (2 \times 10) = 27 - 20 = 7$$

المسألة 3:

1/ مساحة الأرض:

$$15000 = 2 : [120 \times (100 + 150)]$$

ثمن شراء الأرض:

$$60000 = 1,5 \times 40000$$

*الشروع في الصيد: - الأعمال التي كنت تقوم بها (السير - بحذر- تأمل الأشجار- نصب الفخاخ إلخ...) (إدراج مقطع وصفي)

*سياق التحوّل

*لقاؤك بالصيديق تبادل التحيّة سؤاله إياك عن سبب وجودك في الغابة (مقطع حوارى قصير)
*عتاب الصيديق لك: إدراج مقطع حوارى يتضمّن - أقوال صديقتك التي فيها عتاب و بيان للأثر السيئ لعملك على الطيعة و دعوة للكفّ عن صيد الطيور - ردودك على هذه الأقوال التي فيها تعليل لعملك *وضع التّهاية: بيان أثر كلا صديقك في موقفك *الاقتناع بالخطأ و الكفّ عن الصيد *عدم الاقتناع و مواصلة الصيد بعد أنصراف صديقك

Français

Compréhension :

1) a- parce qu'il n'a pas d'assez bonnes notes en dictée et il croit qu'avec le stylo de la maîtresse il ne fera pas de fautes.

b- Je me sens bien ridicule

2) a- *J'ai une idée extraordinaire / formidable

*Je suis bienheureux/ enchanté/ très content / heureux/ joyeux

b- *La maîtresse refuse de prêter son stylo à Thomas.

*La maîtresse parle tendrement / gentiment/ affectueusement à Thomas.

3- *Non, parce que le stylo de la maîtresse ne le rendra pas for en dictée.

*Oui, parce qu'il va progresser grâce à l'aide de la maîtresse.

Grammaire

1- a- à Thomas b- sévèrement

2- disent - les meilleures

3- Le stylo a des effets magiques. Je vais pouvoir les utiliser.

القسم الثاني: (6 نقاط توزع على النحو التالي)

1- (0,5 ن 3x = 1,5 ن)

خبر ظلّ

- مفعول به

- مفعول لأجله

2- (0,5 ن 2x = 1 ن)

بنتين: لقد قصتنا مدة طويلة دون أن نحصلًا على سمكة واحدة

- مجموعة أولاد: لقد قضوا مدة طويلة دون أن يحصلوا على سمكة واحدة

3- (0,5 ن 2x = 1 ن)

ألقي بخرط صبارتك في الماء

- ألقيا بخرط صبارتكما (بخرطي صبارتكمما) في الماء

4- (0,25 ن 4x = 1 ن)

مُلقي: إسم مفعول

مُودعًا: إسم فاعل

أخذة: إسم فاعل

إعجاب: مصدر

5- (0,25 ن 6x = 1,5 ن)

| الْمَصْدَرُ | إِسْمُ الْمَفْعُولِ | إِسْمُ الْفَاعِلِ | إِسْمُ الْمَاضِي |
|---------------|---------------------|-------------------|------------------|
| إِسْتِطَاعَةٌ | مُسْتَطَاعٌ | مُسْتَطِيعٌ | إِسْتِطَاعَ |
| تَوَدِّيعٌ | مُودِعٌ | مُودِعًا | وَدَّعَ |

القسم الثالث: (8 نقاط) توزع على النحو التالي)

يتمّ تقييم إنتاج المترشّح وفق المعايير الآتية

مع 1: ملائمة المنتج للمطلوب (من 0,5 ن إلى 2 ن)

مع 2: سلامة بناء النصّ المنتج (من 0,5 ن إلى 2 ن)

مع 3: التصرف في نمط الكتابة (من 0,5 ن إلى 2 ن)

مع 4: حسن العرض (من 0,25 ن إلى 1 ن)

مع 5: ثراء اللّغة و الطرافة (من 0,25 ن إلى 1 ن)

يلمّ المترشّح بالعناصر التالية

*وضع البداية *الخروج إلى الغابة لصيد الطيور :

- متى؟ (الإطار الزماني) - الاستعداد (أدوات الصيد التي

أعدتها و الملابس التي ارتديتها) - الانطلاق و الوصول

*السبب الثاني: إدخال حديد مطّوَّاع (مسمار) داخل الوشّعة.

السند 5: التعلّمة 1:

أ) *تفكك الماء إلى أكسجين و هيدروجين ناتج عن المفعول الكيمياءّي للتيّار الكهربائي

ب) ارتفاع درجة حرارة المصباح ناتج عن المفعول الحراريّ للتيّار الكهربائيّ

ج) انحراف الإبرة الممغنطة ناتج عن المفعول المغناطيسيّ للتيّار الكهربائيّ

التعلّمة 2:

- تشتدّ حرارة اللّهب في المنطقة الزرقاء من اللّهب الشّعة

- يوجد غاز الشّمع في المنطقة القاتمة من اللّهب الشّعة

- يوجد هباب الفحم في المنطقة الصّفراء من اللّهب الشّعة

- الغاز الذي يعكّر ماء الجير ثاني أكسيد الكربون

السند 6:

وجبتنا اليوم لأنها تحتوي لأنها على أغذية بناء أو نموّ و أغذية طاقة و أغذية وقاية

Anglais

I-QUESTIONS

1-b-a postcard

2-a-No/ b-No

3-a-Every year, Steve and Nicole go to Italy.

b-Nicola is writing a postcard.

c-The café is next to the hotel.

II-LANGUAGE

1-watching / but / run

2-ready / tall

3- 1-c / 2-a / 3-d

III-WRIRING

1-B: I am in my bedroom

A: What are you doing?

B: Yes, it's my favorite sport

2-friends / brother / fruit

إصلاح إختبار الرياضيات دورة 2011:

المسألة رقم 1 (6 نقاط: 3 نقاط لكل سؤال)

1) القيس الحقيقي لطول المستطيل : 0,5 م

5,72 2500 = 14300 صم = 143 م

Conjugaison :

1-Vous regarderez attentivement ma copie

2-Ces enfants de ma classe ont fait partie du club d'orthographe

3-Prenez

أو 4076 - 2173 = 1903 د

إصلاح إختبار الإيقاظ العلمي دورة 2011

السند 1: التعلّمة 1:

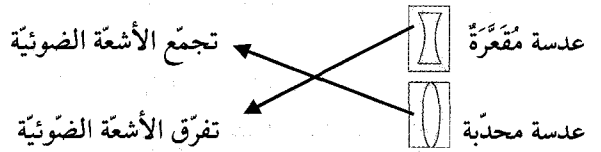

التعلّمة 2:

* يتمّ إصلاح عيب عين مصابة بقصر النّظر بعدسة مَقعرة

* يتمّ إصلاح عَيْنٍ مُصابَةٍ بطول النّظر بعدسة محدّبة

السند 2: التعلّمة 1:

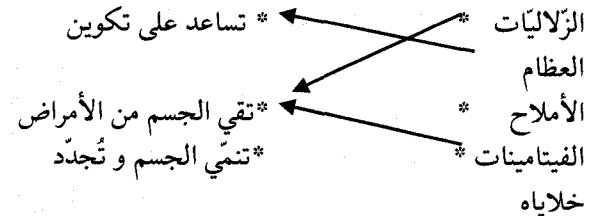

التعلّمة 2:

* تمّدّ الجسم بطاقة حرارية كبيرة

* تساعد على وقاية الجسم من الأمراض

* غنيّة بالأملاح المعدنية

السند 3:

| | |
|----------------|-------------------|
| آلة التصوير | العين |
| العدسة | الأوساط الشّفاّفة |
| المنظّم الضوئي | القرحية |
| الغرفة المظلمة | المشيمية |
| الفلم | الشّبكية |

السند 4:

*السبب الأول: الزيادة في عدد لفّات الوشّعة/ الزيادة في

قوئيّة الخليّة

عدد الأبقار 14850 : 2475 = 6 أبقار

1 ن

(3) ثمن العلف وآلة الحلب

90846 - (59400 + 27370) = 4076 د

1,5 ن

* ثمن العلف (270 - 4076) : 2 = 1903 د

1,5 ن

أو ثمن ثان

ثمن آلة الحلب (270 + 4076) : 2 = 2173 د

0,75 ن

ثمن العلف 2173 - 270 = 1903 د

0,75 ن

أو 4076 - 2173 = 1903 د

إصلاح الإختبارات للسنة 2012:

إصلاح إختبار العربية:

القسم الأول:

(1) أَلْيَوْمَ الْأَوَّلُ / مُوَاجَهَةُ الْبَحْرِ / جُلُوسُ الْبَحْرِ / جُلُوسُ

الْكِتَابِ وَحِيدًا

(2) الْحَالَةُ الْأُولَى: كُلُّ مَنْ يَنْتَظِرُ دَوْرَةَ فِي السَّقُوطِ لَمْ

نَسْتَطِعْ أَنْ نَفْعَلَ شَيْئًا تَجَاهَهُمْ / - تَرَى الْوُجُوهَ شَاحِبَةً

الحالة الثانية: أَخَذْتُ أَسْبَحَ بَصِيرٍ / أَحْسَسْتُ أَنَّ الْبَحْرَ

صَدِيقِي

(3) الجواب: لم يحقق الكاتب ما كان يحلم به

التعليل: وَصَلَ إِلَى مَكَانٍ مَجْهُولٍ بَعْدَ غَرَقِ الْمَرْكَبِ وَلَمْ

يَصِلَ إِلَى إِيْطَالِيَا

(4) - قُوِيَّةٌ / عَاتِيَةٌ / عَنِيفَةٌ / شَدِيدَةٌ

- أَعْمَاقٌ / وَسْطٌ / دَاخِلٌ

- خَفِيَّةٌ / سِرًّا / بَتَلَصَّصَ

(5) السَّباحة بصبر / المهارة في السَّباحة / الشَّجاعة / المثابرة

والمواظبة على السَّباحة مدَّة طويلة من الزَّمن / قُوَّة الإرادة /

الأمل في النَّجاة

(6) أَرْفُضُهَا / فِيهَا تَهَوَّرَ شَدِيدٌ / لَا تَحَقِّقُ الْحَلْمَ / لَا دَاعِي لَهَا

/ مَخَاطِرُهَا كَثِيرَةٌ

التعليل: سَافَرُوا خَلْسَةً تَحَفَّ بِهِمُ الْمَخَاطِرُ مِنْ كُلِّ جَانِبٍ /

عَرَضُوا أَنْفُسَهُمْ لِلْمَوْتِ وَ لِلْغَرَقِ / سَيَكُونُ وِجُودُهُمْ فِي

إِيْطَالِيَا غَيْرَ قَانُونِيٍّ وَ لَنْ يَشْغَلَهُمْ أَحَدٌ وَ سَيَقَعُ تَرْجِيلُهُمْ إِلَى

بِلْدَانِهِمْ.

القيس الحقيقي لعرض المستطيل 0,5 ن

4 2500 = 10000 صم = 100 م

القيس الحقيقي لمحيط الملعب 2 ن

100 3,14 143 2 600 م

(2) المسافة التي قطعها الرياضي 1,5 ن

4 600 م = 2400 م = 2,4 كم

معدل سرعة الرياضي 1,5 ن

(2,4 كم : 60) = 16 : 9 كم/س

المسألة رقم 2: (6 نقاط: 3 نقاط لكل سؤال)

(1) العدد الكسري الممثل لكتلة التفاح الصالح للبيع

$\frac{23}{25}$ $\frac{2}{25}$ $\frac{25}{25}$

كتلة التفاح الصالح للبيع 23 : 25 = 2100 1932 كغ

أو كتلة التفاح المتعفن 2 : 25 = 2100 168 كغ

كتلة التفاح الصالح للبيع 2100 - 168 = 1932 كغ

ثمن بيع التفاح 1,250 x 1932 = 2415 د

(2) النسبة المئوية الممثلة لثمن بيع التفاح

100% + 25% = 125%

ثمن شراء التفاح (2415 : 125) = 100 = 1932 د

التحويل 2100 كغ = 21

ثمن شراء القطار الواحد من التفاح 21 : 1932 = 92 د

إصلاح المسألة رقم 3 (8 توزع كما يلي 2 ن للسؤال 1/

3 ن للسؤال 2/ 3 ن للسؤال 3)

(1) النسبة المئوية الممثلة لثمن كلفة الأرض

0,5 ن

100% + 15% = 115%

ثمن شراء الأرض

0,5 ن

(23730 : 115) x 100 = 20630 د

ثمن شراء الهكتار الواحد من الأرض

1 ن

23800 : 3,5 = 6800 د

(2) العدد الكسري الممثل للمبلغ الذي أنفق

1 ن

لإقامة الاسطبل و شراء الأبقار $\frac{4}{3}$ $\frac{1}{3}$ $\frac{3}{3}$

ثمن شراء الأبقار 59400 : 4 = 14850 د

1 ن

القسم الثاني (6 نقاط)

1- أ- عَرَضَ الْبَحْرُ

- أَحْلَامَ الْمُسْتَقْبَلِ

- الْيَوْمَ الْأَوَّلُ

ب- مفعول لأجله

- حال

2- أ- هم لا يَدْرُونَ كم بقوا من الوقت.

أنت لا تَدْرِينَ كم بقيت من الوقت.

ب- لم تُحَسِّسْ أَنَّ الْبَحْرَ صَدِيقٌ

- تَشَبَّهُوا بقعر المركب

مَا أَنْجَيْتَنِي مِنَ الْغُرُقِ.

3- أ

(يمكن أن تكون المغامرة إقدامك على السباحة وسط نهر بصعوبة للوصول إلى أحد الأشخاص المحاصرين بالماء و مساعدته على الوصول إلى مكان آمن- أو الاندفاع وسط المياه الجارية لإنقاذ شخص تجرفه المياه...)

3) وضع النهاية

ذكر ما آل إليه الأمر في النهاية

* التمكن من إنقاذ من غامرت في سبيل إنقاذه و وصف

إعجاب الآخرين بك و ثنائهم عليك.

* أو عدم تمكنك من ذلك رغم الجهود التي بذلتها و

الإصرار الكبير الذي أبديته للنجاح في المهمة التي أوكلتها

إلى نفسك

Français

Compréhension

1- les oiseaux quand ils arrivent au village sont très fatigués. Ils ont becs ouverts et les ailes tombantes.

2- Rami n'est pas content d'assister à la partie de chasse

- Notre invité nous fixe d'un œil sévère et se met à nous parler d'une voix tremblante.

3- a- habiter/ - s'établir / se fixer / rester

- tuer/ à faire tomber

b- la joie / le bonheur

- réjouissent / consolent / calment / consolent

4- Emir n'a pas raison d'abattre une tourterelle qui est en train de faire son nid parce que si les tourterelles ou les oiseaux ne se reproduisent pas elles ou ils vont disparaître.

Grammaire

1- a- les enfants / b- sans dire un seul mot

2- premières / longue / disent / Nous avons réussi / nos

Conjugaison

1- a- sont arrivés / b- arriveront

2- fixez / vous mettez

3- protégez / soyer

| الْفِعْلُ | إِسْمُ الْفَاعِلِ | إِسْمُ الْمَفْعُولِ | الْمَصْدَرُ |
|-----------|--------------------------|---------------------------|-------------|
| نَادَى | مُنَادٍ / الْمُنَادِي | مُنَادَى / الْمُنَادَى | نِدَاءٌ |
| تَشَبَّهَ | مُتَشَبِّهٌ | مُتَشَبَّهٌ | تَشْبِيهُ |

ب- إسم فاعل / مصدر / إسم مفعول

القسم الثالث :

* معايير الإصلاح: يتم تقييم إنتاج المترشح وفق المعايير الآتية

* مع 1: ملاءمة المنتج للمطلوب

* مع 2: سلامة بناء النص المنتج

* مع 3: التصرف في نمط الكتابة

* مع 4: حسن العرض

* مع 5: ثراء اللغة و الطرافة

* عناصر الموضوع

1) وضع البداية

* الحديث عن نزول الأمطار الغزيرة و فيضان الأودية و ما

أحدثه من أضرار و أخطار على حياة سكان القرية

* تطوعك مع بعض أصدقائك لمساعدة سكان القرية و

إنقاذهم (عرض الفكرة- استحسانها- الشروع في الإنقاذ)

2) سياق التحوّل

* الأعمال التي قمت بها لإنقاذ سكان القرية

* الصعوبات و العراقيل التي اعترضتك

* إصرارك على العمل و إقدامك على القيام بالمغامرة

(مقطع وصفي)

* وصف إحساسك أثناء هذه المغامرة (مقطع وصفي)

2- watch / play / to

3- 1-b / 2-a

III- WRITING

1- skirt / sheep / eraser

2- 1+c / 2+a / 3+b

إصلاح إختبار الرياضيات دورة 2012:

الرياضيات :

المسألة رقم 1:

(1) المبلغ الذي جمعه سامي $5630 + 760 = 6390$ دالتمشي الأول * المبلغ الذي جمعه سامي يمثل $\frac{3}{7}$ ثمن شراء السيارةإذن العدد الكسري الممثل لثمن شراء السيارة $\frac{3}{7}$ المبلغ

الذي جمعه سامي

* ثمن شراء السيارة (3 : 6390) $7 = 14910$ د

أو التمشي الثاني: * العدد الكسري الممثل للمبلغ الذي

ينقصه لشراء السيارة $\frac{4}{7} \frac{3}{7} \frac{7}{7}$

* المبلغ الذي ينقصه لشراء السيارة

 $4 = 8520$ (3 : 6390) د* ثمن شراء السيارة $8520 + 6390 = 14910$ د (2) المبلغالذي أقترضه سامي من البنك $8520 = 6390 - 14910$ د

التمشي 1 * قيمة الفائض

 $100 = 1022,400$ (12 : 8520) د

ثمن كلفة السيارة

 $1022,400 + 14910 = 15932,400$ د

التمشي 2: * النسبة المئوية الممثلة للمبلغ الذي سيرجعه

سامي إلى البنك $100\% + 12\% = 112\%$

* المبلغ الذي سيرجعه سامي إلى البنك

 $8520 = 100$ (112 : 9542,400) د* ثمن كلفة السيارة $9542,400 + 6390 = 5932,400$ د

المسألة رقم 2

(1) الزمن الذي قضته السيارة في السير 11س و 30دق-

6سو 50دق = 4س و 40دق

التحويل 4س و 40دق = 280 دق

المسافة اتلفاصلة بين المدينة "أ" و المدينة "ب"

(60 : 75) $280 = 350$ كم

(2) التمشي 1 * المسافة المقطوعة ذهابا وإيابا

إصلاح إختبار الإيقاظ العلمي

السند 1:

| مقبرة الوجهين | عمرها حوالي 120 يوما | بها نواة | غنية بمادة الحديد | عديمة اللون | غير منتظمة الشكل | الخصائص من مكونات الدم |
|------------------|-------------------------------|-------------|-------------------------|----------------|------------------------|------------------------------|
| X | X | | X | | | الكريات الحمراء |
| | | X | | X | X | الكريات البيضاء |

السند 2

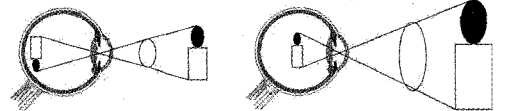

السند 3

- يتدخل الفلاح في تأبير زهرة النخيل لأنها ناقصة تشمل على مدقة فقط.

السند 4: التعليم 1 :

محلول كبريتات النحاس

- التأثير الكيميائي / التيار الكهربائي

- متصلة بقطب الخلية السالب

التعليم 2:

صواب/ خطأ / خطأ

السند 5: التعليم 1:

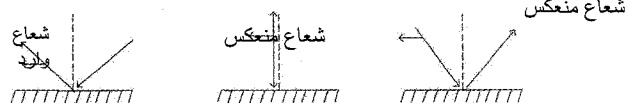

التعليم 2:

- الانكسار / - الانتثار

Anglais

I- THE QUESTIONS

1- a- Yes / b- No

2- big supermarkets / two / fourteen

3- next to her school / tennis

II- LANGUAGE

1- small/ but / right

* النسبة المئوية للمبلغ المقترض من كلفة المشروع

$$\frac{100}{178200} \times 22275 = 12,5\%$$

إصلاح الإختبارات للسنة 2013:

إصلاح إختبار العربية:

القسم الأول:

- 1- الشعور بالطمأنينة
- 2- فراشه - عُرْفَتَهُ - صوت الريح في غابات النخيل و حقول القمح - هديل الحمام - النخلة القائمة في فناء الدار
- 3- أَلْفَتْ: أَنْسَتْ / إِعْتَادَتْ عَلَيَّ / تَعَوَّدْتُ عَلَيَّ / إِسْتَأْنَسْتُ
ب هَدِيل: صَوْتٌ
ضَجَّوْا: أَحَدْتُوا جَلْبَةً وَ ضَوْضَاءَ / تَحَدَّثُوا بِأَصْوَاتٍ مُرْتَفِعَةٍ
مُتَدَاخِلَةً / عَلَتْ أَصْوَاتُهُمْ...

-4

| الموصوف | عناصر الوصف | الصفات المسندة |
|---------|-------------|-------------------------|
| النخلة | الجدع | قوي - معتدل |
| | العروق | ضاربة في الأرض |
| | الجريد | متهدل فوق قامتها - أخضر |

- 5- لم يحب الكاتب العيش في أوروبا
- القرينة الأولى: أحسست كأن ثلجا يذوب في داخلي كأنني عصفور مقرر طلعت عليه الشمس
- القرينة الثانية: ذلك دفء الحياة بين الأهل فقدته زمان في بلاد "تموت من البرد حيتانها"

القسم الثاني:

- 1- فاعل / مبتدأ / خبر مازال
- 2- الكثير / الكثير / قصة
- 3- أطلل / أطلل / أطلل على القرية
- أطللاً على القرية
- أطللن على القرية

-4

| الفعل | إسم الفاعل | إسم المفعول | المصدر |
|-------|------------|-------------|--------|
| فكر | مفكر | مفكر فيه | تفكير |
| تعلم | متعلم | متعلم | تعلم |

القسم الثالث:

معايير الإصلاح

- * المعيار 1: ملاءمة المنتج للمطلوب
- * المعيار 2: سلامة بناء النص المنتج

$$350 = 2 \times 700 \text{ كم}$$

* كمية البنزين اللازمة لقطعها (6 - 700): 100 = 42

* ثمن البنزين المستهلك في السفرة ذهابا و إيابا

$$421,370 = 57,540 \text{ د}$$

الشمسي 2 * المسافة القطوعة ذهابا و إيابا

$$350 = 2 \times 700 \text{ كم}$$

* ثمن البنزين المستهلك في 100 كم 1,370 = 6

$$8,220 \text{ د}$$

* ثمن البنزين المستهلك في السفرة ذهابا و إيابا

$$\frac{700}{100} \times 8,220 = 57,540 \text{ د}$$

الشمسي 3: كمية البنزين اللازم لقطع المسافة ذهابا

$$\frac{350}{100} \times 6 = 21 \text{ ل}$$

* ثمن البنزين المستهلك خلال السفرة ذهابا و إيابا 1,370

$$21 \times 2 = 42 \text{ د}$$

المسألة رقم 3

1) الأبعاد الحقيقية لقطعة الأرض

* القاعدة الصغرى 8,4 صم = 500 = 4200 صم = 42 م

* القاعدة الكبرى 13,6 صم = 500 = 6800 صم = 68 م

* الارتفاع 6 صم = 500 = 3000 صم = 30 م

2) قيس مساحة قطعة الأرض $\frac{30}{2} (42 + 68) = 1650 \text{ م}^2$

التحويل $1650 \text{ م}^2 = 16,5 \text{ آر}$

ثمن شراء قطعة الأرض 2400 = 16,5

$$39600 \text{ د}$$

3) الشمسي 1 * مصاريف تهئية الفضاء و تجهيزه

$$\frac{7}{2} \times 39600 = 138600 \text{ د}$$

* كلفة المشروع = 138600 + 39600 = 178200 د

* النسبة المئوية للمبلغ المقترض من كلفة المشروع

$$\frac{100}{178200} \times 22275 = 12,5\%$$

الشمسي 2 * العدد الكسري الممثل لكلفة المشروع

$$\frac{9}{7} \times \frac{2}{7} \times \frac{7}{7}$$

* كلفة المشروع $\frac{9}{2} \times 39600 = 178200 \text{ د}$

Grammaire

1-

| Le complément essentiel | Le complément de lieu | Le complément de temps | Le complément de manière |
|-------------------------|-----------------------|------------------------|--------------------------|
| Français | devant le petit écran | Ce soir - là | vite |

2-petits / ronds
3-Chère / tu / manques

Conjugaison

1-rentrons / nous dépêchons
2-iront / attendront
3- a préparer / est allée

إصلاح إختبار الإيقاظ العلمي**السند 1: التعلیمة 1:**

يتم التأبير في الزهرة رقم 2
أعلل إجابتي: لأن النحلة نقلت حبات الطلع من الزهرة رقم 1 إلى ميسم الزهرة رقم 2 فهو غير معزول بالغطاء البلاستيكي

التعلیمة 2:

لأنه يتغذى مباشرة على النبات الذي هو منتج

السند 2:**التعلیمة 1:**

1- هذه عين مصابة بطول النظر
2- هذه عين مصابة بقصر النظر

التعلیمة 2:

يتم تعديل الرؤية في الحالة (1) بعدسة محدبة لأنها تقرب صورة الجسم المرئي
يتم تعديل الرؤية في الحالة (2) بعدسة مقعرة لأنها تبعد صورة الجسم المرئي

السند 3:**التعلیمة 1:**

لأن الدم يتخثر في الهواء ويسد الجرح

التعلیمة 2:

* يحتاج زيدان في هذه الحال للحقن بمصل مضاد للكرزاز
* يستعمل زيدان التلقيح لإكساب جسمه مناعة ضد الأمراض الجرثومية

السند 4:**التعلیمة 1:**

* لا / لا / نعم

* المعيار 3: التصرف في نمط الكتابة

* المعيار 4: حسن العرض

* المعيار 5: ثراء اللغة و الطرافة

عناصر الموضوع

* وضع البداية

الحديث عن أحد أفراد العائلة في الغربية [من هو؟ بسبب سفره- مكان إقامته- مدة غيابه - انقطاع التواصل معه أو ندرة ذلك - شوق أفراد العائلة إليه (مقطع وصفي قصير)]
و عن عودته المفاجئة.

* سياق التحول

* وصف وقع هذه المفاجأة في نفسك و نفس كل واحد من أفراد عائلتك

* وصف المشاعر و الأحاسيس التي غمرتكم و ذكر الأعمال التلقائية التي قمتم بها المجسمة لهذه المشاعر أو الأحاسيس (الاحتضان - المعانقة - الضم إلى الصدر - دموع الفرحة المنهمرة.... إلخ)

* الحديث عن الهدايا التي قدمها لكل واحد منكم و

فرحتكم بها

* وضع النهاية

وصف مشاعر العائد من الغربية و ما أثارته هذه العودة من ذكريات في نفسه.

Français**Compréhension:**

1-a-Oui, les parents aiment regarder la télé
*Sylvie alla vite rejoindre François devant le petit écran.

* « Ou calme, les enfants ! Cette émission est très intéressante ! » s'écria papa.

b-Ils fabriquent une télé avec une ouverture en son milieu et la mettent de la vraie télé et ils parlent à leurs parents à travers cette ouverture.

2-a-surgissent/ se montrent / se présentent / jaillissent / se devoilent

-restent / se tiennent

b-cette émission est intéressante / mauvaise / désagréable

-Mireille et Julien avaient peu de choses à raconter.

3-Nous vous demandons pardons et nous vous promettons de consacrer chaque pour le temps qu'il faut pour vous écouter.

الزمن الذي قضته السيارة في الرحلة (السير والاستراحة)

$$4س و 45دق + 30دق = 5س و 15دق$$

ساعة انطلاق السيارة من المدينة "أ"

$$11س و 10دق - 5س و 15دق = 5س و 55دق$$

المسألة رقم 2:

1) التمثلي الأول * النسبة المئوية الممثلة لثمن الحاسوب

عند العارض الأول بعد التخفيض $100\% = 20\% = 80\%$

* سعر الحاسوب بعد التخفيض عند العارض الأول

$$840 = \frac{80}{100} \times 1050$$

أو التمثلي الثاني * مقدار التخفيض في ثمن الحاسوب عند

$$210 = \frac{20}{100} \times 1050$$

* سعر الحاسوب بعد التخفيض عند العارض الأول

$$840 = 210 - 1050$$

أختار العرض الأول لأن $840 < 866,250$

2) ثمن الآلة الطابعة بعد التخفيض

$$141,200 = 840 - 981,200$$

التمثلي 1 * الثمن الحقيقي للآلة الطابعة

$$176,500 = \frac{100}{80} \times 141,200$$

أو التمثلي 2 * مقدار التخفيض في الآلة الطابعة

$$35,300 = \frac{20}{80} \times 141,200$$

* الثمن الحقيقي للآلة الطابعة

$$176,500 = 35,300 + 141,200$$

المسألة رقم 3

$$1) \text{ مساحة المثلث } = \frac{150 \times 200}{2} = 15000 \text{ م}^2 = 1,5 \text{ هـ}^2$$

مساحة شبه المنحرف

$$25000 = \frac{250 \times (75 + 125)}{2} = 2,5 \text{ هـ}^2$$

مساحة هذه الضيعة بالهكتار $4 = 2,5 + 1,5$

$$\text{أو } 40000 = 25000 + 15000 = 4 \text{ هـ}^2$$

2) عدد أشجار البرتقال بالضيعة

$$40000 : 40 = 1000 \text{ شجرة برتقال}$$

كتلة البرتقال الذي أنتجته أشجار الضيعة

$$70 \times 1000 = 70000 \text{ كغ}$$

ثمن بيع كامل محصول البرتقال

$$0,350 \times 70000 = 24500$$

التعليمة 2:

الأكسجين الموجود داخل الإناء قد احترق

الهواء الموجود داخل الإناء سخن بالمجفف فتمدد

الهواء الموجود داخل الإناء برد بقطع الثلج فتقلص

السند 5:

* الغاز المتجمع في الأنبوب عدد 1 هو غاز الهيدروجين

* يرتبط المصعد بالقطب الموجب للخلية

Anglais

I - The Questions

1-b- Vicky and her family

2- *the children are in the living-room

*Sam and Paul are brothers

*The parents are reading newspapers

3- *there in no sunshine

*doesn't like watching

II - Language

1-has / speaks / wearing

2- is / can / goes

3-late early

Closes opens

III - Writing

1-house / are / an

2- *My father is reading a newspaper in the living-room

*David is eating a sandwich under a tree

*I go to school every day except on Sundays.

إصلاح إختبار الرياضيات

المسألة رقم 1

1) المسافة الحقيقية بين المدينتين "أ" و "ج"

$$4000000 \times 5,4 = 21600000 \text{ صم} = 216 \text{ كم}$$

المسافة الحقيقية بين المدينتين "ج" و "ب"

$$164 + 216 = 380 \text{ كم}$$

أو المسافة على الخريطة بين المدينتين "أ" و "ب"

$$4,1 + 5,4 = 9,5 \text{ صم}$$

المسافة الحقيقية بين المدينتين "أ" و "ب"

$$4000000 \times 9,5 = 380 \text{ كم}$$

2) الزمن الذي قضته السيارة في السير.

$$\frac{60}{80} \times 285 = 213,75 \text{ دق} = 4س و 45دق$$

(4) *أَنَا لَمْ أَرِ / أَنْتَ لَمْ تَرِ / أَنْتُمَا لَمْ تَرَيَا / أَنْتُمْ لَمْ تَرَوْا / أَنْتُنَّ لَمْ تَرَيْنَ

(5) مُشَوِّشَةٌ: إِسْمٌ مَفْعُولٌ / شَوَّشَ

مُضَايِقَتِي: مُصَدَّرٌ / ضَايَقَ

الدَّالُّ: إِسْمٌ فَاعِلٌ / دَلَّ

القسم الثالث

معايير الإصلاح (مع1) ملاءمة المنتج للمطلوب (من 0,5 إلى 2)

(مع2) سلامة بناء النص المنتج (من 0,5 إلى 2)

(مع3) التصرف في نمط الكتابة (من 0,5 إلى 2)

(مع4) حسن العرض (من 0 إلى 1)

(مع5) ثراء اللغة والطرافة (من 0 إلى 1)

عناصر الموضوع

*وضع البداية

*الحديث عن المشكلة الصعبة التي عاشها أحد أصدقائك

(من هو هذا الصديق - ما هي هذه المشكلة الصعبة؟ متى

حدثت؟ أين؟ سببها - تأثيرها في نفس صديقك (مقطع

وصفي))

*كيف علمت به؟ وصف تأثرك لحاله

*سياق التحوّل

*سعيك صحبة مجموعة من أترابك إلى مساعدته على حلها

(ذكر مختلف الأعمال التي قام بها كل واحد منكم:

الاجتماع - التّشاور (مقاطع حوارية) - تقاسم الأدوار -

تقديم المساعدة)

*التّوصّل إلى حلّ مشكلة صديقك الصّعبة

*وضع النّهاية

*وصف ما خلّفته هذه المبادرة

- في نفس صديقك

- في نفسك و نفوس أترابك

Français

Compréhension

1-a-en classe, Coralie est distraite parce qu'elle réfléchit à la forme qu'elle va choisir pour son cerf-volant pour participer au concours.

b-Coralie accepte la proposition de Vincent parce que à deux, ils auront plus d'idées.

(3) مصاريف السّقي و التّسميد و المداواة

$$24500 = \frac{20}{100} \times 4900$$

مصاريف الفلاح الجمليّة

$$8500 = 4900 + 3600$$

الدّخل الصّافي للفلاح من هذه الصّابة

$$16000 = 8500 - 24500$$

إصلاح الاختبارات للسنة 2014:

إصلاح اختبار العربية:

القسم الأوّل:

(1) *إِنْتَحَى: إِتَّخَذَ / جَلَسَ فِي / مَكَثَ فِي

وَاجِمٌ: عَابَسَ / سَاكَبَ / مُطْرَقٌ / عَبَّسَ

*أَكَايِدُهُ: أَقَاسِيهِ / أُعَانِيهِ / أَتَحَمَلُهُ

عَنْتٌ: مَشَقَّةٌ / صُعُوبَةٌ

(2) الشّعور الأوّل: الشّفقة على الأطفال و التّألم لِحَالِهِمْ

- القربنة: تبيّنت من خلال دموعها أنّها كانت تبكي بكاءً

هادئاً

- الشّعور الثّاني: الفرح

- القربنة: لا أنسى فرح المطربة مفيّدة و هي ترى صغارِي وَ

هُمْ يَعَانِقُونَ الْخُرُوفَ

(3) أ (1) الأطفال محرّمون من الخُرُوفِ

(2) الصّحفيّ يخطُّ بطاقةً إلى المطربة

(3) زيارة الرّأوي المطربة في بيتها

(4) الحُصُولُ على الخُرُوفِ

(ب) غير خَطِيٍّ

(4) *نعم الأب محقّ في ذلك

أو *الأب غير محقّ في ذلك

*لأنّ من واجبه توفير كلّ ما يَدْخُلُ البهجة إلى نفوس أبنائه

و يزيّل عنها ألم الحرمان.

أو لأنّ الأضحية سنة مؤكّدة في حقّ القادر عليها و قد ضحّى

رسول الله صلى الله عليه و سلم بكبش عن الفقراء من أمته.

القسم الثّاني:

(1) مَفْعُولٌ مَطْلُوقٌ / مُبْتَدَأٌ / مَفْعُولٌ بِهِ / تَمْيِيزٌ

(2) أ) إِنْتَحَى الطّفْلَانِ رُكْنَيْنِ

ب) الْمَطْرِبَاتِ

(3) * أَنْتَ أَخْطَطُ بِطَاقَةٍ / خَطُّ بِطَاقَةٍ

* مَا خَطَطْنَا بِطَاقَةٍ

* لَمْ تَخْطَطْ بِطَاقَةٍ

التعلّمة 3- 2: نبتة

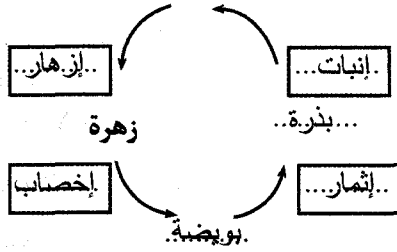

السند 4:

التعلّمة 1:

- يعكّر ماء الجبر

التعلّمة 4- 2:

- يتمدّد الهواء داخل القارورة والأنبوب

السند 5: التعلّمة 5:

لأنّ عدد اللّفات في وشيعة الحالة "أ" أكثر

لأنّ داخل الوشيعة في الحالة "أ" يوجد مسمار من الحديد المطواع.

السند 6: التعلّمة 6- 1:

1- انكسار / 2- انعكاس / 3- إنكسار وانتثار

التعلّمة 2- 6:

إنكسر الضوء لأنّه أنتقل من وسط شفّاف (الهواء) إلى وسط مغاير له في الشفافية (الماء)

Anglais

I- The questions

1- a party

2- Yes / No / No

3- thirteen / forty friends are in the garden, ready for the party

II - Langue

1- watching / is reading / his

2- 1+d / 2+c / 3+b

3- small big

new old

III - Writing

1- a- There are thirty-one days in March.

b- Mark is reading a story in his bedroom.

c- Mary is wearing a coat because it's cold

2- eating / chicken / to

c-les concours de cerfs-volant est organisé dans un immense pré

-L'immense pré verdoyant qui s'étend au pied de la montagne est en fête. Les participants sont au rendez-vous

2- a- se mettent à l'exécution/ se mettent au travail

-Inattentive / Etourdie

b- la cloture / la fermeture / la fin

*le petit

3- Que vais-je faire maintenant ? Pourquoi as-tu fait cela ? Je suis poursuivie par la malchance.

Grammaire

1- se retrouvent

Les jours suivants / après l'école / dans la chambre de Coralie

2- beau / vif

3- réfléchissent / allons nous / notre

Conjugaison

1- a / est

2- ne pouvons plus / nous préparons

3- se mettra / prendra

إصلاح إختبار الإيقاظ العلمي

السند 1: التعلّمة 1:

التعليل:

ناتج عن تهيج النهايات العصبية الموجودة بالجلد ناتج عن تمطط الشعيرات الدموية نتيجة تحول كمية وافرة من الدم إليها

ناتج عن تكاثر الجراثيم به بعد تغلبها على الكريات البيضاء

السند 2:

- هذه العين مصابة بطول النظر ← عدسة محدبة / لامة / مقربة

- عدسة مقعرة / مبعدة / مفرقة للأشعة الضوئية

السند 3:

التعلّمة 13- : التآبير / المساهمة في التوازن البيئي / إنتاج

العسل الغني بالسكّريات

84 17,550 + 66,450 د

المسألة رقم 3:

(1) قيس الطول الحقيقي للقطر الكبير

$$12 \cdot 1500 = 18000 \text{ صم} = 180 \text{ م}$$

قيس الطول الحقيقي للقطر الصغير

$$8 \cdot 1500 = 12000 \text{ صم} = 120 \text{ م}$$

قيس المساحة الحقيقية لقطعة الأرض

$$\frac{120 \cdot 180}{2} = 10800 \text{ م}^2$$

(2) ثمن شراء قطعة الأرض

$$25,500 + 10800 = 275400 \text{ د}$$

التمشي 1 * مصاريف تهيئة الأرض و تقسيمها

$$\frac{4 \cdot 275400}{9} = 122400 \text{ د}$$

*الكلفة الجمليّة للأرض مهيأة

$$122400 + 275400 = 397800 \text{ د}$$

أو التمشي 2 * العدد الكسري الممثل للكلفة الجمليّة للأرض

$$\frac{13}{9} \cdot \frac{4}{9} \cdot \frac{9}{9} \text{ مهيأة}$$

*الكلفة الجمليّة للأرض مهيأة

$$\frac{13 \cdot 275400}{9} = 397800 \text{ د}$$

(3) قيس المساحة المتبقية المخصصة للبيع

$$1620 - 10800 = 9180 \text{ م}^2$$

ثمن البيع الجملي

$$171360 + 397800 = 569160 \text{ د}$$

ثمن بيع المتر المربع

$$569160 : 9180 = 62 \text{ د}$$

القسم الأول:

(1) *إنتحى: إتخذ / جلس في / مكث في

واجم: عابس / ساكت / مطرق / عبوس

*أكابده: أقاسيه / أعانيه / أتحملة

عنت: مشقة / صعوبة

(2) الشّعور الأول: الشفقة على الأطفال و التألم لحالهم

- القرينة: تبينت من خلال دموعها أنها كانت تبكي بكاءً

هادئاً

- الشّعور الثاني: الفرح

- القرينة: لا أنسى فرح المطربة مفيدة و هي ترى صغارى و

هم يعانقون الحروف

(3) أ (1) الأطفال محرمون من الحروف

إصلاح إختبار الرياضيات**المسألة رقم 1**

(1) ثمن بيع الأسوار

$$8 \cdot 750 = 6000 \text{ د}$$

التمشي 1 * كلفة شراء الأرض

$$\frac{100 \cdot 6000}{30} = 20000 \text{ د}$$

*المبلغ الذي ينقصها

$$14000 = 6000 - 20000 \text{ د}$$

أو التمشي 2: النسبة المئوية الممثلة للمبلغ الذي ينقصها

$$100\% - 30\% = 70\%$$

*المبلغ الذي ينقصها

$$\frac{70 \cdot 6000}{30} = 14000 \text{ د}$$

(2) التمشي 1 * مقدار الفائض

$$\frac{15 \cdot 1400}{100} = 2100 \text{ د}$$

*المبلغ الذي سترجعه المرأة للبنك

$$14000 + 2100 = 16100 \text{ د}$$

أو التمشي 2: *النسبة المئوية الممثلة للمبلغ الذي سترجعه

$$100\% + 15\% = 115\%$$

*المبلغ الذي سترجعه المرأة للبنك

$$\frac{115 \cdot 14000}{100} = 16100 \text{ د}$$

قيمة القسط الواحد

$$16100 : 50 = 322 \text{ د}$$

المسألة رقم 2 (6 نقاط بحساب 3 ن لكل سؤال)

(1) الزمن الذي قضته سيارة الأجرة في هذه السفرة

$$13 \text{ س و } 10 \text{ دق} - 10 \text{ س و } 50 \text{ دق} = 2 \text{ س و } 20 \text{ دق} =$$

140 دق

المسافة الفاصلة بين المدينتين "أ" و "ب"

$$155333 - 155179 = 154 \text{ كم}$$

معدل سرعة سيارة الأجرة في هذه السفرة

$$\frac{154}{140} = 66 \text{ كم/س}$$

(2) المبلغ الذي يدفعه كل الركاب

$$8 \cdot 10,500 = 84 \text{ د}$$

ثمن الوقود الذي إستهلكته سيارة الأجرة خلال هذه السفرة

$$1,170 \cdot 15 = 17,550$$

الدخل الصافي لصاحب السيارة خلال هذه السفرة

- * سعيك صحبة مجموعة من أترابك إلى مساعدته على حلها
 (ذكر مختلف الأعمال التي قام بها كل واحد منكم:
 الاجتماع - التّشاور (مقاطع حوارية) - تقاسم الأدوار -
 تقديم المساعدة)
 * التّوصّل إلى حلّ مشكلة صديقك الصّعبة
 * وضع النّهاية
 * وصف ما خلفته هذه المبادرة
 - في نفس صديقك
 - في نفسك و نفوس أترابك

- (2) الصّحفيّ يخطُّ بطاقةً إلى المطرِبةِ
 (3) زيارةُ الرّأوي المطرِبةِ في بيتها
 (4) الحُصُولُ على الخُروفِ
 (ب) عَيْرَ خَطِّي
 (4) * نعم الأبُ مُحقِّقٌ في ذلك
 أو * الأبُ غيرُ محقِّقٍ في ذلك
 * لأنّ من واجبه توفير كلِّ ما يَدْخُلُ البهجة إلى نفوس أبنائه
 و يزيلُ عنها ألمَ الحرمان.
 أو لأنّ الأضحية سنةٌ مؤكّدة في حقّ القادر عليها و قد ضحّى
 رسول الله صلّى الله عليه و سلّم بكبش عن الفقراء من أمّته.

القسم الثّاني :

- (1) مَفْعُولٌ مُطْلَقٌ / مُبْتَدَأٌ / مَفْعُولٌ بِهِ / تَمْيِيزٌ
 (2) أ) إِنْتَحَى الطّفْلَانِ رُكْنَيْنِ
 (ب) أَلْمَطْرِبَاتِ
 (3) * أَنْتَ أَخْطَطُ بِطَاقَةٍ / خُطُّ بِطَاقَةٍ
 * مَا خَطَطْنَا بِطَاقَةٍ
 * لَمْ تَخْطَطْ بِطَاقَةٍ
 (4) * أَنَا لَمْ أَرْ / أَنْتَ لَمْ تَرِ / أَنْتُمْ لَمْ تَرَوْا / أَنْتُمْ لَمْ تَرَيْنَ
 (5) مُشَوِّشَةٌ: إسم مفعول / شَوَّشَ
 مُضَايِقَتِي: مصدر / ضَايَقَ
 الدّالّ: إسم فاعل / دَلَّ

القسم الثّالث

- معايير الإصلاح (مع 1) ملاءمة المنتج للمطلوب (من 0,5 إلى 2)
 (مع 2) سلامة بناء النصّ المنتج (من 0,5 إلى 2)
 (مع 3) التّصرّف في نمط الكتابة (من 0,5 إلى 2)
 (مع 4) حسن العرض (من 0 إلى 1)
 (مع 5) ثراء اللّغة و الطّرافة (من 0 إلى 1)
 عناصر الموضوع

* وضع البداية

- * الحديث عن المشكلة الصّعبة التي عاشها أحد أصدقائك
 (من هو هذا الصّديق - ما هي هذه المشكلة الصّعبة؟ متى
 حدثت؟ أين؟ سببها - تأثيرها في نفس صديقك (مقطع
 وصفي))

* كيف علمت به؟ وصف تأثرك لحاله

* سياق التّحوّل

الفهرس

| الصفحة | | الامتحان | عدد المجموعة |
|---------|----------|-----------------------|--------------|
| الإصلاح | الامتحان | | |
| 205 | 3 | امتحان العربية | 1 |
| 205 | 6 | امتحان الفرنسية | |
| 206 | 8 | امتحان الإيقاظ العلمي | |
| 206 | 11 | امتحان الأنقليزية | |
| 206 | 14 | امتحان الرياضيات | |
| 207 | 16 | امتحان العربية | 2 |
| 207 | 19 | امتحان الفرنسية | |
| 208 | 22 | امتحان الإيقاظ العلمي | |
| 208 | 24 | امتحان الأنقليزية | |
| 208 | 27 | امتحان الرياضيات | |
| 209 | 29 | امتحان العربية | 3 |
| 209 | 32 | امتحان الفرنسية | |
| 210 | 35 | امتحان الإيقاظ العلمي | |
| 210 | 37 | امتحان الأنقليزية | |
| 210 | 40 | امتحان الرياضيات | |
| 211 | 42 | امتحان العربية | 4 |
| 212 | 45 | امتحان الفرنسية | |
| 212 | 48 | امتحان الإيقاظ العلمي | |
| 212 | 50 | امتحان الأنقليزية | |
| 213 | 53 | امتحان الرياضيات | |
| 214 | 55 | امتحان العربية | 5 |
| 214 | 58 | امتحان الفرنسية | |
| 214 | 61 | امتحان الإيقاظ العلمي | |
| 215 | 63 | امتحان الأنقليزية | |
| 215 | 66 | امتحان الرياضيات | |
| 216 | 68 | امتحان العربية | 6 |
| 217 | 71 | امتحان الفرنسية | |
| 217 | 74 | امتحان الإيقاظ العلمي | |
| 218 | 76 | امتحان الأنقليزية | |
| 218 | 79 | امتحان الرياضيات | |
| 219 | 81 | امتحان العربية | 7 |
| 219 | 84 | امتحان الفرنسية | |

| | | | |
|-----|-----|-----------------------|--|
| 220 | 87 | امتحان الإيقاظ العلمي | 8 |
| 220 | 89 | امتحان الأنقليزية | |
| 220 | 92 | امتحان الرياضيات | |
| 221 | 94 | امتحان العربية | |
| 221 | 97 | امتحان الفرنسية | |
| 222 | 100 | امتحان الإيقاظ العلمي | |
| 222 | 102 | امتحان الأنقليزية | |
| 223 | 105 | امتحان الرياضيات | |
| 224 | 107 | امتحان العربية | 9 |
| 224 | 110 | امتحان الفرنسية | |
| 225 | 113 | امتحان الإيقاظ العلمي | |
| 225 | 115 | امتحان الأنقليزية | |
| 226 | 118 | امتحان الرياضيات | |
| 226 | 120 | امتحان العربية | |
| 227 | 123 | امتحان الفرنسية | 10 |
| 227 | 126 | امتحان الإيقاظ العلمي | |
| 227 | 128 | امتحان الأنقليزية | |
| 228 | 131 | امتحان الرياضيات | |
| 229 | 133 | امتحان العربية | |
| 229 | 137 | امتحان الفرنسية | |
| 229 | 141 | امتحان الإيقاظ العلمي | مناظرة الدخول إلى المدارس الإعدادية النموذجية (سنة 2010) |
| 229 | 143 | امتحان الأنقليزية | |
| 230 | 146 | امتحان الرياضيات | |
| 231 | 148 | امتحان العربية | |
| 232 | 152 | امتحان الفرنسية | |
| 232 | 155 | امتحان الإيقاظ العلمي | |
| 232 | 158 | امتحان الأنقليزية | مناظرة الدخول إلى المدارس الإعدادية النموذجية (سنة 2011) |
| 233 | 160 | امتحان الرياضيات | |
| 234 | 161 | امتحان العربية | |
| 235 | 165 | امتحان الفرنسية | |
| 235 | 168 | امتحان الإيقاظ العلمي | |
| 236 | 171 | امتحان الأنقليزية | |
| 237 | 173 | امتحان الرياضيات | مناظرة الدخول إلى المدارس الإعدادية النموذجية (سنة 2012) |
| 237 | 175 | امتحان العربية | |

| | | | |
|-----|-----|-----------------------|------------------|
| 238 | 179 | امتحان الفرنسية | الدخول إلى |
| 238 | 183 | امتحان الإيقاظ العلمي | المدارس |
| 239 | 188 | امتحان الأنقليزية | الإعدادية |
| 239 | 186 | امتحان الرياضيات | النموذجية |
| 239 | 190 | امتحان العربية | (سنة 213) مناظرة |
| 24 | 194 | امتحان الفرنسية | الدخول إلى |
| 240 | 198 | امتحان الإيقاظ العلمي | المدارس |
| 241 | 203 | امتحان الأنقليزية | الإعدادية |
| 241 | 201 | امتحان الرياضيات | النموذجية |
| | | | (سنة 214) |